



DELTA PLUS
YOUR SAFETY AT WORK



THE SAFETY BOOK

Proponer la mejor solución EPI al mejor precio

Para encontrar fácilmente la solución EPI:

3 ejes de búsqueda

LOS RIESGOS

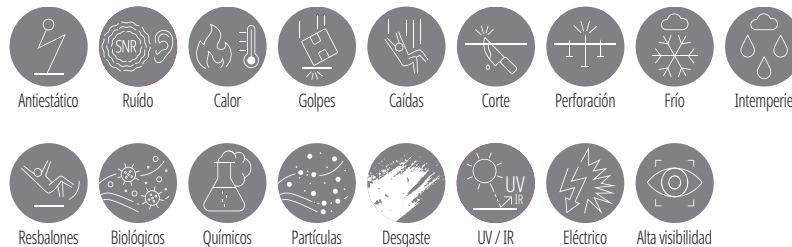

LOS NIVELES DE GAMA



TRABAJOS



NUESTRA OFERTA GLOBAL



PROTECCIÓN DE LA CABEZA 001

PROTECCIÓN DE LAS MANOS 066

VESTUARIO DE USO CORTO 132

VESTUARIO DE TRABAJO 146

VESTUARIO INTEMPERIE 176

VESTUARIO TÉCNICO 214

PROTECCIÓN DE LOS PIES 240

PROTECCIÓN ANTICAÍDAS 292

PACKAGING 348
MERCHANDISING 350
INFORMACIONES TÉCNICAS 354
ÍNDICE 382



Nuestra razón de ser

Protegemos a las personas en el trabajo



Nuestra misión

Diseñar, fabricar y distribuir una gama completa de equipos de protección individual (EPI).



Nuestros valores

Somos una empresa familiar, con espíritu emprendedor y una curiosidad natural, con miras a largo plazo.



Nuestra visión

Nuestra voluntad es subir de gama e instalar de manera sostenible a Delta Plus como marca de referencia del mercado de los EPI.



Nuestros marcadores

Ser reconocidos por:

- Nuestras partes de mercado
- Nuestros productos diferenciados
- Nuestros servicios
- Nuestra cobertura internacional

NUESTRA MISIÓN



**Análisis
de las necesidades
de los usuarios**



Diseño



Fabricación

- Protección de la cabeza
- Protección de las manos
 - Vestuario
- Protección de los pies
- Protección anticaídas



Logística



Distribución

NUESTRA HISTORIA

Delta Plus protege a las personas en el trabajo. Para ello, ponemos en marcha desde hace más de 40 años nuestros conocimientos especializados, nuestra capacidad de adaptación y nuestro espíritu pionero.

1977



Creación de un grupo

- Jacques Benoit funda Delta Plus e importa los primeros contenedores.
- Las normas y la construcción europea aceleran el crecimiento del mercado.
- Desarrollo internacional en el arco mediterráneo y, más adelante, en toda Europa.

2004

2013

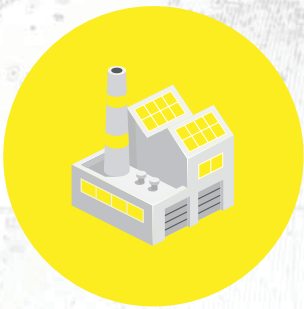

Punto de inflexión de la producción

- Inversión en la producción en India y después en China.
- Refuerzo de las familias técnicas de fuerte valor añadido.
- Continuación de la internacionalización en Europa y Oriente Medio.



La creación de una marca

- Paso a la marca única Delta Plus.
- Implantación de la oficina técnica y de I+D.
- Desarrollo en Norteamérica y Sudamérica.

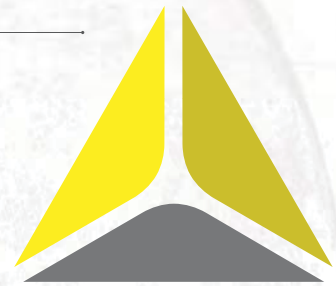

Una marca de referencia

- Un crecimiento estructurado entorno a prácticas de desarrollo sostenible y social.
- Una lógica de creación de valor compartido entorno a la estrategia de crecimiento.



NUESTRA OFERTA ÚNICA

“Oferta global”

- Abarcamos las 5 grandes familias de EPI y nos posicionamos como multiespecialistas capaces de ofrecer una oferta “one stop shopping”.

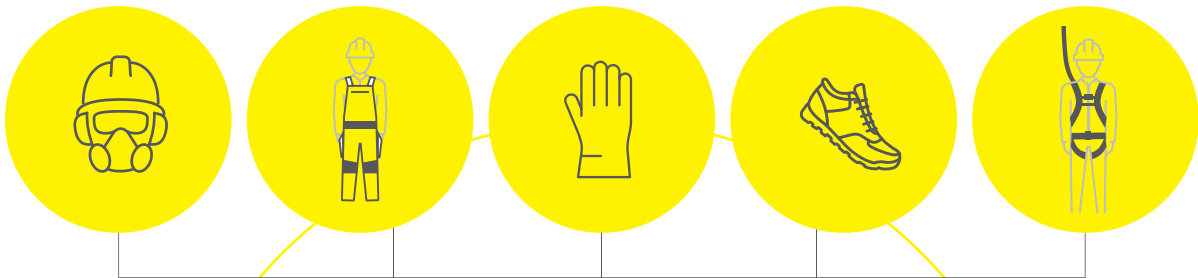

“Productos de valor añadido”

- Posicionamiento intermedio que garantiza la relación calidad / precio óptima para nuestros clientes y la optimización de creación de valor para nuestros distribuidores y usuarios.

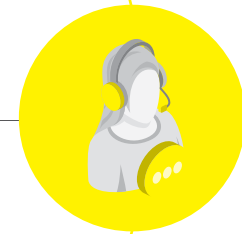

Proximidad

- Proximidad con los clientes con el asesoramiento en el día a día de los distribuidores y usuarios gracias a nuestros expertos.

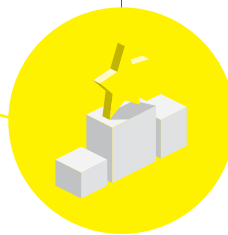

Servicio

- Un servicio que sirve de referencia para la profesión.

NUESTRA COBERTURA GEOGRÁFICA

• **3 000 colaboradores**
y **280 comerciales** entre ellos.

• **Plataformas telefónicas**
para el tratamiento de los pedidos
y el servicio postventa.

• **Especialistas** en asesoría
y asistencia para la elección de EPI.

• **Servicios y formaciones** gracias a nuestros
programas DPG Training y nuestra filial ALPIC.

• **110 países** gracias a nuestras filiales y a
nuestro servicio de exportación.



3000

empleados



15

sitios de producción

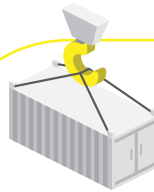

5

plataformas logísticas



110

países cubiertos

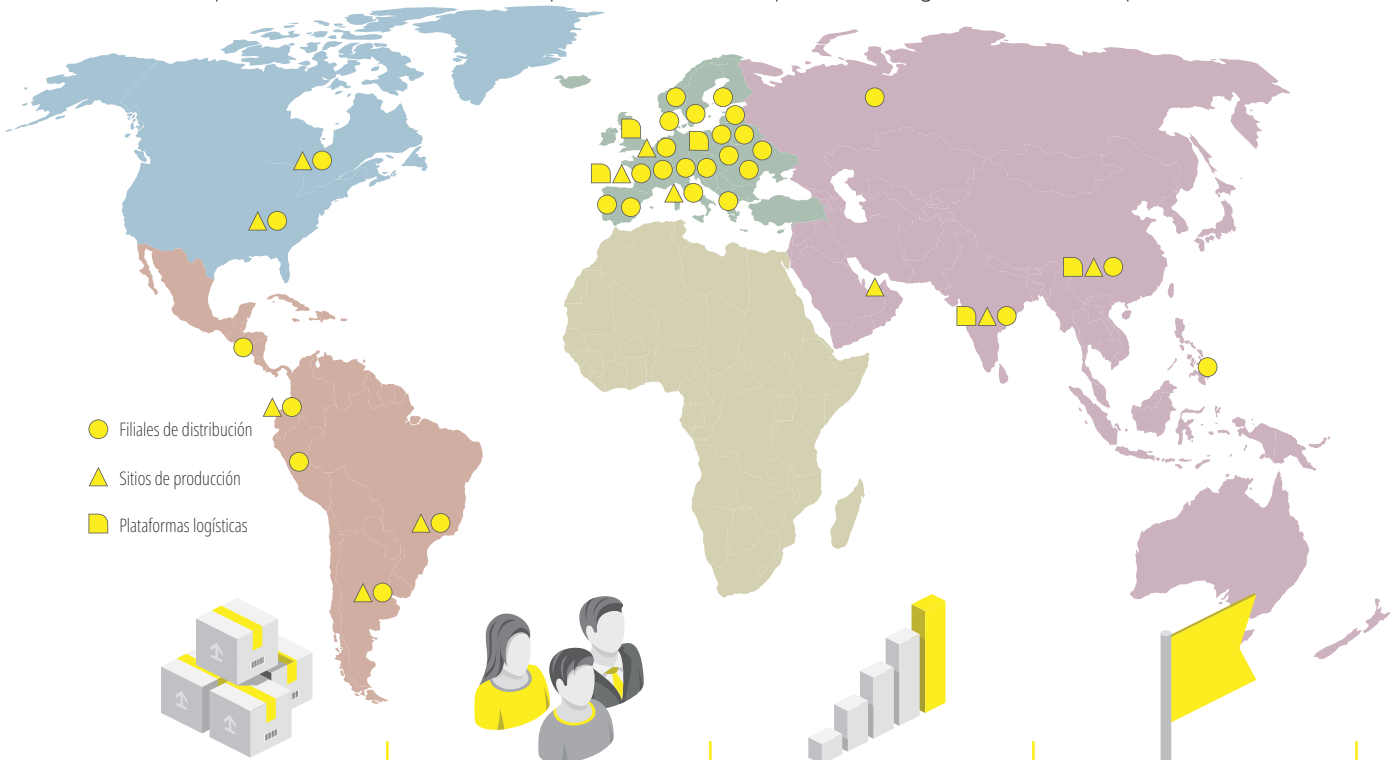

40

filiales de distribución



280

comerciales



289

millones de euros en VN

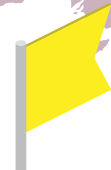

1977

Creación en Francia

NUESTRA OFERTA INNOVADORA

De la necesidad más técnica a la más estándar, le ofrecemos soluciones de EPI con la mejor adaptación al puesto de trabajo.



NUESTRO I+D EL ÉXITO DEL MAÑANA

4
millones
de € / por año

15%
de nuevos
productos / por año

25
personas
asignadas

7000
horas
de pruebas / por año



Organización en red por polo de competencias

- **Transformación del plástico** : Francia y China.
- **Mecánica** : Francia y China.
- **Textil** : Francia (ingeniero textil), China (tejidos técnicos y anticaídas), Argentina (tejido y anticaídas), EAU (anticaídas).
- **Calzado** : China e India.
- **Protección respiratoria** : China, España y Brasil.
- **Ingeniería de proyectos, equipamiento de seguridad de edificios** : Francia.



Laboratorios internos

- **Tecnología punta** en China sobre las 5 familias y en España de protección de la cabeza.
- **De control de proximidad** en Francia, Argentina y EAU.
- **Un parque de cerca de 200 máquinas** y equipos de pruebas.
- **50.000 pruebas realizadas al año.**



Colaboraciones con expertos y empresas externas

NUESTRA FABRICACIÓN INTEGRADA

Experiencia de fabricación en productos de alta tecnicidad en nuestras 15 plantas de producción.

1500

artículos de protección individual

8000

referencias

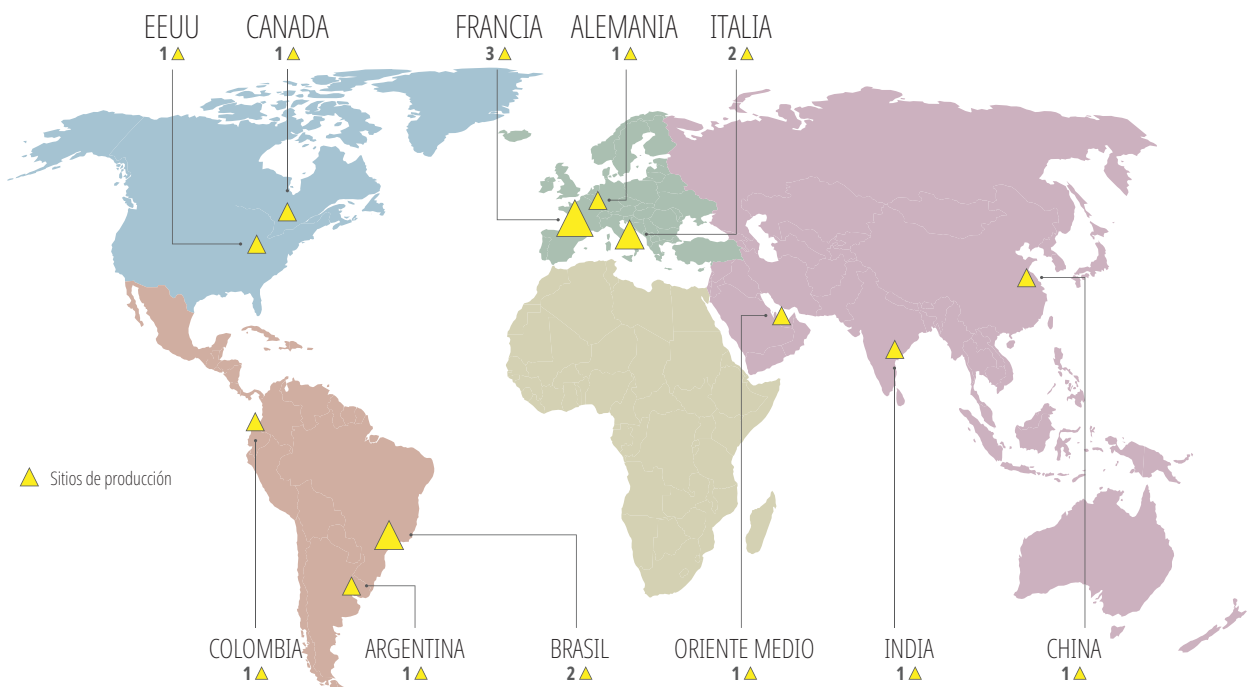

Protección de la cabeza

- ▶ **3 millones** de cascos.
- ▶ **14 millones** de pares de gafas.
- ▶ **70 millones** de máscaras.



Protección del cuerpo

- ▶ **2 millones** de prendas de trabajo
- ▶ **1,4 millones** de prendas técnicas.
- ▶ **2,5 millones** de buzos desechables.



Protección de las manos

- ▶ **50 millones** de pares de guantes



Protección de los pies

- ▶ **7,5 millones** de pares de zapatos de protección.



Protección anticaídas

- ▶ **150 000** arneses.
- ▶ **200 000** sistemas vendidos.

NUESTRA ORGANIZACIÓN LOGÍSTICA

Le ofrecemos uno de los niveles de servicio más eficaces del mundo en el mercado mundial de los EPI, en cualquier parte del mundo.

Contenedores monogama



55000 m² de almacenamiento

Compromiso de disponibilidad de productos

Entrega en 3 días



2 bases* logísticas asiáticas

con las mejores rotaciones,
desde las cuales podemos
enviar un contenedor a cualquier
parte del planeta.



3 plataformas** europeas

que reúnen la totalidad de la oferta.



14 almacenes*** de proximidad

instalados lo más cerca posible
de nuestros clientes.



NUESTRAS CERTIFICACIONES

Hemos implantado un sistema
de mejora continua tanto para productos
como para servicios.

Delta Plus posee la certificación ISO 14001
(gestión del medio ambiente)

Delta Plus
posee la
certificación
ISO 9001-2015
(gestión de la
calidad)

DELTA PLUS Francia
FROMENT Francia
VERTIC Francia



DELTA PLUS
China



ESLINGAR
Argentina



DELTA PLUS
India



ALLSAFE
Dubai



PRO SAFETY
Brasil



NUESTRA GESTIÓN RSC

El Grupo DELTA PLUS se ha comprometido, desde hace más de diez años, a realizar una gestión global de responsabilidad social que abarca tres ejes principales:

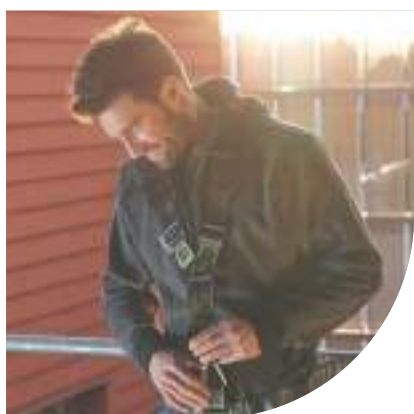

People *

Porque deseamos que nuestros colaboradores posean los medios para crecer en su trabajo, con salud y seguridad.



▶ Seguridad laboral



▶ Formación y desarrollo de competencias



▶ Salud y protección de los trabajadores



▶ Gestión del tiempo de presencia y de nuestros recursos

Planet *

Porque deseamos dirigir nuestro desarrollo económico reduciendo su impacto en las generaciones futuras.



▶ Gestión de desechos



▶ Impacto en el cambio climático



▶ Control de los recursos



▶ Impacto medioambiental del ciclo de vida del producto

Economy *

Porque deseamos que nuestra actividad se desarrolle en un marco seguro, ético y responsable.



▶ Lealtad comercial



▶ Incluir a los proveedores en nuestro enfoque



▶ Protección de los recursos internos



▶ Apoyo a iniciativas locales



✧ Personal Protective Equipment

significa EPI (Equipo de Protección Individual)

(PPE)

✧ People Planet Economy

Sustainable Economy
significa Personas, Planeta, Economía Sostenible

✧ Socio Worldskills desde 2007

www.worldskills-france.org



✧ Producción de 380 000 kWh/año , es decir 63 % del consumo de la sede

www.deltaplus.eu

Disponible en 16 idiomas.

**Información
del producto**

**Área profesional
para pedidos
en línea**

**Ayuda en las
elecciones didácticas**

Catálogo virtual

**Motor de búsqueda
de protección química**

Seminarios en línea

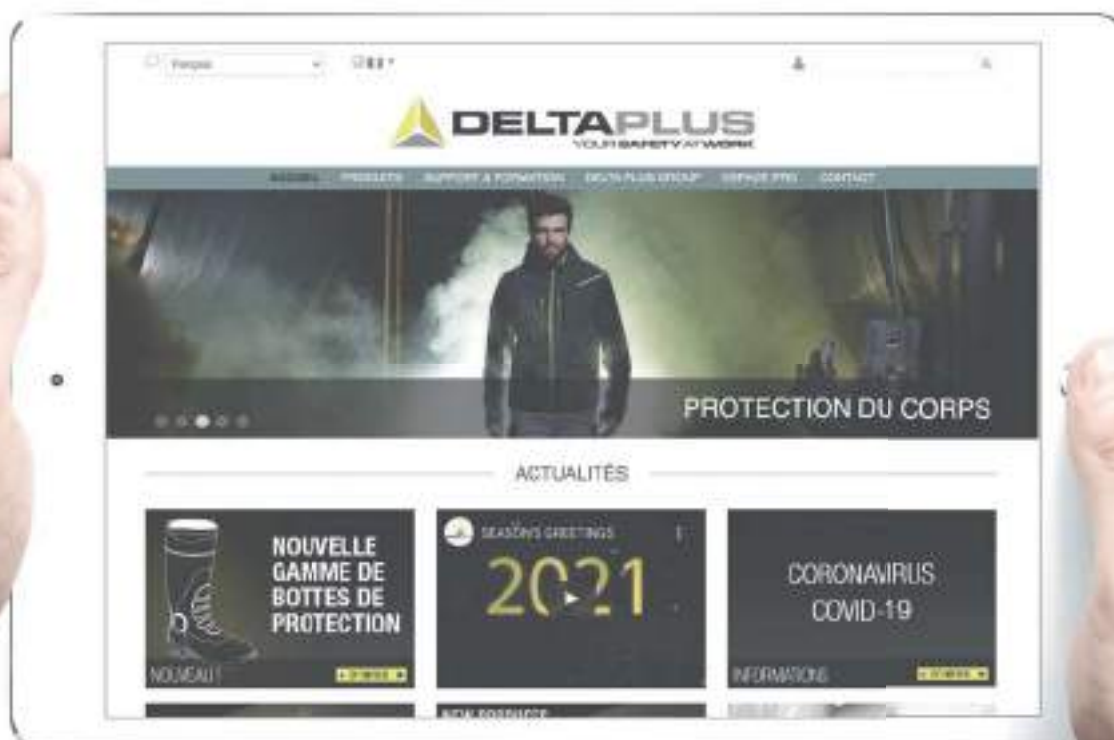

**Vídeos, tutoriales
y banco de imágenes**

FORMACIÓN

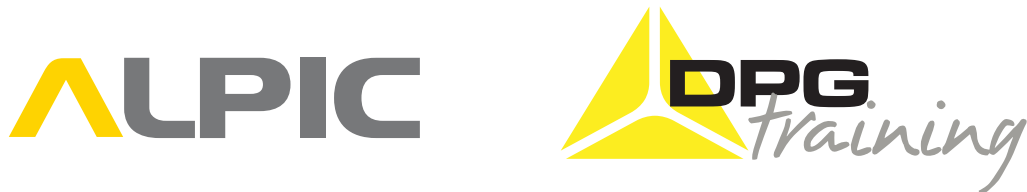

Nos ponemos a su disposición para asesorarle en su recorrido de formación, lo más cerca posible de sus necesidades.

Nuestras unidades de formación se dedican especialmente a salud y seguridad laboral



Oferta presencial, en sus instalaciones y en e-learning

Ofrecemos formación estructurada del siguiente modo:

- ▶ **Presencial** (en el aula con instructor): sobre temas referidos a los EPI, técnicas de ventas aplicadas a EPI, evaluación de riesgos y sugerencias de soluciones, etc.
- ▶ **En el lugar** (capacitación práctica): trabajos en altura, trabajos en parques eólicos, salvamento y evacuación, etc.
- ▶ **E-learning** (recorrido EPI): inspección visual de los EPI anticaída, recorrido integral de los EPI, módulos dedicados al entorno normativo de los EPI, etc.

Nos dirigimos a

- ▶ **A los equipos de ventas** para organizar y profundizar sus conocimientos de los EPI, para desarrollar sus ventas y dar más sentido tanto a su trabajo como a sus propuestas comerciales.
- ▶ **A las empresas** que utilizan los EPI para que puedan identificar las soluciones mejor adaptadas a los riesgos en su entorno de trabajo, para elegir los productos con mejores prestaciones y realizar su seguimiento hasta la revisión necesaria de los EPI de categoría III.
- ▶ **A los empleadores y responsables de C.S.T. (Calidad y Seguridad en el Trabajo)**, cuyos equipos deben trabajar en altura y que, de acuerdo con el Código de trabajo, deben ser formados sobre los riesgos relacionados con su actividad.

La formación es indispensable

Por ejemplo y particularmente cuando se trata de la protección Anticaídas, EPI de categoría III contra los riesgos mortales e irreversibles.

Permite:

- Sensibilizar sobre trabajo en altura
- Analizar las situaciones de riesgo
- Asegurar los puestos de trabajo
- Encontrar soluciones de protección
- Aportar mayor productividad
- Brindar competencias técnicas en la verificación, el mantenimiento y la reparación de los productos



Delta Plus protege a las mujeres y los hombres en el trabajo, de la cabeza a los pies



PROTECCIÓN DE LA CABEZA



PROTECCIÓN OCULAR

Gafas con patillas <i>AYUDA A LA ELECCIÓN</i>	002
Gafas con patillas	003
Gafas panorámicas	020
Soldadura <i>AYUDA A LA ELECCIÓN</i>	022
Soldadura	023
Viseras <i>AYUDA A LA ELECCIÓN</i>	026
Viseras	027

PROTECCIÓN DE LA CABEZA

Cascos de obra <i>AYUDA A LA ELECCIÓN</i>	032
Cascos de obra	033
Accesorios cascos - Marcado	041
Gorras antichoques	042



PROTECCIÓN AUDITIVA

Casco antiruido <i>AYUDA A LA ELECCIÓN</i>	044
Casco antiruido	045
Tapones auditivos reutilizables	048
Tapones auditivos desechables	049

PROTECCIÓN RESPIRATORIA

<i>AYUDA A LA ELECCIÓN</i>	051
Respiratoria reutilizable <i>AYUDA A LA ELECCIÓN</i>	052
Respiratoria reutilizable	053
Respiratoria desechable <i>AYUDA A LA ELECCIÓN</i>	057
Respiratoria desechable	058



INFORMACIONES TÉCNICAS

355-365



Gafas

Todas nuestras gafas de policarbonato filtran el 99,9% de los UV A, B o C (130 - 300 nm).
Nuestras gafas UV400 elevan el filtrado hasta los 400 nm.

		PAGINAS	Indoor										Outdoor		ACCESORIOS INCLUIDOS				
			INCOLORO	AMARILLO	AHUMADO	MIRROR	LIGHT MIRROR	POLARIZADA	GRADIENTE	BLUE LOCKER	TS	LVIZ	Antivaho N	Antirayaduras K					
GAFAS CON PATILLAS	UTILIZACIÓN INTENSIVA Y EXTREMA	GO-SPECS TEC	3	♦															
		PACAYA	5-6	♦		♦								♦	♦				
		RIMFIRE	7	♦			♦			♦									
		BLOW 2	8	♦			♦	♦											
		ASO2	9	♦		♦											♦		
		VULCANO2 PLUS	9	♦													♦		
	CONFORT Y LIGEREZA	THUNDER	12	♦		♦													
		FUJIZ	12	♦							♦								
		VULCANO	9	♦		♦													
		HELIUM2*	11	♦		♦													
		IRAYA	13	♦	♦	♦													
		MEIA	14	♦	♦	♦													
	CLÁSICA Y MULTIUSO	MILO	14	♦		♦													
		EGON	15	♦	♦	♦		♦											
LIPARI2		16	♦											♦					
KISKA2		16	♦		♦														
BRAVA2		17	♦	♦	♦	♦	♦												
KILIMANDJARO		18	♦		♦														
SOBREGAFAS	PITON2	18	♦																
	OPALA	19	♦													♦			
	HEKLA2	19	♦																
GAFAS PANORÁMICAS	PITON	19	♦																
	SAJAMA	20	♦													♦			
	GALERAS	20	♦		♦														
	RUIZ1 ACETATE	21	♦																
	RUIZ1	21	♦																
COMPACTA	MURIA1	21	♦																

*Existe en versión Blue Blocker y detectable

GO-SPECS TEC CLEAR

Solución híbrida ergonómica (1)

► Alternativa ideal a las gafas panorámicas: más compacta, más ligera y más cómoda

Unión flexible de TPE (2)

► Protección contra salpicaduras sólidas o líquidas

Ventilación indirecta (3)

► Minimiza el vaho

Patillas reclinables

► Ajuste perfecto a la forma del rostro

Tiras de neopreno

► Resistencia a las salpicaduras de productos químicos

► Lavable

Filtración UV A, B y C al 99,9% (130-380 nm)

Resistencia al impacto reforzada

Calificado Vo en protección balística [Impacto según la norma militar MIL-PRF-31013]



GO-SPECS TEC CLEAR	Incoloro	Gafas de policarbonato monobloque. Montura con junta de TPE. Cinta elástica en neopreno con hebilla de ajuste. Inclínable. Protecciones laterales.	CE	EN166 1BT/BT	EN170 2C-1.2	ANSI ANSI-ISEA Z87.1 Z87+ U6 D3	54 g	x 100
--------------------	----------	--	----	-----------------	-----------------	--	------	-------

Unas gafas de protección sucias terminan siendo unas gafas de protección que no se usan, lo que pone en riesgo al usuario. Hemos desarrollado un tratamiento innovador, **LyViz™**, que permite mantener limpio al ocular por más tiempo y limpiarlo con mayor facilidad.

Isabelle Dupuis, Experta en productos de protección para la cabeza

¡Las gafas de protección siempre limpias gracias a tratamiento LyViz™!

Hacer que los trabajadores vean su tarea claramente para asegurar su seguridad en el trabajo.



Altamente oleófono e hidrófugo
el ángulo de contacto se mantiene por encima de 105°

Revestimiento
Oleófono
Hidrófugo
fabricado por
Delta Plus



Mayor resistencia a la abrasión
20% > pruebas regulares



Efecto vaho ultra-limitado
menos de 0.11%
de aumento del vaho tras
la abrasión

UTILIZACIÓN INTENSIVA Y EXTREMA - GAFAS CON PATILLAS



Patillas reclinables

- Ajuste perfecto a la forma del rostro

PACAYA CLEAR LYVIZ
PACAYA SMOKE LYVIZ
PACAYA CLEAR STRAP LYVIZ



Protección de espuma desmontable

- Muy buena impermeabilización en entornos polvorientos
- Mayor confort en casos de impacto

PACAYA CLEAR LYVIZ
PACAYA SMOKE LYVIZ
PACAYA CLEAR STRAP LYVIZ



Tratamiento LyViz: revestimiento hidrófugo y oleófobo

- Garantía de oculares limpios por más tiempo
- Tratamiento antirrayaduras reforzado

PACAYA CLEAR LYVIZ
PACAYA SMOKE LYVIZ
PACAYA CLEAR STRAP LYVIZ



PACAYA CLEAR LYVIZ



PACAYA SMOKE LYVIZ



PACAYA CLEAR STRAP LYVIZ

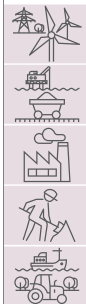

PACAYA CLEAR LYVIZ	Incoloro	Gafas de policarbonato monobloque. Puente nasal policarbonato integrado. Patillas nylon abatibles. Protecciones laterales.	CE	EN166 1 FT/FT	EN170 UV 2C-1.2	ANSI-ISEA Z87.1 Z87+ U6	36 g	x 100
PACAYA SMOKE LYVIZ	Ahumado				EN172 UV 5-3.1	ANSI-ISEA Z87.1 Z87+ U6 L3		
PACAYA CLEAR STRAP LYVIZ	Incoloro				EN170 UV 2C-1.2	ANSI-ISEA Z87.1 Z87+ U6	41 g	

**Patillas reclinables**

- Ajuste perfecto a la forma del rostro

PACAYA CLEAR
PACAYA CLEAR STRAP
PACAYA SMOKE
PACAYA T5

**Protección de espuma desmontable**

- Muy buena impermeabilización en entornos polvorientos
- Mayor confort en casos de impacto

PACAYA CLEAR
PACAYA CLEAR STRAP
PACAYA SMOKE

PACAYA CLEAR**PACAYA CLEAR STRAP**

Elástico ancho y sistema de ajuste

- Ajuste preciso

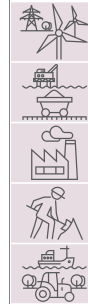
**PACAYA SMOKE****PACAYA T5**

PACAYA CLEAR	Incoloro	Gafas de policarbonato monobloque. Puente nasal policarbonato integrado. Patillas nylon abatibles. Protecciones laterales.	CE	EN166 1 FT/FT	EN170 UV 2C-1.2	ANSI-ISEA Z87.1 Z87+ U6	36 g	x 100	
PACAYA CLEAR STRAP							41 g		
PACAYA SMOKE	Ahumado	Gafas de policarbonato monobloque. Puente nasal policarbonato integrado. Patillas nylon abatibles. Protecciones laterales.	CE	EN166 1 FT/FT	EN172 UV 5-3.1	ANSI-ISEA Z87.1 Z87+ U6 L3	36 g		x 100
PACAYA T5	Tono 5						EN169 UV 5		

UTILIZACIÓN INTENSIVA Y EXTREMA - GAFAS CON PATILLAS



Puente nasal FlexGrip™

- Mayor comodidad
 - Ajuste perfecto para todas las morfologías
- RIMFIRE POLARIZED
RIMFIRE CLEAR
RIMFIRE MIRROR



Montura de policarbonato con terminación mate

- Mejor confort y solidez reforzada
- RIMFIRE POLARIZED
RIMFIRE CLEAR
RIMFIRE MIRROR

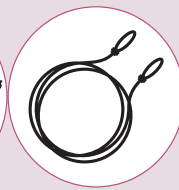
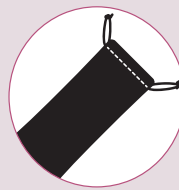

- RIMFIRE POLARIZED
RIMFIRE CLEAR
RIMFIRE MIRROR



RIMFIRE POLARIZED

Look deportivo
Calificado Vo en protección balística [Impacto según la norma militar MIL-PRF-31013]



Sin cristales polarizados Con cristales polarizados

- Reducción del deslumbramiento y de las reflexiones debidos a las superficies reflectantes (carretera, agua, nieve...)

RIMFIRE CLEAR

Look deportivo
Calificado Vo en protección balística [Impacto según la norma militar MIL-PRF-31013]



RIMFIRE MIRROR

Look deportivo
Calificado Vo en protección balística [Impacto según la norma militar MIL-PRF-31013]



RIMFIRE POLARIZED	Polarizado			EN172 5-3.1	ANSI Z87.1 Z87+ U6 L3	
RIMFIRE CLEAR	Incoloro	Gafas de policarbonato. Diseño deportivo. Montura de policarbonato con terminación mate : mayor comodidad y solidez.	CE	EN166 1F/F	ANSI Z87.1 Z87+ U6	x 100
				EN170 2C-1.2		
RIMFIRE MIRROR	Mirror			EN172 5-3.1	ANSI Z87.1 Z87+ U6 L3	

**Patillas reclinables**

- ▶ Ajuste perfecto a la forma del rostro

BLOW2 CLEAR
BLOW2 LIGHT MIRROR
BLOW2 MIRROR

**Protección de espuma desmontable**

- ▶ Muy buena impermeabilización en entornos polvorientos
- ▶ Mayor confort en casos de impacto

BLOW2 CLEAR
BLOW2 LIGHT MIRROR
BLOW2 MIRROR

**Fijación intercambiable : Patillas/ elástico**

- ▶ Solución adaptada a todo tipo de entornos de trabajo

BLOW2 CLEAR
BLOW2 LIGHT MIRROR
BLOW2 MIRROR

**Ventilación**

- ▶ Minimiza el vaho

BLOW2 CLEAR
BLOW2 LIGHT MIRROR
BLOW2 MIRROR

BLOW2 CLEAR**Campo de visión extendido**

- ▶ Máxima comodidad visual garantizada

**BLOW2 LIGHT MIRROR****Oculares Light Mirror**

- ▶ Uso interior y exterior

Campo de visión extendido

- ▶ Máxima comodidad visual garantizada

**BLOW2 MIRROR****Campo de visión extendido**

- ▶ Máxima comodidad visual garantizada



BLOW2 CLEAR	Incoloro	Gafas de policarbonato 2 en 1 - Patillas/Elástico intercambiables. Patillas curvas bi-materia. Espuma amovible. Campo de visión más amplio.	CE	EN166 1FT/FT	EN170 UV2C-1.2	38 g	x 100
BLOW2 LIGHT MIRROR	Mirror				EN170 UV2C-1.7		
BLOW2 MIRROR					EN172 UV5-3.1		



Tecnología D-PAD

- Mayor comodidad
- Ajuste perfecto para todas las morfologías

ASO2 CLEAR
ASO2 SMOKE



Patillas deportivas bimatéria ligeras y cómodas

- Mayor comodidad
- Excelente sujeción a la cabeza (o al casco)

ASO2 CLEAR
ASO2 SMOKE



Ocular de base curva

- Protección máxima
- Campo de visión extendido

ASO2 CLEAR
ASO2 SMOKE

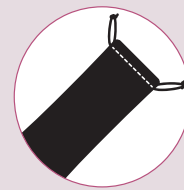

ASO2 CLEAR
ASO2 SMOKE



ASO2 CLEAR



ASO2 SMOKE



VULCANO2 PLUS CLEAR



VULCANO2 CLEAR



VULCANO2 SMOKE



ASO2 CLEAR	Incoloro	Gafas de policarbonato. Diseño deportivo. Patillas flexibles de policarbonato y TPR. Puente nasal adaptado a todas las morfologías.	CE	EN170 2C-1.2	ANSI-ISEA Z87.1 Z87+ U6	28 g	x 100
ASO2 SMOKE	Ahumado			EN166 1 FT KN /FT	EN172 5-2.5		
VULCANO2 PLUS CLEAR	Incoloro	Gafas de policarbonato monobloque. Patillas nylon abatibles y Ajustables. Conteras espatuladas. Puente nasal TPE flexible extra confort. Protecciones laterales.	CE	EN170 UV 2.C-1.2	ANSI-ISEA Z87.1 Z87+ U6	26 g	x 100
VULCANO2 CLEAR				EN166 1 FT/FT	EN172 UV 5-3.1		
VULCANO2 SMOKE	Ahumado						

Delta Plus estudia todas las soluciones posibles en términos de conceptos y materiales para ofrecer al usuario un ajuste cómodo sin puntos de presión. **Helium 2** ofrece respuestas óptimas de confort, protección, funcionalidad y estilo, asegurando el mejor rendimiento en todas las situaciones. La ligereza y la flexibilidad son las principales características de **Helium 2**. ¡Prúebela, se la quedará!

Isabelle Dupuis, Experta en productos de protección para la cabeza



Ideal para los trabajadores exigentes que no desean usar EPI pesados y molestos.

Los lugares de trabajo, como las oficinas, fábricas, laboratorios, iluminan cada vez más sus espacios con luces LED (diodos electroluminiscentes). Casi el 50% del mercado mundial de la iluminación estará bajo LED. Todos sabemos que la exposición a la luz azul artificial provoca una serie de impactos nocivos para la salud, especialmente cuando usted pasa largas horas delante de pantallas y smartphones. Por eso, es esencial asegurarse el conocer los daños de la luz azul y tener un fácil acceso a las soluciones de protección... ¡Helium 2 blue Blocker es una de las soluciones!

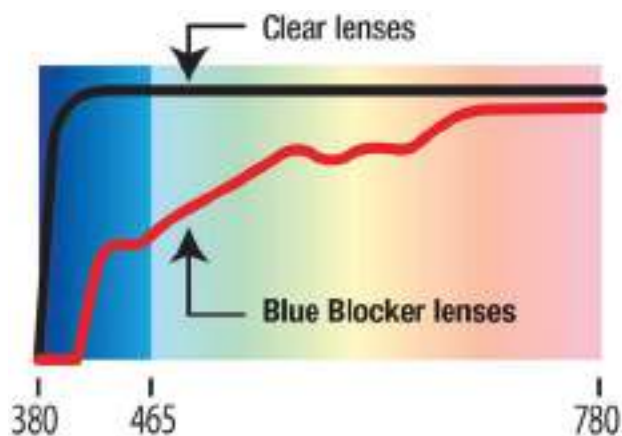

CONFORT Y LIGEREZA - **GAFAS CON PATILLAS**



Ultraligeras: 18 g
 HELIUM 2 BLUE BLOCKER
 HELIUM 2 DETECTABLE
 HELIUM 2 CLEAR
 HELIUM 2 SMOKE

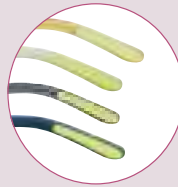

Punteras antideslizantes
 • Mayor comodidad
 • Excelente sujeción a la cabeza (o al casco)
 HELIUM 2 BLUE BLOCKER
 HELIUM 2 DETECTABLE
 HELIUM 2 CLEAR
 HELIUM 2 SMOKE



HELIUM 2 BLUE BLOCKER

Ocular que filtra el 65% de la luz azul para proteger los ojos de los rayos nocivos de las pantallas
 • Reducción de la fatiga ocular
Campo de visión extendido
 • Máxima comodidad visual garantizada
 Patillas muy flexibles



HELIUM 2 DETECTABLE

Montura azul cargada metálicamente, detectable visualmente, por rayos X y por magnetismo
 • Para industria agro-alimentaria
Campo de visión extendido
 • Máxima comodidad visual garantizada
 Patillas muy flexibles



HELIUM 2 CLEAR

Campo de visión extendido
 • Máxima comodidad visual garantizada
 Patillas muy flexibles



HELIUM 2 SMOKE

Campo de visión extendido
 • Máxima comodidad visual garantizada
 Patillas muy flexibles



HELIUM 2 BLUE BLOCKER	Marrón	Gafas de policarbonato monobloque ultraliviano. Puente nasal de policarbonato integrado. Montura sin metal fino y flexible. Adaptadas para un uso de larga duración.	CE	EN170 UV 2C-1.4	ANSI-ISEA Z87.1 Z87+ U6 L1.5	17g	x 100	
HELIUM 2 DETECTABLE	Azul			EN166 1 FT/FT	EN170 UV 2C-1.2	ANSI-ISEA Z87.1 Z87+ U6 L1.3		18g
HELIUM 2 CLEAR	Incoloro					ANSI-ISEA Z87.1 Z87+ U6		17g
HELIUM 2 SMOKE	Ahumado				EN172 UV 5-2.5	ANSI-ISEA Z87.1 Z87+ U6 L2.5		



Punteras flexibles y muy cómodas
 • Mayor comodidad
 • Excelente sujeción a la cabeza (o al casco)
 THUNDER CLEAR
 THUNDER SMOKE
 FUJI2 CLEAR
 FUJI2 GRADIENT



**THUNDER CLEAR
 THUNDER SMOKE
 FUJI2 CLEAR
 FUJI2 GRADIENT**

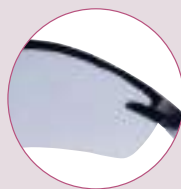

Sin montura en la parte inferior
 • No obstaculizan la visión
 THUNDER CLEAR
 THUNDER SMOKE
 FUJI2 CLEAR
 FUJI2 GRADIENT



Puente nasal de TPE muy flexible
 • Mayor comodidad
 • Ajuste perfecto para todas las morfologías
 THUNDER CLEAR
 THUNDER SMOKE
 FUJI2 CLEAR
 FUJI2 GRADIENT

THUNDER CLEAR



THUNDER SMOKE



FUJI2 CLEAR



FUJI2 GRADIENT



THUNDER CLEAR	Incoloro	Gafas ergonómicas. Oculares policarbonato. Look deportivo. Patillas bi-materia. Conteras flexibles.	CE	EN166 1FT/FT	EN170 UV 2C-1.2	30 g	x 100	
THUNDER SMOKE	Ahumado	Puente nasal TPE flexible extra confort.			EN172 UV 5-3.1			
FUJI2 CLEAR	Incoloro	Gafas de policarbonato, binoculares. Patillas bi-materia. Conteras flexibles. Puente nasal TPE flexible.			EN170 UV 2C-1.2	ANSI ANSI Z87.1 Z87+		28 g
FUJI2 GRADIENT	Gradient				EN172 UV 5-1.4: 5-1.7			



IRAYA CLEAR
IRAYA SMOKE
IRAYA YELLOW



Sin montura en la parte inferior
• No obstaculizan la visión

IRAYA CLEAR
IRAYA SMOKE
IRAYA YELLOW



Puente nasal muy flexible

• Mayor comodidad
• Ajuste perfecto para todas las morfologías

IRAYA CLEAR
IRAYA SMOKE
IRAYA YELLOW



IRAYA CLEAR

Montura ultraligera



IRAYA SMOKE

Montura ultraligera



IRAYA YELLOW

Montura ultraligera



IRAYA CLEAR	Incoloro	Gafas de policarbonato. Diseño deportivo. Montura de policarbonato con terminación mate : mayor comodidad y solidez.	CE	EN170 UV 2C-1.2	ANSI ANSI-ISEA Z87.1 Z87+ U6 L3	24 g	x 100	
IRAYA SMOKE	Ahumado			EN166 1 FT/FT				EN172 UV 5-3.1
IRAYA YELLOW	Amarillo			EN170 UV 2C-1.2				ANSI-ISEA Z87.1 Z87+ U6

MEIA CLEAR



MEIA SMOKE



MEIA YELLOW



MILO CLEAR



MILO SMOKE



MEIA CLEAR	Incoloro	Gafas de policarbonato monobloque. Punte nasal de policarbonato integrado. Patillas de policarbonato. Conteras de PVC antideslizantes.	CE	EN166 1FT/FT	EN170 UV2C-1.2	ANSI Z87.1 Z87+ U6	22 g	x 100
MEIA SMOKE	Ahumado				EN172 UV5-3.1			
MEIA YELLOW	Amarillo							
MILO CLEAR	Incoloro	Gafas de policarbonato monobloque. Punte nasal de policarbonato integrado. Patillas de policarbonato. Sin partes metálicas: dieléctrica. Ultraligeras: 18 g. Ultraflexibles.	CE	EN166 1FT/FT	EN170 UV2C-1.2	ANSI Z87.1 Z87+ U6	18 g	x 100
MILO SMOKE	Ahumado				EN172 UV5-3.1			

CLÁSICA Y MULTIUSO - **GAFAS CON PATILLAS**



Protecciones laterales

EGON CLEAR
EGON LIGHT MIRROR
EGON SMOKE
EGON YELLOW



Patillas muy flexibles

EGON CLEAR
EGON LIGHT MIRROR
EGON SMOKE
EGON YELLOW



Puente nasal de TPE muy flexible

EGON CLEAR
EGON LIGHT MIRROR
EGON SMOKE
EGON YELLOW



EGON CLEAR



EGON LIGHT MIRROR



EGON SMOKE



EGON YELLOW



EGON CLEAR	Incoloro	Gafas ergonómicas. Oculares policarbonato. Look deportivo. Patillas bi-materia. Puente nasal TPE flexible extra confort.	CE	EN166 1 FT/FT	EN170 UV2C-1.2	ANSI ANSI-ISEA Z87.1 Z87+	32 g	x 100
EGON LIGHT MIRROR	Mirror				EN170 UV2C-1.7			
EGON SMOKE	Ahumado				EN172 UV5-3.1			
EGON YELLOW	Amarillo				EN170 UV2C-1.2			



Bisagra sin metal
KISKA2 CLEAR
KISKA2 SMOKE



Puente nasal muy flexible
KISKA2 CLEAR
KISKA2 SMOKE
LIPARI2 CLEAR
LIPARI2 T5

LIPARI2 CLEAR



LIPARI2 T5



KISKA2 CLEAR

Montura sin metal extrafina
Montura ultraligera
Ultraligeras : 20 g



KISKA2 SMOKE

Montura sin metal extrafina
Montura ultraligera
Ultraligeras : 20 g



LIPARI2 CLEAR	Incoloro	Gafas de policarbonato monobloque. Patillas nylon abatibles y Ajustables. Conteras espatuladas. Puente nasal TPE flexible extra confort. Protecciones laterales.	CE	EN170 UV 2C-1.2	ANSI ANSI-ISEA Z87.1 Z87+	34 g	x 100
LIPARI2 T5	Tono 5			EN169 UV 5			
KISKA2 CLEAR	Incoloro	EN170 UV 2C-1.2		ANSI ANSI-ISEA Z87.1 Z87+ U6	20 g		
KISKA2 SMOKE	Ahumado	EN172 5-2.5		ANSI ANSI-ISEA Z87.1 Z87+ U6 L2.5			

BRAVA2 CLEAR AB



BRAVA2 CLEAR



BRAVA2 YELLOW



BRAVA2 LIGHT MIRROR



BRAVA2 MIRROR



BRAVA2 SMOKE



BRAVA2 CLEAR AB	Incoloro	Gafas de policarbonato monobloque. Patillas tipo espátula planas y flexibles. Puente nasal policarbonato integrado. Fácil uso con casco de obra y cascos antiruido. Protecciones laterales.	CE	EN166 1 FT/FT	EN170 UV 2C-1.2	ANSI-ISEA Z87.1 Z87+ U6	25 g	x 100
BRAVA2 CLEAR					ANSI	EN170 UV 2C-1.7		
BRAVA2 YELLOW	EN172 UV 5-2.5					ANSI-ISEA Z87.1 Z87+ U6 L2.5		
BRAVA2 LIGHT MIRROR	EN172 UV 5-3.1					ANSI-ISEA Z87.1 Z87+ U6 L3		
BRAVA2 MIRROR								
BRAVA2 SMOKE	Ahumado							

KILIMANDJARO CLEAR AB



KILIMANDJARO CLEAR



KILIMANDJARO SMOKE



FUEGO

Brazo regulable (1)



PITON 2 CLEAR



KILIMANDJARO CLEAR AB	Incoloro	Gafas de policarbonato monobloque. Patillas nylon Ajustables. Protecciones laterales.	CE	EN170 UV 2C-1.2	ANSI ANSI Z87.1 Z87+	32 g	x 100
KILIMANDJARO CLEAR				EN172 UV 5-3.1			
KILIMANDJARO SMOKE				Ahumado			
FUEGO	Incoloro	Gafas de policarbonato incoloro para utilizar como accesorio para cascos de obra. Forma muy envolvente para una máxima protección. Sistema de plegado en el interior del casco cuando no se utiliza, para un uso intermitente. Patillas plegables para facilitar la colocación en el interior del casco. Adaptable sobre toda nuestra gama de cascos de obra.	EN166 1FT/FT	EN170 UV 2C-1.2		34 g	
PITON 2 CLEAR		Gafas de policarbonato monobloque. Diseño moderno y deportivo. Protecciones laterales. Patillas con abertura para ventilación lateral. Perforación de las patillas para cordel.				30 g	



HEKLA2



PITON CLEAR

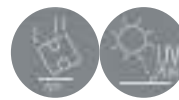

HEKLA2	Incoloro	Sobregafas de policarbonato monobloque. Protecciones laterales. Puente nasal de policarbonato integrado. Patillas de policarbonato flexible. Se adaptan a todo tipo de gafas.	CE	EN166 1 FT/FT	EN170 UV 2C-1.2	ANSI-ISEA Z87.1 Z87+ U6	34 g	x 100
PITON CLEAR		Gafas de policarbonato monobloque. Ventilación directa lateral. Protecciones laterales. Perforación de las patillas para cordel.				ANSI Z87.1 Z87+	44 g	

SAJAMA

- Montura flexible de TPE (1)
- Comodidad prolongada
- Badana neopreno
- Resistente a los productos químicos
- Sin PVC y sin ftalatos
- Reducción de los riesgos de alergia



GALERAS CLEAR

- Elástico inclinable (1)
- Muy buena sujeción

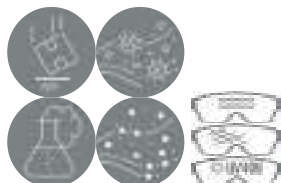

GALERAS SMOKE

- Elástico inclinable (1)
- Muy buena sujeción

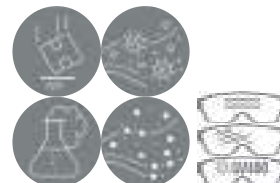

SAJAMA	Incoloro	Gafas panorámicas de policarbonato incoloro. Ventilación indirecta. Montura flexible de TPE para un confort de uso prolongado. Badana neopreno resistente a los productos químicos.	CE	EN166 1 BT KN 3 4 BT	EN170 2C-1.2	ANSI-ISEA Z87.1 Z87+ U6 D3 D4	92 g	x 60
GALERAS CLEAR		Gafas panorámicas de policarbonato. Ventilación indirecta. Montura flexible de PVC y nylon. Pantalla panorámica. Adaptada a las gafas de vista y a la semimáscara respiratoria de uso corto. Cinta elástica.		EN166 1 BT 34 BT		ANSI-ISEA Z87.1 Z87+ U6 D3	104 g	
GALERAS SMOKE	Ahumado			EN172 UV 5-3.1	ANSI-ISEA Z87.1 Z87+ U6 L3 D3			

RUIZ 1 ACETATE

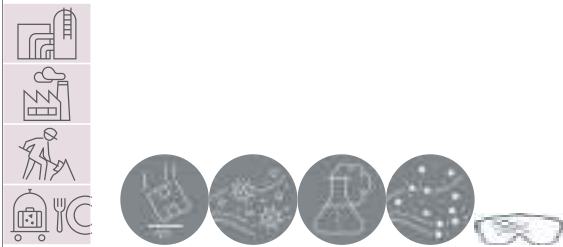

RUIZ 1

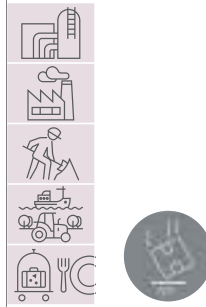

MURIA 1

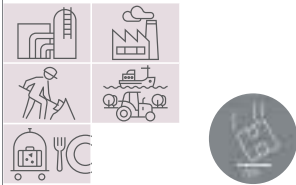

FILM GOGGLE









RUIZ 1 ACETATE	Incoloro	Gafas panorámicas de acetato incoloro. Montura flexible de PVC. Ventilación indirecta por 4 ventiladores. Cinta elástica tejida. Resistencia a las proyecciones de productos químicos.	CE	EN166 1FT/3 FT		86 g	x 60
RUIZ 1		Gafas panorámicas de policarbonato incoloro. Montura flexible de PVC. Ventilación indirecta por 4 ventiladores. Cinta elástica tejida.		EN166 1B/3 B	ANSI Z87.1 Z87		
MURIA 1		Gafas panorámicas de policarbonato incoloro. Montura flexible de PVC. Ventilación directa. Cinta elástica tejida.	EN166 1B/B	ANSI ANSI-ISEA Z87.1 Z87+	60 g		
FILM GOGGLE		Caja de 10 conjuntos de films de protección para proteger los oculares de las gafas panorámicas. Cada conjunto está compuesto por 3 capas superpuestas para usar una tras otra.			56 g	x 10	



Soldadura

	 BARRIER2 EN166 / EN175 / EN379	 SCREEN EN166 / EN175 / EN379	 CASOUD2HE EN166 / EN169 / EN175	 CASOUD3 EN166 / EN169 / EN175
	 TOBA3 T5 EN166 / EN169 / EN175	 LIPARI2 T5 EN166 / EN169	 PACAYA T5 EN166 / EN169	

SOLDADURA	MMA	MIG	MAG	TIG	SOPLETE	PLASMA	LASER
Procedimiento	Arco eléctrico + electrodo 			Arco eléctrico + Electrodo de Tungsteno 	Llama de soplete 	Arco eléctrico + electrodo 	Rayo láser 
Uso de gas	No	Gas de protección inerte (Argón o Helio)	Gas de protección activo (Argón/CO ₂ o Argón/Oxígeno)	Gas neutro (Argón)	Gas carburante (acetileno, propano, butano o metano) + un gas comburente (oxígeno - hidrógeno o gas natural)	Argón (principal) + Hidrógeno o Helio (anular)	No
	3 500°C a 7 000°C			3 500°C	3 150°C	15 000°C a 25 000°C	
Uso de metal	Si (electrodo fusible)	Si (bobina de metal)		Si (barra de metal)	Si	No	No
Ejemplos de trabajos que usan este tipo de procedimientos	Autónomos, cerrajeros, carroceros, herreros	Carpintería metálica, calderería, metalurgia / herrería, construcción ferroviaria y naval		Calderería, metalurgia / herrería	Fontaneros, técnicos de calefacción, frigoristas, cerrajeros	Aeronáutica, Industria ligera y farmacéutica	Industria ligera y farmacéutica
Materiales	Acero, acero inoxidable, fundición, aluminio	Acero puro o ligeramente aleado*	Acero inoxidable (inox), y aleación* cobre	Todo tipo de metales (excepto aleaciones* ligeras de aluminio)	Cobre, estaño, latón, aluminio, zinc	Aceros, inox, aluminio y aleaciones*	Metales y plásticos
Espesor	2 mm a 10 mm	0,5 mm a 10 mm		0,3 mm a 6 mm	Inferior a 2 mm	Micro plasma : 0,01 a 1 mm Plasma : 1 a 3 mm Plasma a choro : 3 mm a 8 mm	2 mm a 8 mm
Particularidades	Económico y soldadura de buena calidad	Gran velocidad, cordón regular y de calidad		Soldadura «limpia», muy alta calidad, procedimiento lento	Dispositivo autónomo y fácil de instalar. Fácil de aprender pero aspecto medio	Soldadura de calidad (fina y precisa). Procedimiento automatizable pero lento + Corte de piezas posible	Soldadura «limpia» y de muy alta calidad pero costosa + Corte de piezas a gran escala

* Una aleación es la combinación de un elemento metálico con uno o varios otros elementos químicos por fusión, con el fin de modificar las propiedades mecánicas del metal de base.

Ejemplos de aleaciones conocidas :

- Fundición : hierro + carbono (entre 2,1 y 6,7% en masa de carbono)

- Acero : hierro + carbono (menos del 2,1% en masa de carbono)

- Latón : cobre + zinc / Bronce : cobre + estaño

BARRIER 2

Clase óptica de rendimiento superior (1)

• Menos fatiga visual

Campo de visión de 100 x 67 mm (2)

• Máxima comodidad visual garantizada

4 sensores independientes (3)

• Mayor reactividad del producto en todas las posiciones y en lugares cerrados

Ajustes : sensibilidad, selección del tinte, tiempo de conmutación (4)

• Comodidad de uso garantizada para todo tipo de soldaduras

Pantalla de protección exterior reemplazable (5)

• Fácil reemplazo de las pantallas rotas

Baterías reemplazables (CR2032) + Indicador de batería baja (6)

• Mayor duración

Modo fresado/soldadura

• 2 aplicaciones para un solo producto

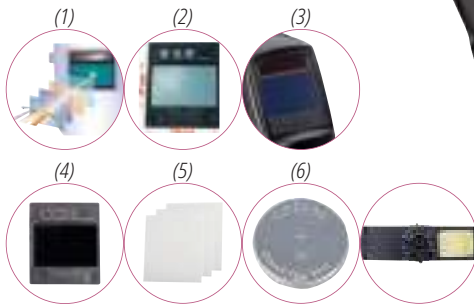

BARRIER PLATE 2



BASWELD

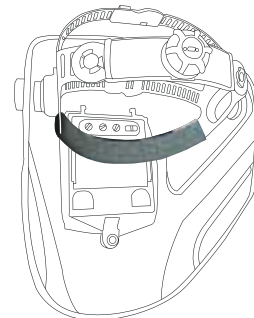

BARRIER 2	Negro-Gris	Casco para soldadura al arco eléctrico, con pantalla de oscurecimiento automático. Se puede usar para la soldadura MIG, MAG, TIG y plasma que requiera de una protección de tono 9 a 13. Se puede usar para soldadura de baja intensidad o de llamas de tono 5 a 9. Se puede usar para la amoladura de tono 4.	EN166 1B	EN379 1/1/1/2 / 4/5-9/9-13	ANSI ANSI-ISEA Z87.1 Z87 W4/5-9/9-13	500 g	x 6
BARRIER PLATE 2	Incoloro	Kit de 5 filtros exterior de recambio adaptables sobre casco BARRIER 2 de policarbonato.	CE	EN175 B		38 g	x 100
BASWELD	Negro	Bolsita de 10 sudaderas para cascos de soldador BARRIER 2 y SCREEN.				5 g	x 20

SCREEN

Clase óptica de rendimiento superior (1)

Regulación exterior del tinte (2)

• Ajuste con una sola mano, con guantes o sin guantes

Baterías sustituibles (CR2032) (3)

• Mayor duración



SCREEN PLATE



BASWELD

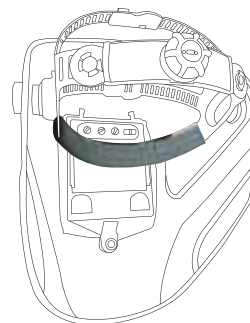

SCREEN	Negro	Casco para soldadura al arco eléctrico, con pantalla de oscurecimiento automático. Se puede usar para la soldadura MIG, MAG, TIG y plasma que requiera de una protección de tono 9 a 13.	EN379 1/1/1/2 / 4/9-13	ANSI-ISEA Z87.1 Z87 W4/9-13	474 g	x 6
SCREEN PLATE	Incoloro	Kit de 5 filtros exterior de recambio adaptables sobre casco SCREEN de policarbonato.	EN166 1F	EN175 F	14 g	x 150
BASWELD	Negro	Bolsita de 10 sudaderas para cascos de soldador BARRIER 2 y SCREEN.			5 g	x 20

CASOUD2HE



CASOUD 3



Negro	Casco de soldadura de polipropileno adaptable sobre cascos de obra. Para todo tipo de soldadura que requiere una protección tono 11. Vendido listo para su uso: ventana fija equipada con un filtro policarbonato incoloro (FILTER-IN), ventana abatible equipada con un filtro policarbonato tono 11, protegido por un filtro de policarbonato incoloro (FILTER-IN). Dimensiones de los filtros: 108 x 51 mm.	CE	EN166 1F/S	304 g	x 10	EN166 1F/F	415 g	x 6	
			EN169 11						EN175 S
			EN169 11						EN175 F

FILTER-IN

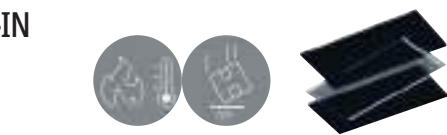

FILTER 11



Incoloro	Kit de 5 filtros policarbonato incoloro, 108 x 51 mm. Adaptable sobre casco CASOUD3 y careta CASOUD2HE. Espesor : 1,8 mm.	CE	EN166 1F/F	140 g	x 20	Verde	CE	EN166 1	240 g	x 20
			EN169 11					EN169 11		

TOBA 3 T5



Rojo	Gafas máscara de soldador. Oculares abatibles. Montura flexible de PVC. Ventilación indirecta. Cinta elástica. Ocular interior de policarbonato incoloro. Ocular superior de policarbonato tono 5 y ocular de refuerzo de policarbonato incoloro.	CE	EN166 1FT N FT	EN169 5	EN175 F	132 g	x 60
------	---	----	--------------------------	-------------------	-------------------	-------	------

PACAYA T5





























LIPARIZ T5



Tono 5	Gafas de policarbonato monobloque. Puente nasal policarbonato integrado. Patillas nylon abatibles. Protecciones laterales.	CE	EN166 1FT/FT	ANSI-ISEA Z87.1 Z87+	32 g	x 100	Tono 5	CE	EN166 1FT/FT	ANSI-ISEA Z87.1 Z87+	34 g	x 100
			EN169 UV 5						EN169 UV 5			



Viseras

 <p>VISOR H EN1731 / EN166</p>	 <p>VISOR HOLDER EN1731 / EN166</p>	 <p>VISOR HOLDER MINI EN1731 / EN166</p>	 <p>VISOR U EN166</p>
 <p>VISOR FLASH EN170 UV 2C-1.7 / EN166</p>	 <p>GS-ET 29 1FT 8-1-1 CLASE 1 (3.2 CAL/CM²)</p>	 <p>GS-ET 29 1FT 8-2-1 CLASE 2 (10.1 CAL/CM²) ASTM F2178 (14 CAL/CM²)</p>	 <p>GS-ET 29 1FT 8-2-1 CLASE 2 (10.1 CAL/CM²) ASTM F2178 (14 CAL/CM²)</p>
 <p>VISOR TORIC EN170 UV 2C-1.2 / EN166</p>	  <p>1 AT 389</p>	 <p>1 AT 389</p>	 <p>1 AT 389</p>
 <p>VISOR TORIC T5 EN169 5 / EN166</p>	 <p>1 AT 39</p>	 <p>1 AT 39</p>	 <p>1 AT 39</p>
 <p>VISORPC EN166</p>	  <p>BALBI2 EN166 1 BT 3</p>	 <p>1 BT 3</p>	 <p>1 BT 3</p>
 <p>VISORG EN1731 F</p>	  <p>PICO2 EN1731 F/F</p>	 <p>F</p>	 <p>F</p>

VISOR HOLDER

Compatible con auriculares de protección contra el ruido



VISOR-HOLD MINI

Compatible con auriculares de protección contra el ruido

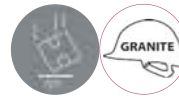

VISOR-H



VISOR-U



VISOR HOLDER	Negro	Portavisera adaptable sobre cascos de obra ZIRCON, QUARTZ y BASEBALL DIAMOND. Se combina con las viseras VISORPC, VISORG, VISOR-TORIC y VISOR FLASH. Fijación universal.	EN166 3 BT 389 AT	GS-ET 29 8-1 FT	ANSI-ISEA Z87.1 Z87+ D3 	86 g	x 20
VISOR-HOLD MINI		Portavisera adaptable sobre cascos de obra GRANITE WIND y GRANITE PEAK.	EN166 3 BT	EN1731 F		74 g	
VISOR-H	Gris	Portavisera con protección frontal. Sistema de ajuste ROTOR : desde los 53 a los 63 cm de contorno de la cabeza.	EN166 3 BT 389 AT			180 g	x 25
VISOR-U	Negro	Portavisera dieléctrica adaptable a cascos de obra y viseras.	EN166 389 AT	GS-ET 29 8-2 FT	ANSI-ISEA Z87.1 Z87+ 	86 g	x 100

La protección del rostro contra los riesgos de arcos eléctricos adaptada a los cascos de seguridad DELTA PLUS*

* a excepción de la línea Granite / Diamond VI

¿Qué es un Arco Eléctrico?

Es un corto circuito que estalla por un conductor bajo tensión expuesto a otro o a tierra, lo que tiene como resultado una importante descarga eléctrica conducida por el aire del ambiente. El fenómeno ioniza al aire, el que se vuelve tan conductor como el metal. Esta liberación de energía súbita y masiva es como una explosión y genera temperaturas que pueden llegar a los 20.000°C localmente. Esto es 4 veces más caliente que la superficie del sol. Esta inmensa energía puede fundir y vaporizar los metales y otros materiales casi instantáneamente, los sopla como gases que queman en las inmediaciones, destruye el equipamiento eléctrico utilizado y causa quemaduras a las personas que trabajan cerca.



¿Qué causa el Arco Eléctrico? Por lo general se limita a los sistemas eléctricos de más de 480 voltios. Un Arco Eléctrico se puede originar por una mala manipulación o por componentes defectuosos tales como conmutadores, conductores, fusibles, disyuntores, contactos de relés y barras colectoras, u otros. Por lo general debido al mal mantenimiento, la humedad, el polvo o la corrosión.

¿Por dónde comenzar? Es importante realizar sistemáticamente un análisis de riesgo del equipamiento y del puesto de trabajo antes de cualquier operación. Este análisis debe ser realizado por una persona cualificada y permite evaluar el nivel de riesgo del equipo necesario para la intervención, y en especial la elección de los Equipos de Protección Individual.

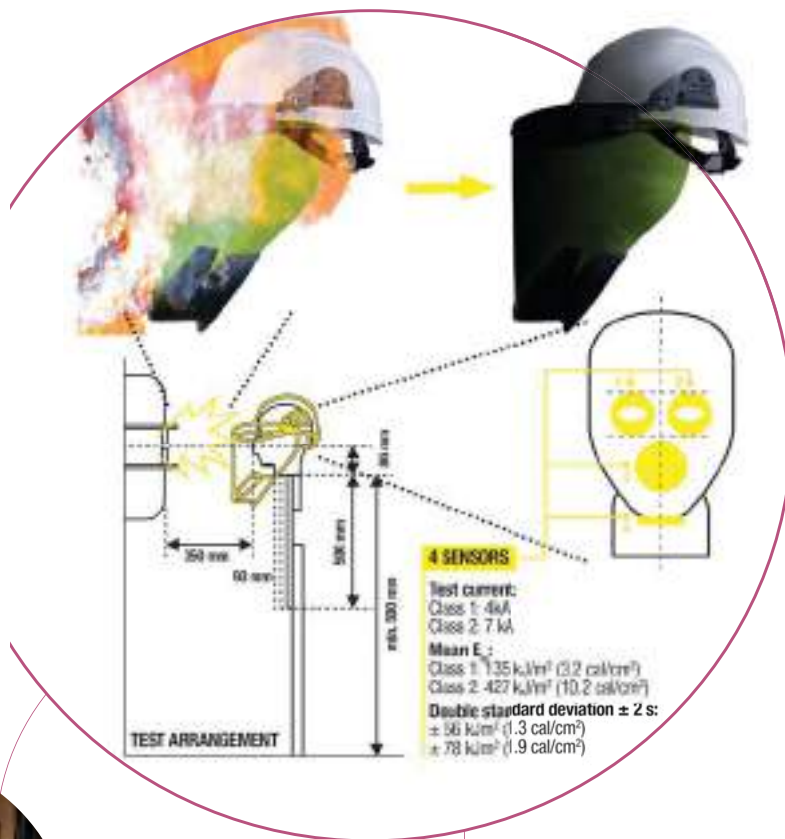

¿Quién está expuesto? Los electricistas industriales y los técnicos de distribución o mantenimiento eléctrico.

¿Cuáles son los efectos?

La liberación rápida de energía y de calor: una bola de fuego que explota hacia el exterior y puede causar quemaduras irreversibles.

Luz cegadora.

Onda de choque: sopro que golpea violentamente de frente.

Onda sonora: problemas auditivos y trauma acústico.
Pulverización súbita de metales en fusión y metralla incandescente en todas las direcciones.



Las viseras del mercado eran muy voluminosas, con mentoneras imponentes que molestaban a los trabajadores. La **VISOR FLASH** ha sido diseñada para facilitar su uso. Un punto esencial es la movilidad del usuario durante sus tareas. La mentonera ha sido modificada tres veces, hasta que obtuvimos la mejor combinación de protección y libertad de movimientos de la cabeza. El diseño curvo de la parte inferior de la mentonera participa en la desviación de la explosión del arco y descansa cómodamente sobre el torso durante el trabajo. Además, hemos mantenido una excelente protección lateral con menor peso total de la visera. Simultáneamente a la **VISOR FLASH** hemos creado el portavisera VISOR-U, desplazando el punto de giro más hacia atrás sobre el casco de seguridad del trabajador. Esta combinación liviana hace que el **VISOR FLASH** sea más aceptable y facilita su uso en un entorno de trabajo que es difícil de por sí.

Rick Rustello, especialista del Arco Eléctrico

VISOR FLASH

Protección: 14cal/cm² (ASTM)

► Protección máxima contra los arcos eléctricos

Protección curva del mentón (1)

► Sin molestias para los movimientos del usuario

Tinte verde claro que logra el 55% de transmisión de la luz visible

► Se preserva la percepción de los colores

► Se percibe una luminosidad elevada

Policarbonato inyectado de 2 a 2,3 mm d'espesor

► Resistencia máxima al impacto y al calor radiante



VISOR FLASH	Verde	Visera de policarbonato inyectado, contra el arco eléctrico y el riesgo térmico. Tono verde para una mejor transmisión de la luz.	CE	EN166 1FT8	EN170 UV2C-1.7	GS-ET 29	ASTM F 2178-12 14 cal/cm ² 1+2	230 g	x 25
						ANSIZ87.1 Z87+ U6 L1.7			

VISOR TORIC CLEAR

Marcado (EN170)

2C-1,2 = Resistencia a los UV (1)

Antirrayadura

► Mayor vida útil

Visera esférica

► Campo de visión extendido

Policarbonato inyectado

► Resistencia máxima a los golpes

**VISOR TORIC T5**

Marcado (EN169)

5 = Resistencia a los UV e IR

Visera esférica

► Campo de visión extendido

Policarbonato inyectado

► Resistencia máxima a los golpes

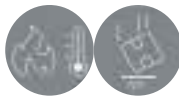
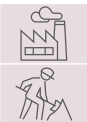
**VISOR T-GUARD**

VISOR TORIC CLEAR	Incoloro	Visera inyectada, policarbonato. Grosor 1,9/2,0 mm. Protección contra arco eléctrico. Fijación universal. Adaptable a portavisera VISOR HOLDER, VISOR-H, VISOR-U. 39 x 20 cm.	CE	EN166 1AT 89	EN170 UV 2C-1.2	ANSI-ISEA Z87.1 Z87+ U6 D3	162 g	x 20
VISOR TORIC T5	Verde Tono 5			EN166 1AT 9	EN169 UV 5		ANSI-ISEA Z87.1 Z87+ U6 W5 D3	
VISOR T-GUARD	Incoloro	Protección del mentón de policarbonato, para fijar en la visera VISOR TORIC.				46 g		

VISORPC



VISORG



Incoloro	Kit de dos viseras de policarbonato incoloro con borde plástico. Fijación universal. Adaptable sobre portavisera BALBI2, PICO2, VISOR-H y VISOR HOLDER. 39 x 20 cm.	EN166 1BT ANSI-ISEA Z87.1 Z87+D3	100 g	x 20	Negro	Kit de dos viseras de rejilla con borde plástico. Fijación universal. Adaptable sobre portavisera BALBI2, PICO2, VISOR-H, VISOR HOLDER y VISOR HOLDER MINI. 39 x 20 cm.	EN1731 F	100 g	x 20
----------	---	--	-------	------	-------	---	--------------------	-------	------

BALBI 2



PICO 2



Amarillo	Portavisera con protección frontal + visera VISORPC : Visera de policarbonato incoloro con borde plástico. 39 x 20 cm.	EN166 1BT/3BT	260 g	x 20	Amarillo-Negro	Portavisera con protección frontal + visera VISORG : Visera de rejilla con borde plástico. 39 x 20 cm.	EN1731 F/F	262 g	x 20
----------	--	-------------------------	-------	------	----------------	--	----------------------	-------	------



Cascos de obra

Todos nuestros modelos están equipados con orificios estándar para accesorios.

	ONYX	GRANITE WIND	GRANITE PEAK	DIAMOND VI	DIAMOND V UP	DIAMOND V	SUPER QUARTZ	QUARTZ UP IV	QUARTZ UP III	FORESTIER3	QUARTZ I	ZIRCONI
COLORES	○	●●●●●	○●●●●	●●●●●	●●●●●	●●●●●	○	●●●●●	●●●●●	○●●●●	●●●●●	●●●●●
CIERRE	●	●	●	●	●	●	●	●	●	●	●	●
VENTILACIÓN		●						●			●	
AISLAMIENTO ELÉCTRICO	440 VAC		440 VAC		440 VAC	440 VAC	440 VAC		440 VAC	440 VAC		440 VAC
EN397	MM	MM	MM	MM	MM	MM	MM	MM	MM	MM		
LD	-LD-			-LD-	-LD-	-LD-	-LD-					
TEMPERATURA	+50°C -20°C	+50°C -20°C	+50°C -20°C	+50°C -30°C	+50°C -30°C	+50°C -30°C	+150°C -30°C	+50°C -30°C	+50°C -30°C	+50°C -10°C	+50°C -10°C	+50°C -10°C
EN30365	⚡		⚡		⚡	⚡	⚡		⚡	⚡		⚡

¡Personalización de sus cascos de obra!



- Los logotipos facilitados por el cliente deben tener el formato vectorizado (.eps, .ai o .pdf) y no pueden tener un color de fondo diferente al color del casco elegido.
- Para los logos en color, tienen que facilitarnos el número de referencia pantone de cada color.
- Atención : los colores de los logos pueden sufrir ligeros cambios según el color de los cascos. Para que sea un color idéntico a su logotipo, les aconsejamos que elijan cascos blancos.
- Es imposible realizar colores matizados en tampografía.
- Mínimo de Pedido: 40 unidades por color para cualquier pedido en Europa
- Número máximo de colores : 4
- El sitio reservado para el logotipo no puede ser superior a las dimensiones indicadas en los dibujos abajo mostrados.



Gorras antigolpes

	KAIZIO	AIR COLTAN	COLTAN
COLORES	●	●●●●●	●
EN812			
LONGITUDES VISERAS (CM)	5	3/5/7 5/7 3/7 7	3/5/7

BADGEU

Portapase desmontable compatible con el conjunto de la gama de cascos DELTA PLUS.

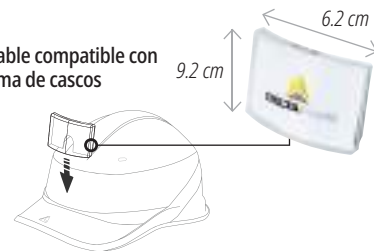

	ZIRCON	QUARTZ - SUPER QUARTZ	GRANITE	DIAMOND	ONYX
Frente	 70 x 40 mm	 70 x 40 mm	 70 x 40 mm	 70 x 40 mm	 70 x 40 mm
Detrás	 60 x 20 mm	 60 x 35 mm		 60 x 20 mm	 60 x 35 mm
Lateral	 40 x 20 mm	 60 x 20 mm	Área de marcado Tamaño máximo del logo 70 x 40 mm		



Sistema de ajuste ergonómico «One-D Rotor»

- Ajuste con una sola mano, con guantes o sin guantes

GRANITE WIND
 GRANITE PEAK



Barbuquejo con 3 puntos de fijación desmontable

- Sujeción óptima del casco

► Gran confort
 GRANITE WIND
 GRANITE PEAK



Badana termoformada reemplazable

- Mayor comodidad
- Buena absorción de la transpiración

GRANITE WIND
 GRANITE PEAK



Cofia de poliamida: 3 bandas de tela con 8 puntos de fijación

- Comodidad garantizada

GRANITE WIND
 GRANITE PEAK



GRANITE WIND

Sistema de aletas (1)

- Ventilación optimizada y mayor protección contra las salpicaduras

Diseño sin visera

- Para trabajos en altura con campo de visión óptimo



PÁG.41



BASGAMMA

GRANITE PEAK

Diseño sin visera

- Para trabajos en altura con campo de visión óptimo



PÁG.41



JUGGAMMA

GRANITE WIND	Amarillo Blanco Azul Naranja Rojo	Casco de obra ABS ventilado. Estilo casco de montaña : sin visera para una mejor visión vertical. Muy poco estorbo. Ligero. Arnés interior de poliamida: 3 bandas textiles con 8 puntos de fijación. Sudadera termoformada. Sistema de ajuste ROTOR : desde los 53 a los 63 cm de contorno de la cabeza. Vendido con un barbuquejo 3 puntos de fijación.	EN397 MM -20°C +50°C	368 g
GRANITE PEAK	Amarillo Blanco Azul	Casco de obra ABS. Estilo casco de montaña : sin visera para una mejor visión vertical. Muy poco estorbo. Ligero. Arnés interior de poliamida: 3 bandas textiles con 8 puntos de fijación. Sudadera termoformada. Sistema de ajuste ROTOR : desde los 53 a los 63 cm de contorno de la cabeza. Vendido con un barbuquejo 3 puntos de fijación. Especialmente diseñado para trabajos en altura. Aislamiento eléctrico hasta 1000 VAC o 1500 VCC.	CE EN397 MM -20°C +50°C 440VAC EN50365 CLASE 0	350 g x 10



Un diseño moderno inspirado en el universo del deporte que ofrece doble protección para los entornos de trabajo difíciles y los riesgos eléctricos a un precio accesible para todos los usuarios.

NORMA EUROPEA: EN166 - 8
GS-ET 29
Clase 1: 4 kA - 155 kJ.m⁻²
(3,7 cal.cm⁻²)

*El desafío en el desarrollo de **ONYX** fue obtener un producto compacto y de fácil uso, manteniendo una distancia cómoda entre el rostro y la visera en posición baja. Lo logramos con una media de más de 2 cm entre la nariz del usuario y la visera. La facilidad de uso: sin resortes ni sistemas de cierre complicados para el movimiento de la visera.*

Isabelle DUPUIS,
Experta en productos de protección para la cabeza

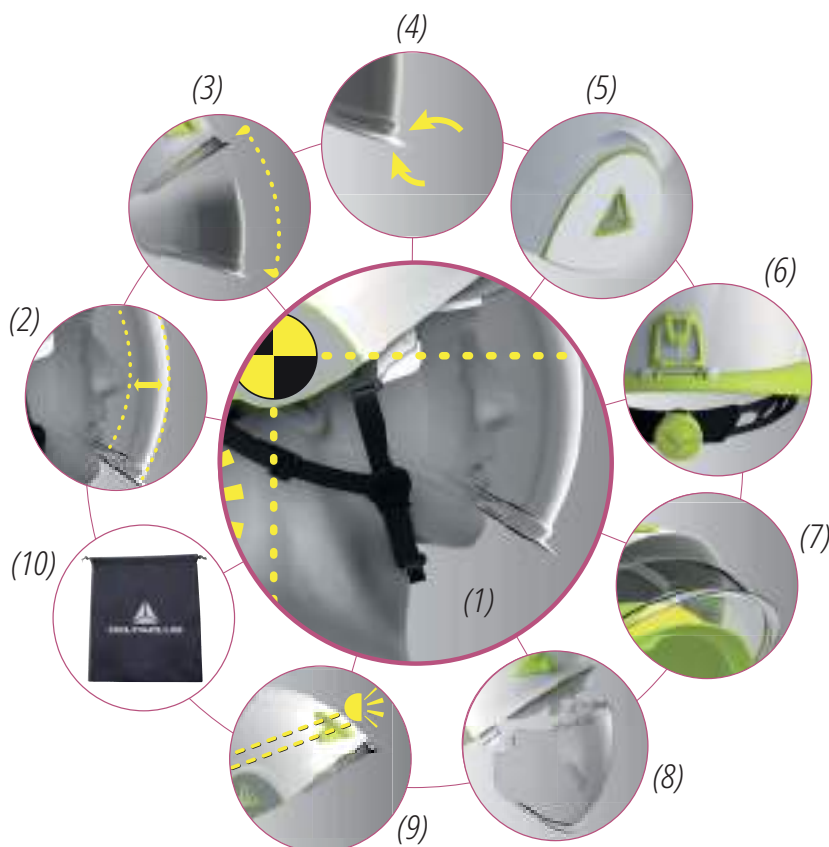

ONYX

Visera integrada

► Solución compacta y combinada

Centro de gravedad equilibrado (1)

► Para uso prolongado

► Reducción de los trastornos musculoesqueléticos (TME)

Distancia cómoda entre la visera y el rostro del usuario (2)

► Buena ventilación, evita el vaho

► Compatible con el uso de gafas

Bloqueo fácil de la visera en dos posiciones (3)

► Seguridad óptima: La visera no se sube ni se baja inesperadamente

Zona de presión optimizada de la visera (4)

► Uso y manejo garantizado con o sin guantes

Reflectividad lateral (5)

► Para una mayor visibilidad de los trabajadores

Sistema de ajuste ergonómico «One-D Rotor» (6)

► Ajuste con una sola mano, con guantes o sin guantes

Doble casco ABS (7)

► Robustez mejorada, resistencia a la deformación lateral: mayor protección

Visera reemplazable (8)

► Fácil sustitución de las viseras rotas

Ganchos de sujeción para la lámpara frontal (9)

► Diseñado para fijar una lámpara frontal con banda elástica

Cofia de poliamida: 3 bandas de tela con 6 puntos de fijación y banda regulable en posición alta o baja

► Mejor distribución del peso en caso de choque y confort de uso garantizado

Bolsa de almacenaje de microfibra (10)

► Fácil almacenamiento para asegurar una mayor vida útil del producto



DYNAMIC JUGBETA

PÁG.41



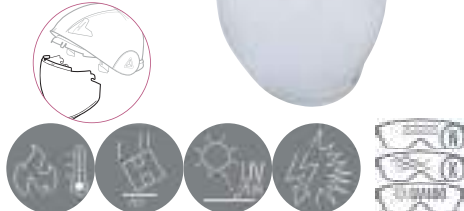
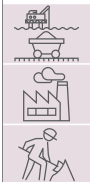

VISONYXPR



HARNESS O



ONYX	Blanco	<p>Casco de obra con doble carcasa ABS y visera retráctil PC. Diseño dinámico y deportivo. 3 bandas textiles con 6 puntos de fijación. Sudadera de espuma. Ajustable: circunferencia de cabeza de 53 a 63 cm con botón Rotor One-D. 2 posibles posiciones del contorno de la cabeza (alto/bajo) para un mejor confort. Etiquetas autoadhesivas retroreflectantes. Aislamiento eléctrico hasta 1000 VAC / 1500 VCC, protección contra defecto de arco eléctrico clase 1 (GS-ET 29). Visera con tratamientos antivaho N y anti rayadura K con protección contra arcos eléctricos y proyecciones de metales fundidos y líquidos calientes.</p>	<p>EN397 MM LD -20°C +50°C 440VAC</p>	<p>EN166 1 AT 8 9 KN 3 8 9 AT</p>	<p>GS-ET 29</p>  <p>8-1-0 CLASE 1 CLASE 0 8-1</p>	<p>ANSI-ISEA Z87.1 Z87+ U6 D3</p>	<p>ANSI-ISEA Z89.1 TIPO 1 CLASE E 53-63 cm</p>	774 g	x 6
VISONYXPR	Incoloro	<p>Recambio de visor de policarbonato inyectado para casco de doble carcasa ONYX.</p>	<p>EN166 1 AT 8 9 KN 3 8 9 AT</p>	<p>EN170 2C-1.2</p>	<p>GS-ET 29</p>  <p>8-1-0 CLASE 1 CLASE 0 8-1</p>	<p>ANSI-ISEA Z87.1 Z87+ U6 D3</p>		134 g	x 20
HARNESS O	Negro	<p>Bolsa de 6 arneses de recambio para casco de obra ONYX. Cofia interior con bandas textiles, sudadera esponja, sistema de ajuste rueda One-D Rotor.</p>						70 g	x 10

Un casco icónico en la construcción y en la industria. Diseño exclusivo.

Las líneas destacan el origen deportivo y se diferencian de la competencia, pero respetando los códigos del casco de obra.



Inspiración: Gorra de béisbol
Estilo textil casual

DIAMOND VI WIND

Casco ventilado (1)

• Transpirabilidad para un uso prolongado y confortable

Carcasa más ancha, sudadera más grande (2)

• Adecuado para todas las morfologías faciales con una ergonomía mejorada

Visera curva corta (3)

• Mejor campo de visión vertical para una mayor seguridad

Igualmente certificado para uso invertido (4)

• Campo de visión máximo sin la visera

Sistema de ajuste ergonómico «One-D Rotor» (5)

• Ajuste con una sola mano, con guantes o sin guantes

2 bandas de reglaje (alta/baja) (6)

• Ajuste universal

Cofia de poliamida: 3 bandas de tela con 8 puntos de fijación (7)

• Comodidad garantizada

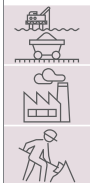
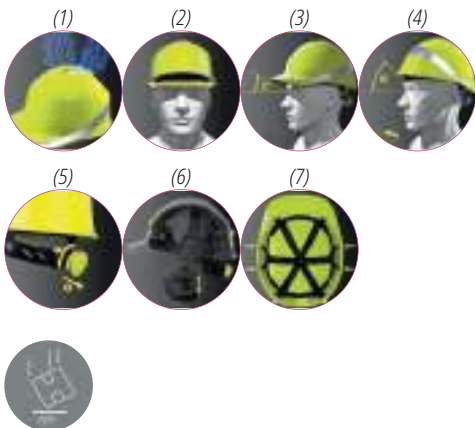

PÁG.41

DYNAMIC JUGBETA



DIAMOND VI WIND	Amarillo Blanco Azul Rojo Verde Naranja Negro	Casco de obra ABS ventilado. Forma innovadora de gorra de baseball que proporciona una mayor visión vertical. Testado para uso normal e invertido, para un menor estorbo. Arnés interior de poliamida : 3 bandas textiles con 8 puntos de fijación. Sudadera de esponja. Sistema de ajuste ROTOR : desde los 53 a los 64 cm de contorno de la cabeza. 2 posiciones posibles de contorno (alto/bajo) para un mejor confort.	CE	EN397 MM LD -30°C +50°C	ANSI ANSI-ISEA Z89.1 TIPO I CLASE C Reverse wearing	374 g	x 20
-----------------	---	--	----	----------------------------------	---	-------	------

DIAMOND V

Colores flúo y banda plateada (1)

• Para mejorar la visibilidad en el puesto de trabajo

También certificado para uso invertido (2)

• Campo de visión máximo sin la visera

Sistema de ajuste ergonómico «One-D Rotor» (3)

• Ajuste con una sola mano, con guantes o sin guantes

Visera muy curva (4)

• Mejor campo de visión en altura

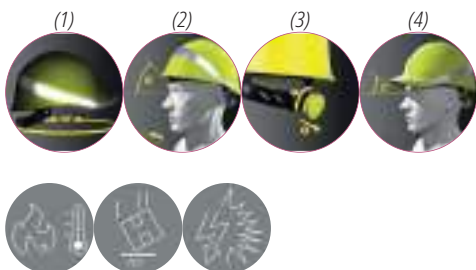
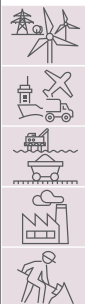
**DIAMOND V UP****Sistema de ajuste ergonómico «One-D Rotor» (1)**

• Ajuste con una sola mano, con guantes o sin guantes

Banda reflectante (2)

• Para mejorar la visibilidad en el puesto de trabajo

Cofia de poliamida: 3 bandas de tela con 8 puntos de fijación (3)

• Comodidad garantizada

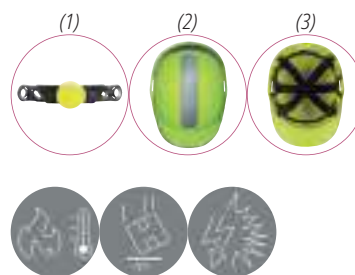
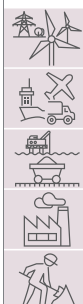
**HARNESS V**

DIAMOND V	Gris-Amarillo Blanco Azul Amarillo Negro Naranja Rojo Verde	Casco de obra ABS. Forma innovadora de gorra de baseball que proporciona una mayor visión vertical. Sometido a tests con visera llevada hacia delante o hacia atrás, para menos estorbo. Arnés interior de poliamida: 3 bandas textiles con 8 puntos de fijación. Sudadera de esponja. Sistema innovador de presión con botón «color to color». Ajustable desde los 53 a los 63 cm de contorno de la cabeza. 2 posiciones posibles de contorno (alto/bajo) para un mejor confort. Aislamiento eléctrico hasta 1000 VAC o 1500 VCC.	CE	EN397 MM LD -30°C +50°C 440 VAC	EN50365	404 g
DIAMOND V UP	Amarillo Blanco Azul Naranja Rojo Verde	Casco de obra de ABS con diseño innovador. Probado en posición «inversa». Arnés de poliamida: 3 bandas de tela con 8 puntos de fijación. Sudadera de esponja. Sistema de fijación Rotor: circunferencia de la cabeza de 53 à 63 cm. 2 posiciones posibles para contorno de cabeza (alto/bajo) para mayor comodidad. Banda retroreflectora. Aislamiento eléctrico de 1 000 VCA / 1 500 VCC. Se incluye barboquejo con 4 puntos de fijación.	CE	EN397 MM LD -30°C +50°C 440VAC	CLASE 0	424 g
HARNESS V	Negro	Bolsa de 10 arneses de recambio para casco de obra BASEBALL DIAMOND. Arnés interior con bandas textiles, sudadera de esponja, sistema de presión a botón.				7 g

QUARTZ UP IV

Ventilación regulable (1)

• Ventilación optimizada

Sistema de ajuste ergonómico «One-D Rotor»

• Ajuste con una sola mano, con guantes o sin guantes (2)

2 posiciones alrededor de la cabeza: alta y baja

• Se adapta a todas las morfologías

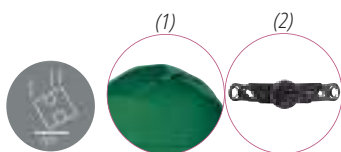

QUARTZ UP III

Sistema de ajuste ergonómico «One-D Rotor»

• Ajuste con una sola mano, con guantes o sin guantes (1)

2 posiciones alrededor de la cabeza: alta y baja

• Se adapta a todas las morfologías

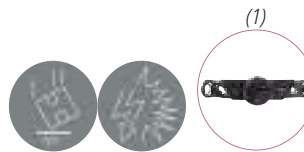

QUARTZ I



SUPER QUARTZ

Fijación con botón (1)

• Ajuste fácil con una simple presión

Testado al impacto a la penetración en temperaturas extremas +150°C / -30°C (2)

• Especial para los trabajos en siderurgia

Casco de ABS-PC

• Resistencia a las temperaturas extremas +150°C / -30°C

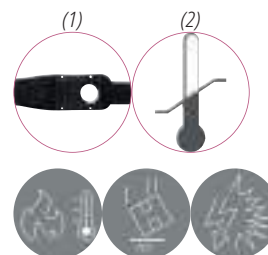

QUARTZ UP IV	Blanco Azul Amarillo	Casco de obra ventilado de polipropileno (PP) de alta densidad, con tratamiento ultravioleta. Arnés interior poliamida : 3 bandas textiles con 8 puntos de fijación. Sudadera de esponja. Sistema de ajuste ROTOR : desde los 53 a los 63 cm de circunferencia de la cabeza. 2 posiciones posibles del contorno de la cabeza (alto / bajo) para un mejor confort.	EN397 MM -30°C +50°C		x 40
QUARTZ UP III	Naranja Rojo Verde	Casco de obra de polipropileno (PP) de alta densidad, con tratamiento ultravioleta. Arnés interior poliamida : 3 bandas textiles con 8 puntos de fijación. Sudadera de esponja. Sistema de ajuste ROTOR : desde los 53 a los 63 cm de circunferencia de la cabeza. 2 posiciones posibles del contorno de la cabeza (alto / bajo) para un mejor confort. Aislamiento eléctrico hasta 1000VAC o 1500 VCC.	EN397 MM -30°C +50°C 440VAC	EN50365 CLASE 0	350 g x 40
QUARTZ I	Blanco Azul Amarillo	Casco de obra ventilado de polipropileno (PP) de alta densidad, con tratamiento ultravioleta. Arnés interior polietileno con 8 puntos de fijación. Sudadera de esponja. Ajuste guía corredera : desde los 53 a los 63 cm de circunferencia de la cabeza. 2 posicionamientos posibles del contorno de la cabeza (alto / bajo) para una mejor comodidad. Casco ventilado con ventilación regulable.	EN397 -10°C +50°C		322 g
SUPER QUARTZ	Blanco	Casco de obra en ABS-PC. Arnés poliamida : 3 bandas textiles con 8 puntos de fijación. Badana esponja. Ajuste mediante botón : talla regulable de 53 a 63 cm. 2 posiciones posibles de contorno de cabeza (alto/bajo) para un mejor confort. Aislamiento eléctrico hasta 1000VAC o 1500 VCC.	EN397 MM LD -30°C +150°C 440VAC	EN50365 CLASE 0	410 g x 40

ZIRCON 1

Verde
Blanco
Azul
Gris
Amarillo
Naranja
Rojo

Casco de obra de polipropileno (PP) o de polietileno de alta densidad (HDPE), con tratamiento ultravioleta. Arnés interior polietileno (LDPE) con 8 puntos de fijación. Sudadera esponja. Ajuste guía corredera: desde los 53 a los 63 cm de circunferencia de la cabeza. Resistencia eléctrica hasta 1000 VAC o 1500 VCC. Adaptador universal para accesorios. Fijación para barbuquejos 2 ó 4 puntos.



EN397
-10°C
+50°C
440VAC

330 g x 40

EN50365

**FORESTIER 3**

Naranja

Casco tipo forestal compuesto de: Casco de obra ZIRCON: Polipropileno (PP) o de polietileno de alta densidad (HDPE), con tratamiento ultravioleta. Sudadera esponja. Arnés interior polietileno (LDPE) con 8 puntos de fijación. Antiruido SUZUKA2. Portavisera VISOR HOLDER. Visera de rejilla VISORG. Embalaje en caja de cartón.



EN397
-10°C
+50°C
440VAC

EN352-3
SNR
24 dB
H 27
M 21
L 14
S/M/L

762 g x 12

EN50365



EN1731
F

WINTER CAP

Negro

Forro para colocar dentro de los cascos de obra. Accesorio contra el frío extremo, fácil de poner y quitar. Instrucciones de montaje incluidas. Adaptable sobre toda nuestra gama de cascos de obra. No es un EPI.

125 g x 40

FUEGO

Brazo regulable (1)

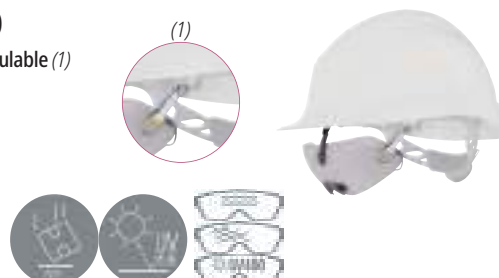

Incoloro

Gafas de policarbonato incoloro para utilizar como accesorio para cascos de obra. Forma muy envolvente para una máxima protección. Sistema de plegado en el interior del casco cuando no se utiliza, para un uso intermitente. Patillas plegables para facilitar la colocación en el interior del casco. Adaptable sobre toda nuestra gama de cascos de obra.



EN166
1 FT/FT

34 g x 100

EN170
UV
2C-1.2

NECKALPHA

Naranja Fluo

Protege nuca adaptable a cascos de obra ZIRCON, QUARTZ, BASEBALL DIAMOND, GRANITE y ONYX. Alta visibilidad. Protege del sol y el polvo. 31 x 41 cm. Material estanco, antiestático, retardante de las llamas UPF 50.

x 80

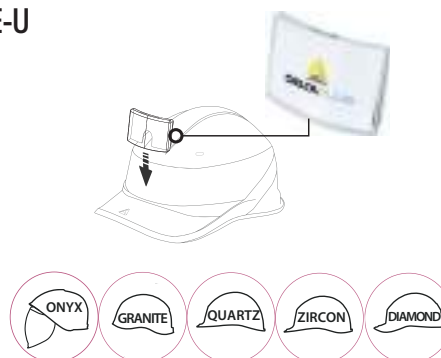
BADGE-U

Transparente

Portapase desmontable compatible con el conjunto de cascos de obra de la gama DELTA PLUS (ZIRCON, QUARTZ, DIAMOND, GRANITE, ONYX). Dimensiones máximas del portapase: 9,2 cm x 6,2 cm.

x 40



JUGGAMMA



Negro	Blíster de 5 barbuquejos de 3 puntos de fijación. Sistema de fijación autoruptura. Pieza de recambio para cascos GRANITE PEAK o GRANITE WIND.	x 20
-------	---	------

BASGAMMA



Negro	Blíster de 5 sudaderas termoformadas. Adaptable en los cascos QUARTZ UP, SUPER QUARTZ, BASEBALL DIAMOND y GRANITE.	x 20
-------	--	------

DYNAMIC JUGBETA



Negro	Blíster de 10 barbuquejos. 4 puntos de fijación para trabajos en altura. Sistema de fijación automático. Adaptable en los cascos ONYX y DIAMOND VI.	x 20
-------	---	------

DYNAMIC JUGALPHA



Negro	Blíster de 10 barbuquejos con 4 puntos de fijación para trabajos en altura y sistema de fijación automático. Adaptable en los cascos : ZIRCON, QUARTZ, QUARTZ UP, SUPER QUARTZ y BASEBALL DIAMOND.	x 20
-------	--	------

MENTALPHA



Negro	Blíster de 10 barbuquejos elásticos con mentonera, con sistema de fijación automático. Adaptable en los cascos : ZIRCON, QUARTZ, QUARTZ UP, SUPER QUARTZ y BASEBALL DIAMOND.	x 20
-------	--	------

JUGALPHA



Negro	Blíster de 10 barbuquejos con sistema de fijación automático. Adaptable en los cascos : ZIRCON, QUARTZ, QUARTZ UP, SUPER QUARTZ y BASEBALL DIAMOND.	x 20
-------	---	------

BASALPHA



Negro	Blíster de 10 sudaderas de esponja. Adaptable en los cascos ZIRCON, QUARTZ, QUARTZ UP, SUPER QUARTZ, BASEBALL DIAMOND, GRANITE, ONYX y sobre portaviseras BALBIZ, PICO2 y VISOR-H.	x 20
-------	--	------

HESTICKER

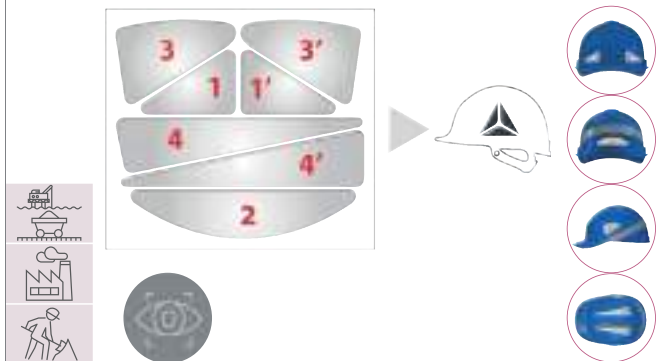

Gris metálico Rojo	Bolsa de pegatinas para cascos de obra DELTA PLUS.	x 240
-----------------------	--	-------

Un gorro de protección de nueva generación: la carcasa de protección y la espuma son una unidad!

KAIZIO

Almohadilla de protección multibloque con sobreinyección TPE y 7 almohadillas independientes (1)

► Limita el efecto «casco» al reducir el contacto con el cráneo y mejorar la circulación del aire

Triángulos que forman pequeñas células cerradas que permiten que el calor no quede en contacto con el cráneo (2)

► Mayor comodidad

Sobreinyección de espuma TPE en el casco de PP (3)

► Mayor longevidad: Riesgo cero de despegarse por desgaste

► Lavable

Las zonas perforadas bajo la parte textil en «mesh» forman entradas y salidas de aire que permiten que el calor no quede en contacto con el cráneo. (4)

► Reducción de la transpiración

Banda reflectante (5)

► Para mejorar la visibilidad en el puesto de trabajo

Visera de 5 cm (6)

► Comodidad visual garantizada

Combina con la línea de prendas MACH 5 (7)

► Look completo

Hebilla Ajustable con cierre de velcro (8)

► Ajuste fácil con una simple presión

Ajuste universal (9)

► Talla única

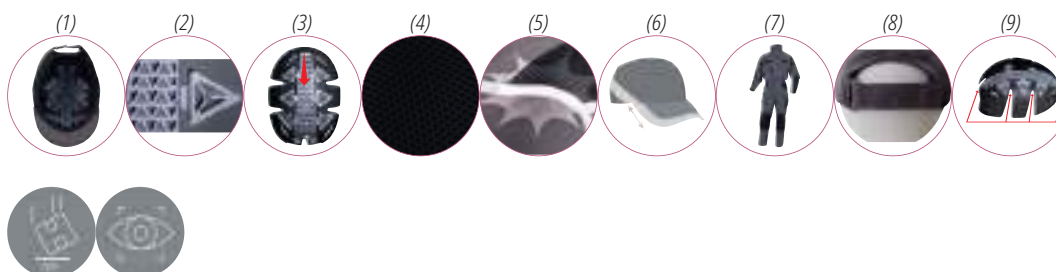

KAIZIO	Gris-Negro	Gorra antichoque ergonómica, adaptada a todas las morfologías. Textil poliéster, con parte de malla mesh para ventilación. Equipada con una carcasa interna en PP con una banda alveolar TPE inyectada, para una mejor absorción de los golpes y una mayor durabilidad.	CE	EN812	185 g	x 20
--------	------------	---	----	-------	-------	------

AIR COLTAN

Fijación trasera (1)

• Ajuste fácil

Bi-materia (2)

Casco de Polietileno con 18 orificios (3)

• Ventilación

Malla mesh muy ventilada (4)

• Reducción de la transpiración

Colores surtidos de la línea de prendas MACH 2
CORPORATE - PANOSTYLE HV



COLTAAIJAF - 7 cm



COLTAAIBMSH - 5 cm



COLTAAIBM - 7 cm



COLTAAIGRMI - 3 cm



COLTAAIGR - 7 cm



COLTAAINOMI - 3 cm



COLTAAINOSH - 5 cm



COLTAAINOLG - 7 cm



COLTAN



COLTABMMI - 3 cm



COLTABMSH - 5 cm



COLTABL - 7 cm

AIR COLTAN	Amarillo fluo-Gris Negro-Rojo Gris-Amarillo Azul marino-Naranja	Gorra antichoque tipo baseball, tejido poliéster, parte superior en malla mesh muy ventilada, para más confort. Equipado con una carcasa interna en polietileno y una espuma confort en EVA para amortiguar los golpes. Talla única regulable de 55 a 62 cm.		CE	EN812	176 g x 20
COLTAN	Azul marino					150 g



Antiruidos y tapones auditivos

	SPA3	SUZUKA2	INTERLAGOS LIGHT	INTERLAGOS LIGHT HE	PIT RADIO3	INTERLAGOS NB	INTERLAGOS FO	INTERLAGOS	MAGNY COURSZ	MAGNY HELMETZ
100 - 124 dB									33 dB	30 dB
93 - 114 dB								30 dB	30 dB	
89 - 109 dB			26 dB	26 dB	27 dB	28 dB				
80 - 104 dB	23 dB	24 dB								
HML	H 24 M 20 L 13	H 27 M 21 L 14	H 30 M 24 L 15	H 29 M 24 L 16	H 31 M 24 L 16	H 33 M 26 L 15	H 39 M 29 L 19	H 30 M 28 L 20	H 34 M 32 L 25	H 32 M 28 L 22
Peso	155 g	252 g	200 g	249 g	343 g	247 g	282 g	286 g	338 g	286 g
Características	Ligero	Color HV	Arnés confort		Radio AM/FM	Ajuste detrás de la cabeza	Arnés reforzado Plegable	Color HV Arnés reforzado		

Nivel de ruido

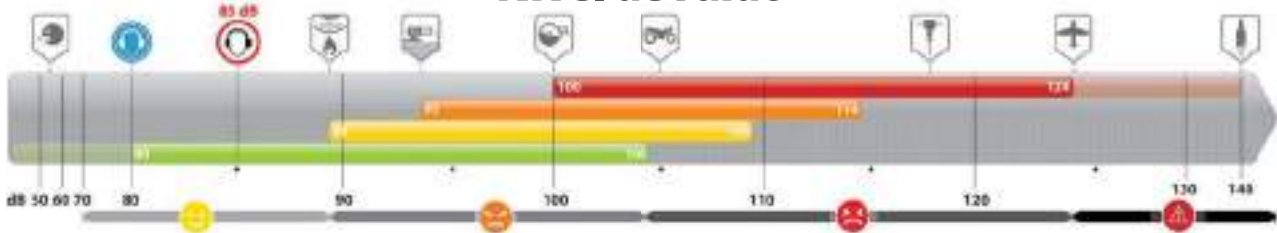

Valores de atenuación de ruido

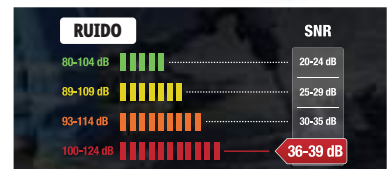

	CONICSOFT	CONICAP	CONICMOVE	CONICFIT	CONICFERDE	CONICFIR	CONICPLUS	CONICCOPLUS	CONICDE	CONICCO	CONIC
100 - 124 dB									36 dB	36 dB	36 dB
93 - 114 dB				32 dB	34 dB	34 dB	35 dB	35 dB			
89 - 109 dB	26 dB	28 dB	29 dB								
80 - 104 dB											
HML	H 25 M 23 L 22	H 29 M 24 L 22	H 31 M 25 L 23	H 32 M 29 L 28	H 33 M 32 L 31	H 33 M 32 L 31	H 35 M 33 L 30	H 35 M 33 L 30	H 34 M 34 L 31	H 34 M 34 L 31	H 34 M 34 L 31
Material	Silicona	PU	PU	Silicona	TPR	TPR	PU	PU	PU	PU	PU
Ø	8-10 mm	8-18 mm	12-17 mm	8-12 mm	8-12 mm	8-12 mm	6-15 mm	6-15 mm	7-12 mm	7-12 mm	7-12 mm
Cordón	Textil	Arnés plegable	Arnés ergonómico	Plástico	Textil	Textil		Plástico	Plástico	Plástico	
Usos	Reutilizable	Reutilizable	Reutilizable	Reutilizable	Reutilizable Detectable	Reutilizable	Desechable	Desechable	Desechable Detectable	Desechable	Desechable
Packaging											

PIT-RADIO 3

Banda EVA con celdas largas (1)

► Para un confort prolongado

Funciona con pilas AA (2)

► No incluidas

Conexión AUX-IN (3)

► Conexión MP3



SNR 27 dB



MAGNY COURS 2

Arnés con estructura metálica (1)

► Ligero y robusto, resiste a la torsión y a la distorsión

Tecnología de atenuación multicapa Air-Room (2)

► Alto nivel de prestaciones

Color según la escala SNR Delta Plus (3)

► ¡ Para una selección más fácil de la protección más adecuada !

Almohadillas rellenas con espuma sintética y revestimiento de PU

► Máxima comodidad



SNR 33 dB



MAGNY HELMET 2

Fijación universal (1)

► Fácil montaje en todos nuestros cascos de obra

Horquilla de metal (2)

► Ligero y robusto, resiste a la torsión y a la distorsión

Almohadillas rellenas con espuma sintética

► Máxima comodidad

Tecnología de atenuación multicapa Air-Room (3)

► Alto nivel de prestaciones

Color según la escala SNR Delta Plus (4)

► ¡ Para una selección más fácil de la protección más adecuada !

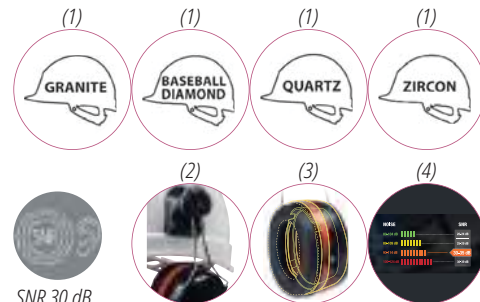

SNR 30 dB



PIT-RADIO 3	Negro-Rojo	Cascos antiruido electrónico, equipados con un sistema de radio. Permite escuchar la radio en la banda FM (87-108 MHz) al mismo tiempo que protege la audición en forma eficaz y agradable. Funciona con 2 baterías AA no incluidas.		EN352-1 SNR 27 dB H 31 M 24 L 16 S/M/L	EN352-6 EN352-8	ANSI S3.19 NRR 22 dB	343 g	
MAGNY COURS 2		Casco antiruido con orejeras ABS. Almohadillas rellenas de espuma sintética. Arnés metálico: exterior textil/interior EVA y PVC, regulable en altura, muy confortable. Alto nivel de prestaciones.	CE	EN352-1 SNR 33 dB H 34 M 32 L 25 S/M/L		ANSI S3.19 NRR 26 dB	338 g	x 20
MAGNY HELMET 2	Negro	Antiruido para casco de obra Ajustables en altura. Brazos metálicos y orejeras ABS, rellenas con espuma sintética. Se utiliza directamente con el casco de obra o con la portavisera VISOR HOLDER. Adaptable en los cascos : ZIRCON, QUARTZ, GRANITE y BASEBALL DIAMOND.		EN352-3 SNR 30 dB H 32 M 28 L 22 S/M/L		ANSI S3.19 NRR 25 dB	286 g	



Doble arco
 ▶ Mayor flexibilidad y confort
INTERLAGOS
INTERLAGOS FOLDABLE



Portacasco en la cintura incluido
 ▶ Protección auditiva siempre a mano
INTERLAGOS
INTERLAGOS FOLDABLE

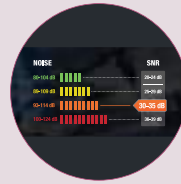

Color según la escala SNR Delta Plus
 ▶ ¡Para una selección más fácil de la protección más adecuada!
INTERLAGOS
INTERLAGOS FOLDABLE

INTERLAGOS

Color HV

▶ Para mejorar la visibilidad en el puesto de trabajo



INTERLAGOS FOLDABLE

Arco plegable (1)

▶ Menos tamaño, fácil guardado



INTERHYKIT

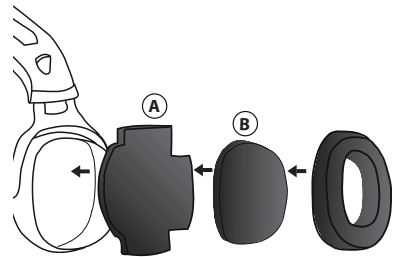

INTERLAGOS	Gris Naranja Fluo	Casco antiruido con orejeras ABS. Almohadillas rellenas con espuma sintética. Doble arnés de plástico (POM), Ajustable en altura, con refuerzo suave y aireado para un mejor confort.	CE	EN352-1 SNR 30 dB H 30 M 28 L 20 S/M/L	ANSI ANSI S3.19 NRR 28 dB	286 g
INTERLAGOS FOLDABLE	Gris	Casco antiruido plegable con orejeras ABS. Almohadillas rellenas con espuma sintética. Doble arnés de plástico (POM), Ajustable en altura, con refuerzo de espuma, para un mejor confort.		EN352-1 SNR 30 dB H 33 M 29 L 19 S/M/L		282 g
INTERHYKIT		5 Kits de higiene (cojinetes y esponjas) para cascos antiruido INTERLAGOS, INTERLAGOS FO, INTERLAGOS NB, INTERLAGOS LIGHT, INTERLAGOS LIGHT HE.				175 g x5

INTERLAGOS NB

Color según la escala SNR Delta Plus(1)

► ¡ Para una selección más fácil de la protección más adecuada !

Cincha de sujeción textil

► Proporciona estabilidad y facilidad de uso con todos los cascos de obra y gorras



INTERLAGOS LIGHT



INTERLAGOS LIGHT HE

Almohadillas acolchadas de espuma sintética

► Máximo confort

Fijación universal (1)

► Fácil montaje en todos nuestros cascos de obra

Color según la escala SNR Delta Plus(2)

► ¡ Para una selección más fácil de la protección más adecuada !

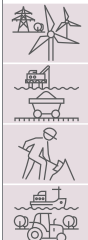

SUZUKA 2



SPA 3



INTERLAGOS NB		Casco antiruido para llevarlo en la nuca. Cincha de sujeción textil. Brazo metálico y orejeras ABS, rellenas de espuma sintética.	EN352-1 SNR 28 dB H 33 M 26 L 15 S/M/L		247 g x 20
INTERLAGOS LIGHT	Gris	Casco antiruido con orejeras ABS y espuma sintética. Arnés de ABS Ajustable en altura, flexible y acolchado.	EN352-1 SNR 26 dB H 30 M 24 L 15 S/M/L	ANSI S3.19 NRR 21 dB	200 g x 50
INTERLAGOS LIGHT HE		Antiruido para casco de obra Ajustables en altura. Brazo y orejeras ABS alta flexibilidad. Orejeras rellenas con espuma sintética. Se utiliza directamente con el casco de obra o con la portavisera VISOR HOLDER. Adaptable en los cascos : GRANITE, SUPER QUARTZ, QUARTZ, ZIRCON y BASEBALL DIAMOND.	EN352-3 SNR 26 dB H 29 M 24 L 16 S/M/L	ANSI S3.19 NRR 24 dB	249 g x 20
SUZUKA 2	Amarillo Fluo Negro	Antiruido para casco de obra Ajustables en altura. Brazo y orejeras ABS alta flexibilidad. Orejeras rellenas con espuma sintética. Se utiliza directamente con el casco de obra o con la portavisera VISOR HOLDER. Adaptable en los cascos : GRANITE, SUPER QUARTZ, QUARTZ, ZIRCON y BASEBALL DIAMOND.	EN352-3 SNR 24 dB H 27 M 21 L 14 S/M/L	ANSI S3.19 NRR 21 dB	252 g x 20
SPA 3	Azul-Negro	Casco antiruido con orejeras poliestireno (PS) y espuma sintética. Arnés ABS Ajustable en altura. Almohadillas confortables.	EN352-1 SNR 23 dB H 24 M 20 L 13 S/M/L		155 g x 50

Protección auditiva TAPONES AUDITIVOS REUTILIZABLES



Producto sin silicona

- Ideal para industria automovilística

CONICFIR050 - CONICFIR010
CONICFIRDE010



Diseño perfilado con 3 aletas: más material de contacto con el canal auditivo

- Óptima impermeabilización y atenuación del ruido

CONICFIR050 - CONICFIR010
CONICFIRDE010
CONICFIT100 - CONICFIT010



Color según la escala SNR Delta Plus

- ¡Para una fácil selección de la protección más adecuada!

CONICFIR050 - CONICFIR010
CONICFIT100 - CONICFIT010

CONICFIR050 - CONICFIR010

Se inserta fácilmente con la mano siguiendo el ángulo del canal auditivo
TPE - Resistente a la cera y a los aceites corporales

- Mayor duración

Cuerda de nylon trenzado

- Guardar los tapones a mano

Talla universal

- Válido para todos los canales auditivos, sea cual fuere su forma



SNR 34 dB



X50

CONICFIRDE010

Producto detectable magnéticamente

- Para industria agro-alimentaria

Se inserta fácilmente con la mano siguiendo el ángulo del canal auditivo
TPE - Resistente a la cera y a los aceites corporales

- Mayor duración

Cordón en PVC e hilo detectable en latón

- Guardar los tapones a mano

Talla universal

- Válido para todos los canales auditivos, sea cual fuere su forma



SNR 34 dB

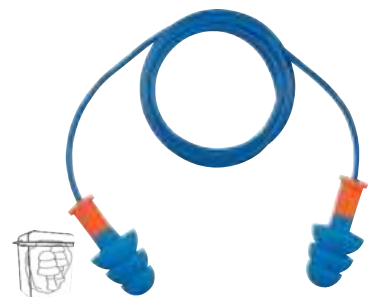

X1

CONICSOF010



SNR 26 dB



X1

CONICFIT100 - CONICFIT010



SNR 32 dB

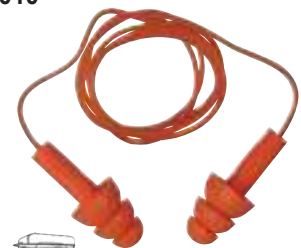

X1



CONICFIR050	Gris	Caja de 50 pares de tapones auditivos de TPR (goma termoplástica) reutilizables y con cordón de tela. Utilizables con o sin cordón.	CE	ANSI S3.19 NRR 26 dB	x 20	
CONICFIR010		Blíster de 10 pares de tapones auditivos reutilizables en TPR con cordón textil. Utilizables con o sin cordón (9 pares + 1 par en caja de almacenamiento).			EN352-2 SNR 34 dB H 33 M 32 L 31 Ø 8-12 mm	x 100
CONICFIRDE010	Azul	Blíster de 10 pares de tapones auditivos detectables y reutilizables en TPR con cordón plástico. Inserto en hierro y latón, ideal para la industria alimentaria. Utilizables con o sin cordón (9 pares + 1 par en caja de almacenamiento).			ANSI S3.19 NRR 22 dB	x 10
CONICSOF010	Amarillo	Blíster de 10 pares de tapones auditivos reutilizables de silicona con cordón textil. Utilizables con o sin cordón (9 pares + 1 par en caja de almacenamiento)			EN352-2 SNR 26 dB H 25 M 23 L 22 Ø 8-10 mm	x 100
CONICFIT100	Naranja	Caja distribuidora de 100 pares de tapones auditivos de silicona reutilizables, con cordón PVC. Utilizables con o sin cordón. Saquito de plástico individual de 2 tapones.			EN352-2 SNR 32 dB H 32 M 29 L 28 Ø 8-12 mm	x 10
CONICFIT010		Blíster de 10 pares de tapones auditivos de silicona reutilizables con cordón PVC. Utilizables con o sin cordón (9 pares + 1 par en caja de almacenamiento).			x 100	

Delta Plus protege a las mujeres y los hombres en el trabajo, de la cabeza a los pies

CONICMOVE01

Arco ergonómico muy estable

• Muy buen rendimiento de utilización

Tapones redondeados muy cómodos

• Uso prolongado



SNR 29 dB

CONICMOVE01BR



Azul-Amarillo	Antiruido con atalaje de polipropileno con tapones de PU que puede ser portado bajo la barbilla. Ideal para un uso temporal e intermitente.	CE	EN352-2 SNR 29 dB H 31 M 25 L 23 Ø 12-17 mm	x 100	Amarillo	Blister de 10 pares de tapones auditivos de recambio por CONICMOVE01.	x 200
		ANSI	ANSI S3.19 NRR 23 dB				

CONICAP01



SNR 28 dB

CONICAP01BR



Azul-Amarillo	Antiruido con atalaje de polipropileno con tapones de PU que puede ser portado bajo la barbilla. Ideal para un uso temporal e intermitente. Embalaje individual.	CE	EN352-2 SNR 28 dB H 29 M 24 L 22 Ø 8-18 mm	x 200	Amarillo	Blister de 10 pares de tapones auditivos de recambio por CONICAP01.	x 200
		ANSI	ANSI S3.19 NRR 21 dB				

CONICPLUS200

Forma ergonómica (1)

• Colocación óptima en el canal auditivo

Color según la escala SNR

Delta Plus (2)

• ¡Para una fácil selección de la protección más adecuada!



SNR 35 dB

CONICCOPLUS200

Forma ergonómica (1)

• Colocación óptima en el canal auditivo

Color según la escala SNR

Delta Plus (2)

• ¡Para una fácil selección de la protección más adecuada!



SNR 35 dB

Naranja Flujo	Caja distribuidora de 200 pares de tapones auditivos de poliuretano Alta Visibilidad, de uso único. Diseño ergonómico para mayor confort con sistema DELTA EASYFIT integrado para un inserción fácil en el canal auditivo. Bolsita individual por par.	CE	EN352-2 SNR 35 dB H 35 M 33 L 30 Ø 6-15 mm	x 5	Naranja Flujo	Caja distribuidora de 200 pares de tapones auditivos de poliuretano con cordel plástico Alta Visibilidad, de uso único. Diseño ergonómico para mayor confort. Bolsita de plástico individual por par.	x 5
		ANSI	ANSI S3.19 NRR 32 dB				

CONIC010

Color según la escala SNR Delta Plus (1)

► ¡Para una selección más fácil de la protección más adecuada!

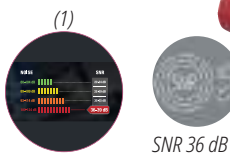
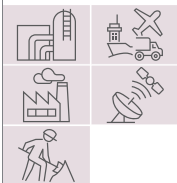

Rojo	Blister de 10 pares de tapones auditivos de espuma de poliuretano de uso único. Saquito de plástico individual de 2 tapones.	CE	EN352-2 SNR 36 dB H 34 M 34 L 31 Ø 7-12 mm	x 10
		ANSI	ANSI S3.19 NRR 33 dB	

CONICDE010

Azul	Blíster de 10 pares de tapones auditivos detectables de poliuretano con cordón plástico detectable. Insertos en hierro y latón, ideal para la industria alimentaria. (9 pares + 1 par en caja de almacenamiento).	CE	EN352-2 SNR 36 dB H 34 M 34 L 31 Ø 7-12 mm	x 100
		ANSI	ANSI S3.19 NRR 33 dB	

CONIC200

Color según la escala SNR Delta Plus (1)

► ¡Para una fácil selección de la protección más adecuada!

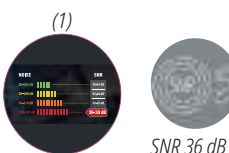

Rojo	Caja distribuidora de 200 pares de tapones auditivos de espuma de poliuretano de uso único. Saquito de plástico individual de 2 tapones.	CE	EN352-2 SNR 36 dB H 34 M 34 L 31 Ø 7-12 mm	x 5
		ANSI	ANSI S3.19 NRR 33 dB	

CONICCO200

Color según la escala SNR Delta Plus (1)

► ¡Para una fácil selección de la protección más adecuada!

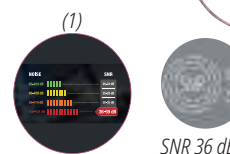

Rojo	Caja distribuidora de 200 pares de tapones auditivos, con cordón de plástico, de espuma de poliuretano de uso único. Saquito de plástico individual de 2 tapones.	CE	EN352-2 SNR 36 dB H 34 M 34 L 31 Ø 7-12 mm	x 5
		ANSI	ANSI S3.19 NRR 33 dB	

CONIC500

Color según la escala SNR Delta Plus (1)

► ¡Para una fácil selección de la protección más adecuada!

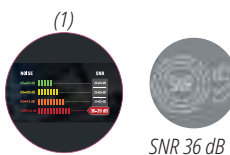

Rojo	Caja de 500 pares de tapones auditivos de espuma de poliuretano de uso único. Recambio para distribuidor CONICDISPLAY.	CE	EN352-2 SNR 36 dB H 34 M 34 L 31 Ø 7-12 mm	x 5
		ANSI	ANSI S3.19 NRR 33 dB	

DEAR BOX

	Caja de presentación de la gama de tapones auditivos de DELTA PLUS.			x 40
--	---	--	--	------

CONIC DISPLAY

Color según la escala SNR Delta Plus (1)

► ¡Para una fácil selección de la protección más adecuada!

Repuesto CONIC500

Sistema de fijación incluido

► Se puede fijar al muro o apoyar en el suelo

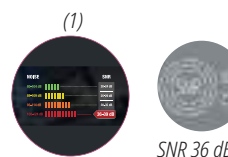

Gris	Distribuidor con recambio 500 pares de tapones auditivos de espuma Ref. CONIC500.	CE	EN352-2 SNR 36 dB H 34 M 34 L 31 Ø 7-12 mm	x 4
		ANSI	ANSI S3.19 NRR 33 dB	



<http://respiratory.deltaplus.eu>



Etapa 1: ¿O₂ o no O₂?

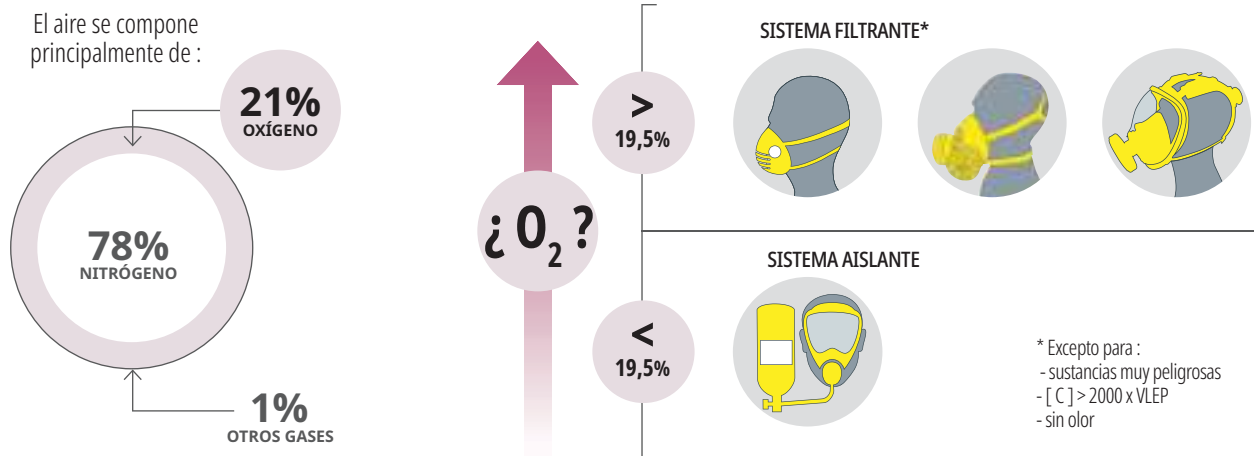

Etapa 2: Identificar el tipo de riesgo

<p>Partículas Aerosoles</p> <p>P</p>	<p>Niebla</p>	<p>Humo</p>	<p>Polvo</p>	<p>VLEP VALOR LÍMITE DE EXPOSICIÓN PROFESIONAL</p> <table border="1"> <tr> <td> <p>VME</p> <p>VALOR MEDIO DE EXPOSICIÓN</p> <p>Límite medio de exposición durante un periodo de 8 horas</p> </td> <td> <p>VLECP</p> <p>VALOR LÍMITE DE EXPOSICIÓN A CORTO PLAZO</p> <p>No debe exceder los 15 minutos</p> <p>No debería producirse más de 4 veces por día con al menos 60 minutos entre las exposiciones</p> </td> </tr> </table>	<p>VME</p> <p>VALOR MEDIO DE EXPOSICIÓN</p> <p>Límite medio de exposición durante un periodo de 8 horas</p>	<p>VLECP</p> <p>VALOR LÍMITE DE EXPOSICIÓN A CORTO PLAZO</p> <p>No debe exceder los 15 minutos</p> <p>No debería producirse más de 4 veces por día con al menos 60 minutos entre las exposiciones</p>
<p>VME</p> <p>VALOR MEDIO DE EXPOSICIÓN</p> <p>Límite medio de exposición durante un periodo de 8 horas</p>	<p>VLECP</p> <p>VALOR LÍMITE DE EXPOSICIÓN A CORTO PLAZO</p> <p>No debe exceder los 15 minutos</p> <p>No debería producirse más de 4 veces por día con al menos 60 minutos entre las exposiciones</p>					
<p>Gases vapores</p> <p>A B E K Hg</p>	<p>Vapores Gases</p>					





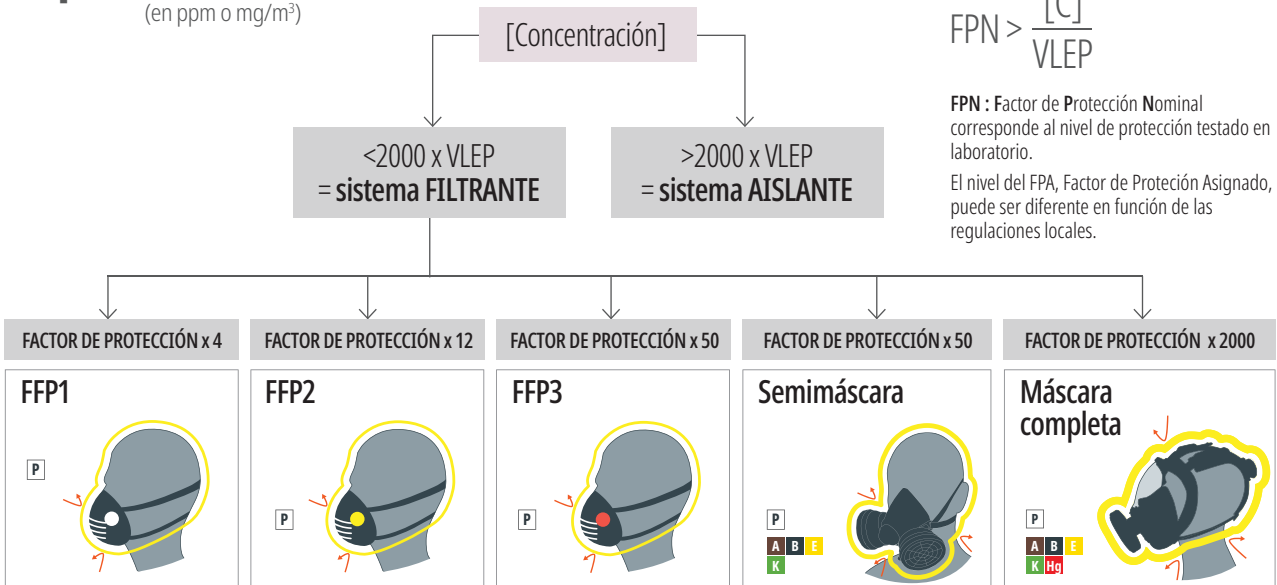























Etapa 3: Concentración

(en ppm o mg/m³)





Protección respiratoria reutilizable

				Gases Vapores A B E K Hg	EN14387	Partículas Aerosoles P	EN143/A1
EN136	 <p>M9200 - ROTOR GALAXY</p> <ul style="list-style-type: none"> ▶ Rotor® sistema (patentado) ▶ Talla ajustable ▶ Campo de visión extraamplio (210°C) 	 <p>M9300 - STRAP GALAXY</p> <ul style="list-style-type: none"> ▶ Talla ajustable ▶ Campo de visión extraamplio (210°C) ▶ Utilizable con casco de obra 	<p>A demanda:</p> <p>M9000E AX M9000E AXP3 M9000E ABE2 M9000E ABE2P3 M9000E ABEKHgP3 M9000E K2 M9000E K2P3 M9000E A2B2 M9000E A2B2P3 M9000E B2P3 M9000E E2 M9000E E2P3</p>	     x4			
EN140	 <p>M6400 - JUPITER</p> <ul style="list-style-type: none"> ▶ Semimáscara confort PP/TPE ▶ Correas elásticas ▶ 2 filtros 	 <p>M6200 - JUPITER</p> <ul style="list-style-type: none"> ▶ Semimáscara confort, triple material ▶ Correas elásticas ▶ 2 filtros 		    	     		
	 <p>M9300 - JUPITER</p> <ul style="list-style-type: none"> ▶ Semimáscara confort PP/TPE ▶ Correas elásticas ▶ 1 filtro ▶ Disponible fuera de Europa 	 <p>M6100 - JUPITER</p> <ul style="list-style-type: none"> ▶ Semimáscara confort, triple material ▶ Correas elásticas ▶ 1 filtro 		    			

AVISO : Cambiar el filtro después de cada uso y lo más rápidamente, si la atmósfera está contaminada, húmeda y el flujo de aire (o el ritmo respiratorio) es alto.

Consultar nuestra herramienta de ayuda a la elección para guiarle en el proceso, desde la página de Inicio

www.deltaplus.eu > Menú PRODUCTOS > Opción AYUDA A LA ELECCIÓN TÉCNICA > Máscaras respiratorias



O directamente en la dirección:

<http://respiratory.deltaplus.eu>



M9200 - ROTOR GALAXY

Campo de visión entra grande (210°) (1)

► Máxima comodidad visual garantizada

Talla regulable P/M/G (2)

► Se adapta a todo tipo de rostro

Sistema Rotor® (patentado)

Modelo registrado, marca Rotor® registrada, sistema de fijación patentado (3)

► Ajuste sencillo y rápido, con o sin guantes

Clase 3: Resistencia al calor radiante y a la llama

► Uso en condiciones extremas

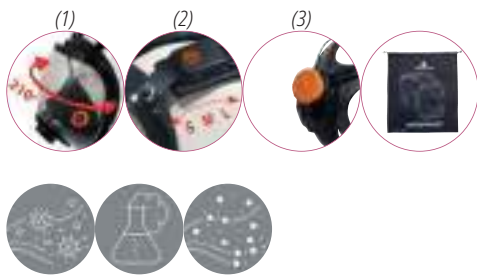

M9300 - STRAP GALAXY

Campo de visión entra grande (210°) (1)

► Máxima comodidad visual garantizada

Fijación con cinchas de silicona (2)

► Ajuste preciso

Compatible con otros EPI

► Utilizable con casco de obra

Clase 3: Resistencia al calor radiante y a la llama

► Uso en condiciones extremas

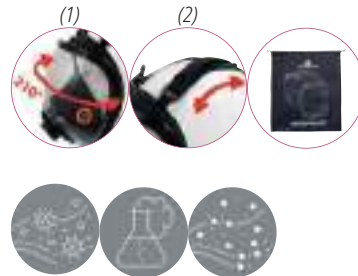

M9200 - ROTOR GALAXY	Negro-Naranja	Máscara completa respiratoria de silicona. Sistema de ajuste innovador ROTOR® (patentado), para colocar y quitar la máscara con una mano, sin quitarse los guantes. Ocular policarbonato con campo de visión extra ancho (210°). Semimáscara interior de silicona para limitar el vaho y más confort (3 válvulas de inspiración, una válvula de exhalación, dispositivo fónico). Talla Ajustable S, M, L. Compatible con filtros de tipo EN148-1, como la serie M9000, vendidos por separado. Bolsa de transporte incluido.	Ajustable	CE	EN136 CLASE 3 EN148-1	x 6	
M9300 - STRAP GALAXY		Máscara completa respiratoria de silicona Ajustable con bandas. Ocular de policarbonato con campo de visión extra ancho (210°). Semimáscara interior de silicona para limitar el vaho y más confort (3 válvulas de inspiración, una válvula de exhalación, dispositivo fónico). Talla Ajustable. Bandolera de transporte de máscara en reposo. Compatible con filtros de tipo EN148-1, como la serie M9000, vendidos por separado. Bolsa de transporte incluido.					

M6200 JUPITER

Anclaje bayoneta M6000 (1)

► Compatible con la línea de cartuchos M6000 (gas y partículas)



M6100 JUPITER

Anclaje bayoneta M6000 (1)

► Compatible con la línea de cartuchos M6000 (gas y partículas)

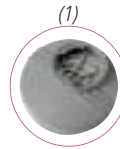
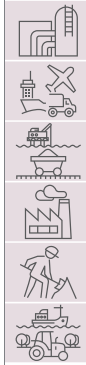

M6400 JUPITER

Sobreinyección termoplástica (TPE):

Juntas acopladas (1)

► Mayor resistencia

► Seguridad reforzada

Anclaje bayoneta M6000 (2)

► Compatible con la línea de cartuchos M6000 (gas y partículas)



M6200 JUPITER		Semimáscara confort, triple material : máscara de termoplástico elastómero (TPE) - soporte para anclaje de filtros en polietileno alta densidad (HDPE) - cárter de protección de la válvula en polipropileno (PP). Correas elásticas. Para uso con 2 filtros de la serie M6000, vendidos por separado. Embalaje en caja de cartón.	Ajustable			
M6100 JUPITER	Negro-Gris	Semimáscara confort, triple material : máscara de termoplástico elastómero (TPE) - soporte para anclaje de filtros en polietileno alta densidad (HDPE) - cárter de protección de la válvula en polipropileno (PP). Correas elásticas. Para uso con 1 filtro : M6000 P3, M6000 PREP3 o M6000 A1, vendidos por separado. Embalaje en caja de cartón.	Ajustable	CE	EN140	x 15
M6400 JUPITER		Semimáscara confort, 2 filtros : Cuerpo de la máscara en polipropileno (PP) - sobreinyección en termoplástico (TPE). Correas elásticas. Para uso con 2 filtros de la serie M6000, vendidos por separado. Embalaje en blíster.	M/L			



M6400 JUPITER MARS KIT A2 P2		M6400 JUPITER SPRAY KIT A2 P3		M6400 JUPITER CHEM KIT ABEK P3		
M6400 JUPITER MARS KIT A2 P2	Negro-Gris	Semimáscara confort, 2 filtros : Cuerpo de la máscara en polipropileno (PP) - Sobreinyección en termoplástico (TPE). Equipada con 2 filtros A2 y 2 prefiltros P2. Correas elásticas. Embalaje en blíster.	M/L	CE	EN140 EN14387 A2 EN143 P2R	x 10
M6400 JUPITER SPRAY KIT A2 P3	Negro-Gris	Semimáscara confort, 2 filtros : Cuerpo de la máscara en polipropileno (PP) - Sobreinyección en termoplástico (TPE). Equipada con 2 filtros A2 y 2 prefiltros P3. Correas elásticas. Embalaje en blíster.	M/L	CE	EN140 EN14387 A2 EN143 P3R	x 10
M6400 JUPITER CHEM KIT ABEK P3	Negro-Gris	Semimáscara confort, 2 filtros : Cuerpo de la máscara en polipropileno (PP) - Sobreinyección en termoplástico (TPE). Equipada con 2 filtros ABEK1 y 2 prefiltros P3. Correas elásticas. Embalaje en blíster.	M/L	CE	EN140 EN14387 A1B1E1K EN143 P3R	x 10

M6000 A1		M6000E A2	
Gris	Kit de 2 discos filtrantes A1 para semimáscaras serie M6000 JUPITER.	CE	EN14387 A1 x 30
Gris	Kit de 2 discos filtrantes A2 para semimáscaras M6200 JUPITER y M6400 JUPITER.	CE	EN14387 A2 x 30

M6000E ABEK1		M6000E PREP2	
Gris	Kit de 2 discos filtrantes A1B1E1K1 para semimáscaras M6200 JUPITER y M6400 JUPITER.	CE	EN14387 A1B1E1K1 x 30
Gris	Kit de 6 prefiltros P2 y 2 adaptadores para semimáscaras serie M6000 JUPITER. Se utiliza con los filtros M6000E.	CE	EN143 P2R x 30

M6000E PREP3		M6000 P2 CLIP	
Gris	Kit de 2 prefiltros P3 y 2 adaptadores para semimáscaras serie M6000 JUPITER. Se utiliza con los filtros M6000E.	CE	EN143 P3R x 30
Gris	Kit de 2 discos filtrantes P2 para semimáscaras serie M6000 JUPITER + 20 filtros de repuesto.	CE	EN143 P2NR x 30

M6000 P3		M6000 P2	
Gris	Kit de 2 discos filtrantes P3 para semimáscara serie M6000 JUPITER.	CE	EN143 P3R x 30
Gris	Kit de 2 discos filtrantes P2 para semimáscaras serie M6000 JUPITER.	CE	EN143 P2R x 30

M9000E A2					M9000E A2P3						
Negro	Caja de 4 cartuchos filtrantes A2 para las máscaras completas M9200 ROTOR GALAXY y M9300 STRAP GALAXY.	CE	EN148-1	EN14387 A2	x 10	Negro	Caja de 4 cartuchos filtrantes A2P3 para las máscaras completas M9200 ROTOR GALAXY y M9300 STRAP GALAXY.	CE	EN148-1	EN14387 A2P3R	x 10
M9000E A2B2E2K2					M9000E A2B2E2K2P3						
Negro	Caja de 4 cartuchos filtrantes A2B2E2K2 para las máscaras completas M9200 ROTOR GALAXY y M9300 STRAP GALAXY.	CE	EN148-1	EN14387 A2B2E2K2	x 10	Negro	Caja de 4 cartuchos filtrantes A2B2E2K2P3 para las máscaras completas M9200 ROTOR GALAXY y M9300 STRAP GALAXY.	CE	EN148-1	EN14387 A2B2E2K2P3R	x 10
M9000 P3					M9000E A2B2						
Negro	Caja de 4 cartuchos filtrantes P3R para las máscaras completas M9200 ROTOR GALAXY y M9300 STRAP GALAXY.	CE	EN148-1	EN143 P3R	x 10	Negro	Caja de 4 cartuchos filtrantes A2B2 para las máscaras completas M9200 ROTOR GALAXY y M9300 STRAP GALAXY.	CE	EN148-1	EN14387 A2B2	x 10
M9000E A2B2P3					M9000E A2B2E2P3						
Negro	Caja de 4 cartuchos filtrantes A2B2P3 para las máscaras completas M9200 ROTOR GALAXY y M9300 STRAP GALAXY.	CE	EN148-1	EN14387 A2B2P3	x 10	Negro	Caja de 4 cartuchos filtrantes A2B2E2P3 para las máscaras completas M9200 ROTOR GALAXY y M9300 STRAP GALAXY.	CE	EN148-1	EN14387 A2B2E2P3R	x 10
M9000E A2B2E2K2HGP3					M9000E AX						
Negro	Caja de 4 cartuchos filtrantes A2B2E2K2HgP3 para las máscaras completas M9200 ROTOR GALAXY y M9300 STRAP GALAXY.	CE	EN148-1	EN14387 A2B2E2K2HgP3R	x 10	Negro	Caja de 4 cartuchos filtrantes AX para las máscaras completas M9200 ROTOR GALAXY y STRAP M9300 GALAXY.	CE	EN148-1	EN14387 AX	x 10
M9000E AXP3					M9000E B2P3						
Negro	Caja de 4 cartuchos filtrantes AXP3 para las máscaras completas M9200 ROTOR GALAXY y M9300 STRAP GALAXY.	CE	EN148-1	EN14387 AXP3R	x 10	Negro	Caja de 4 cartuchos filtrantes B2P3 para las máscaras completas M9200 ROTOR GALAXY y M9300 STRAP GALAXY.	CE	EN148-1	EN14387 B2P3	x 10
M9000E E2					M9000E E2P3						
Negro	Caja de 4 cartuchos filtrantes E2 para las máscaras completas M9200 ROTOR GALAXY y M9300 STRAP GALAXY.	CE	EN148-1	EN14387 E2	x 10	Negro	Caja de 4 cartuchos filtrantes E2 para las máscaras completas M9200 ROTOR GALAXY y M9300 STRAP GALAXY.	CE	EN148-1	EN14387 E2P3	x 10
M9000E K2					M9000E K2P3						
Negro	Caja de 4 cartuchos filtrantes K2 para las máscaras completas M9200 ROTOR GALAXY y M9300 STRAP GALAXY.	CE	EN148-1	EN14387 K2	x 10	Negro	Caja de 4 cartuchos filtrantes K2P3 para las máscaras completas M9200 ROTOR GALAXY y M9300 STRAP GALAXY.	CE	EN148-1	EN14387 K2P3R	x 10
					M9000E A2B2E2						
Negro	Caja de 4 cartuchos filtrantes A2B2E2 para las máscaras completas M9200 ROTOR GALAXY y M9300 STRAP GALAXY.	CE	EN148-1	EN14387 A2B2E2	x 10	Negro	Caja de 4 cartuchos filtrantes A2B2E2 para las máscaras completas M9200 ROTOR GALAXY y M9300 STRAP GALAXY.	CE	EN148-1	EN14387 A2B2E2	x 10

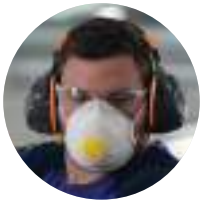

Protección respiratoria de uso corto



FFP1 C€ EN149 **8H**

Factor de protección nominal* x4

- Polvo de cemento, harina, carbonato de calcio, grafito, algodón,...**

FFP2 C€ EN149 **8H**

Factor de protección nominal* x12

- Madera blanda no tratada, molienda, corte, soldadura, fresado, carbón, fibra de vidrio, fibra mineral, grafito, pesticida en polvo...**

FFP3 C€ EN149 **8H**

Factor de protección nominal* x50

- Amianto (sin manipulación), pesticida en polvo, polvo de productos biológicos, farmacéuticos, madera tratada, madera dura (exóticas), cromo, piedra caliza, plom...**



SPIDER MASK M1200SM / M1200SM15 **SPIDER MASK** M1200SMW **CONFORT PLUS** M1200VPLUS / M2FP2VPLW

X5 X30 X5 X30 X5 X2
Antiolores Retardante de la llama

SPIDER MASK M1300SM / M1300SM15 **CONFORT PLUS** M1300V / M2FP3V

X5 X30 X5 X5 X2

POCKET M1100VB **AER** M1104

X10 X20

POCKET M1200VB **PAPIA** M1200VP / M1200VPW **AER** M1204V / M1204

X10 X10 X10 X20
Antiolores

POCKET M1300VB **PAPIA** M1300VP **AER** M1304V / M1304WW

X10 X10 X10 X20
Antiolores

CONFORT M1100V

X10

CONFORT M1200V / M2FP2V **CONFORT** M1200VV / M2FP2VW

X10 X2 X10 X2
Antiolores

CONFORT M1300V2

X10

CONFORT M1100 / M3FP1

X20 X3

CONFORT M1200

X20



SMOG M1102BC / M1102VB

X30 X15

SMOG M1202BC / M1202VB

X30 X15

SMOG M1302BC / M1302VB

X30 X15

D Test opcional de la norma EN149:2001 de taponamiento al polvo de Dolomie.

*El Factor de Protección Asignado, puede ser diferente según regulaciones a nivel local.

** Esta lista no es contractual, sólo indicativa, y no puede en ningún caso comprometer la responsabilidad de DELTA PLUS.



Elija la mascarilla correcta

Una gama completa e innovadora, con formas y conceptos de mascarilla diferenciales, para ayudarle a encontrar SU solución respiratoria.

3 ejes para una protección respiratoria óptima:

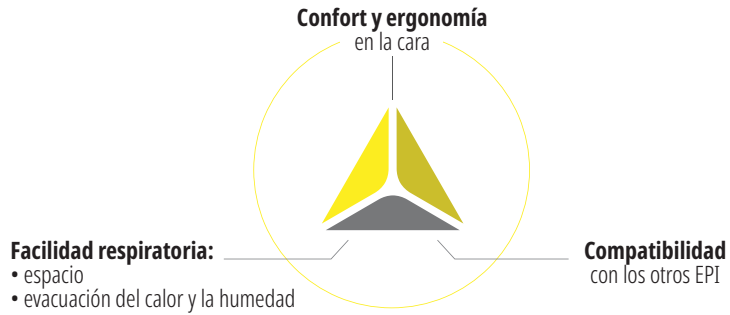

Ergonomía y confort

Gama AER



Diseño estudiado para un excelente campo de visión. Compatibilidad con las gafas de protección. Clip nasal para un ajuste óptimo.



Sin grapas



4 pliegues:

- Diseño ergonómico adaptable a todo tipo de morfologías



Válvula de exhalación de altas prestaciones

- Minimiza la humedad en el interior de la mascarilla
- Facilita la respiración



Bolsita individual

- Transportable e higiénica

Gama CONFORT PLUS



Diseño moldeado para un confort respiratorio optimizado. Ajuste preciso mediante presillas para su adaptación a cualquier morfología. Borde de espuma suave para un confort excelente en la cara.

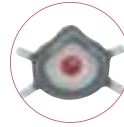

Unión facial integral muy suave

- Mayor comodidad y óptima impermeabilidad



Juego de presillas anchas regulables

- Fijación y ajustes precisos



Válvula de exhalación de altas prestaciones

- Minimiza la humedad en el interior de la mascarilla
- Facilita la respiración

Clásica y confortable, la solución optimizada de protección respiratoria

Gama CONFORT



Válvula de exhalación de altas prestaciones

- Minimiza la humedad en el interior de la mascarilla
- Facilita la respiración



Clip nasal y espuma confort

- Ajuste óptimo

Económica y ecológica por su concepto de medios filtrantes reemplazables



Gama SPIDERMASK

Mayor comodidad y óptima estanqueidad

Fijación y ajustes precisos

Válvula de exhalación de altas prestaciones

- Minimiza la humedad en el interior de la mascarilla
- Facilita la respiración

SPIDER MASK **SPIDER REFILL**

Menos desechos: reutilización de la válvula, los elásticos y la carcasa de TPE

Más económica: Sustitución del medio filtrante sin desechar los otros componentes de la mascarilla.

Mayor confort que una mascarilla desechable clásica: Ajuste del elástico con un clip posterior.

La protección en movilidad : plegable, compacta, fácil de transportar, fácil de almacenar.
Elija la forma más conveniente a su morfología

Gama POCKET **Gama SMOG** **Gama PAPIA**

Bolsita individual

- Transportable e higiénica

Válvula de exhalación de altas prestaciones

- Minimiza la humedad en el interior de la mascarilla
- Facilita la respiración

Ajuste su mascarilla adecuadamente

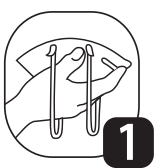

1. Mantenga la mascarilla preformada en el hueco de la mano con el clip nasal hacia arriba y las tiras colgando.



2. Coloque la mascarilla debajo de la barbilla, cubra la boca y la nariz.



3. Pase la banda elástica superior por detrás de la cabeza, tomar la banda elástica inferior y pasarla por detrás del cuello (para la gama CONFORT PLUS ajustar las presillas regulables).



4. Presione con ambas manos el clip nasal para que éste se ajuste a la nariz y asegure así una perfecta estanqueidad.

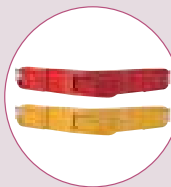

5. Compruebe la estanqueidad expirando fuerte y asegurándose de que no hay ninguna fuga alrededor de la mascarilla. Si fuese necesario, reajuste la mascarilla y vuelva a efectuar la comprobación.

**Cierre con gancho atrás y elástico textil**

- Se pone y se saca fácilmente

SPIDERMASK P3 X5
 SPIDERMASK P3 1+5
 SPIDERMASK P2 X5
 SPIDERMASK P2 1+5
 SPIDERMASK P2W X5

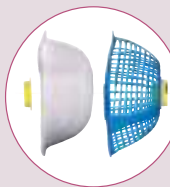
**Válvula de exhalación de altas prestaciones**

- Mejor eliminación de la humedad y el calor para mayor confort en el uso prolongado

SPIDERMASK P3 X5
 SPIDERMASK P3 1+5
 SPIDERMASK P2 X5
 SPIDERMASK P2 1+5
 SPIDERMASK P2W X5

**Sistema de rosca para cambiar la pieza facial filtrante**

- Solución económica y ecológica donde solo se reemplaza el medio filtrante

SPIDERMASK P3 X5
 SPIDERMASK P3 1+5
 SPIDERMASK P2 X5
 SPIDERMASK P2 1+5
 SPIDERMASK P2W X5

SPIDERMASK P3 X5 - SPIDERMASK P3 1+5

Semimáscara TPE muy flexible y confortable

- Incluso después de aplastada la máscara vuelve a su forma inicial y se ajusta perfectamente al rostro

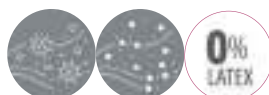
**SPIDER REFILL FFP3****SPIDERMASK P2 X5 - SPIDERMASK P2 1+5**

Semimáscara TPE muy flexible y confortable

- Incluso después de aplastada la máscara vuelve a su forma inicial y se ajusta perfectamente al rostro

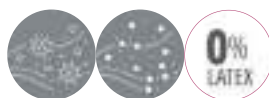
**SPIDER REFILL FFP2****SPIDERMASK P2W X5**

Carbón activado (1)

- Protección contra los olores dañinos

Semimáscara TPE muy flexible y confortable

- Incluso después de aplastada la máscara vuelve a su forma inicial y se ajusta perfectamente al rostro

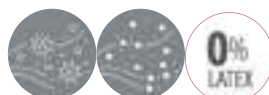
**SPIDER REFILL FFP2W**



SPIDERMASK P3 1+5		Pack de 1 pack de carcasa de mascarilla moldeada tipo «mesh», reutilizable, en TPE + 5 piezas filtrantes FFP3 de recambio. Fibra sintética no tejida, de uso corto, reemplazable. Válvula de exhalación de altas prestaciones, que sirve de para cambiar la capa filtrante (SPIDERREFILL FFP3). Juego de bandas regulables. Fijación de clip trasero.	CE	EN149		x 48
SPIDERMASK P3 X5	Azul	Caja de 5 mascarillas respiratorias FFP3 con 5 mallas convexas TPE reutilizables. Fibra sintética no tejida, de uso corto, reemplazable. Válvula de exhalación de altas prestaciones, que sirve de para cambiar la capa filtrante (SPIDERREFILL FFP3). Juego de bandas regulables. Fijación de clip trasero.			MOSH NIOSH N95	x 10
SPIDER REFILL FFP3	Blanco	Caja de 30 piezas filtrantes en fibra sintética no tejida, protección FFP3, vapores orgánicos. Piezas de recambio para SPIDER MASK.				
SPIDERMASK P2 1+5		Pack de 1 pack de carcasa de mascarilla moldeada tipo «mesh», reutilizable, en TPE + 5 piezas filtrantes FFP2 de recambio. Fibra sintética no tejida, de uso corto, reemplazable. Válvula de exhalación de altas prestaciones, que sirve de para cambiar la capa filtrante (SPIDERREFILL FFP2). Juego de bandas regulables. Fijación de clip trasero.	CE	EN149		x 48
SPIDERMASK P2 X5	Azul	Caja de 5 mascarillas respiratorias FFP2 con 5 mallas convexas TPE reutilizables. Fibra sintética no tejida, de uso corto, reemplazable. Válvula de exhalación de altas prestaciones, que sirve de para cambiar la capa filtrante (SPIDERREFILL FFP2). Juego de bandas regulables. Fijación de clip trasero.			MOSH NIOSH N95	
SPIDER REFILL FFP2	Blanco	Caja de 30 piezas filtrantes en fibra sintética no tejida, protección FFP2. Piezas de recambio para SPIDER MASK.				
SPIDERMASK P2W X5	Gris	Caja de 5 mascarillas respiratorias FFP2W con 5 mallas convexas TPE reutilizables. Mascarilla filtrante para vapores orgánicos (para concentraciones > VME) de fibra sintética no tejida impregnada de carbón activo. Protección contra los olores dañinos (por ej. humos de soldadura). De uso corto, reemplazable. Válvula de exhalación de altas prestaciones que sirve de para cambiar la capa filtrante (SPIDERREFILL FFP2W). Juego de bandas regulables. Fijación de clip trasero.	CE	EN149	MOSH NIOSH N95	x 10
SPIDER REFILL FFP2W		Caja de 30 piezas filtrantes FFP2W vapores orgánicos (para concentración < VME) de fibra sintética no tejida impregnada de carbón activo. Protección contra los olores dañinos (por ej. humos de soldadura). Piezas de recambio para SPIDER MASK.				



M1304V
M1304VW
M1204V
M1204
M1104



Válvula de exhalación de altas prestaciones

• *Minimiza la humedad en el interior de la máscara*

M1304V - M1304VW
M1204V - M1204 - M1104



M1304V
M1304VW
M1204V
M1204
M1104

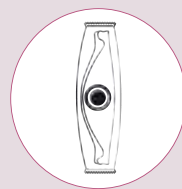

M1304V
M1304VW
M1204V
M1204
M1104



Sin grapas

M1304V
M1304VW
M1204V
M1204
M1104

M1304V

Elástico textil tubular

• *Muy cómoda de llevar*



M1304VW

Elástico textil tubular

• *Muy cómoda de llevar*

Carbón activado (1)

• *Protección contra los olores dañinos.*

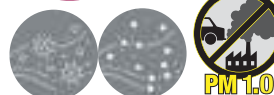

M1204V

Elástico textil tubular

• *Muy cómoda de llevar*



M1204

Elástico textil tubular

• *Muy cómoda de llevar*

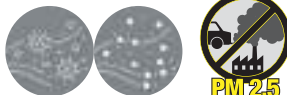

M1104











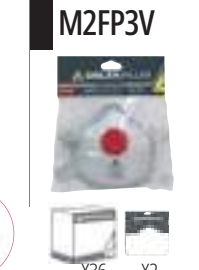

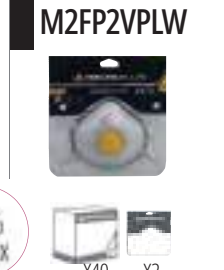
Elástico textil tubular

• *Muy cómoda de llevar*



M1304V	Blanco	Caja de 10 mascarillas filtrantes FFP3 de fibra sintética no tejida. Mascarilla con 4 partes plegables adaptable a todo tipo de caras. Lámina nasal de ajuste. Refuerzo borde espuma bajo lámina nasal. Válvula de exhalación de altas prestaciones. Embalaje individual higiénico. Test opcional DOLOMITE para un confort respiratorio prolongado.	CE	EN149	x 10
M1304VW	Gris	Caja de 10 mascarillas filtrantes FFP3 vapores orgánicos (para concentración < VME) de fibra sintética no tejida impregnada de carbón activo. Protección contra los olores dañinos (por ej. humos de soldadura). Mascarilla con 4 partes plegables adaptable a todo tipo de caras. Lámina nasal de ajuste. Refuerzo borde espuma bajo lámina nasal. Válvula de exhalación de altas prestaciones. Embalaje individual higiénico. Test opcional DOLOMITE para un confort respiratorio prolongado.			
M1204V		Caja de 10 mascarillas filtrantes FFP2 de fibra sintética no tejida. Mascarilla con 4 partes plegables adaptable a todo tipo de caras. Lámina nasal de ajuste. Refuerzo borde espuma bajo lámina nasal. Válvula de exhalación de altas prestaciones. Embalaje individual higiénico. Test opcional DOLOMITE para un confort respiratorio prolongado.			
M1204	Blanco	Caja de 20 mascarillas filtrantes FFP2 de fibra sintética no tejida. Mascarilla con 4 partes plegables adaptable a todo tipo de caras. Lámina nasal de ajuste. Refuerzo borde espuma bajo lámina nasal. Embalaje individual higiénico. Test opcional DOLOMITE para un confort respiratorio prolongado.			
M1104		Caja de 20 mascarillas filtrantes FFP1 de fibra sintética no tejida. Mascarilla con 4 partes plegables adaptable a todo tipo de caras. Lámina nasal de ajuste. Refuerzo borde espuma bajo lámina nasal. Embalaje individual higiénico. Test opcional DOLOMITE para un confort respiratorio prolongado.			
			NIOSH	NIOSH N95	

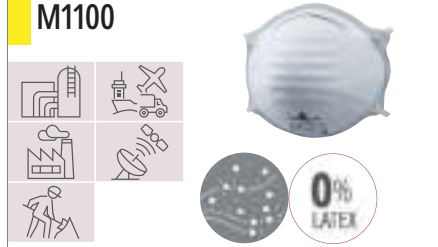

<p>M1300V</p> 	<p>M2FP3V</p> 	<p>M1200VPLUS</p> 	<p>M2FP2VPLW</p> 
<p>Blanco</p> <p>Caja de 5 mascarillas filtrantes FFP3 de fibra sintética no tejida. Juego de bandas anchas Ajustables. Forma convexa. Lámina nasal de ajuste. Junta facial integral muy suave. Válvula de exhalación de altas prestaciones. Test opcional DOLOMITE para un confort respiratorio prolongado.</p> <p>CE EN149</p> <p>MOSH NIOSH N99</p> <p>x 10</p>		<p>Blanco</p> <p>Caja de 5 mascarillas filtrantes FFP2 de fibra sintética no tejida. Juego de bandas anchas Ajustables. Forma convexa. Lámina nasal de ajuste. Junta facial integral muy suave. Válvula de exhalación de altas prestaciones.</p> <p>CE EN149</p> <p>x 10</p>	
<p>M1300V2</p> 		<p>M1200VW</p> 	<p>M2FP2VW</p> 
<p>Blanco</p> <p>Caja de 10 mascarillas filtrantes FFP3 de fibra sintética no tejida. Forma convexa. Lámina nasal de ajuste. Refuerzo borde EVA extra confort bajo lámina nasal. Válvula de exhalación de altas prestaciones. Test opcional DOLOMITE para un confort respiratorio prolongado.</p> <p>CE EN149</p> <p>x 10</p>		<p>Gris</p> <p>Caja de 10 mascarillas filtrantes FFP2 vapores orgánicos (para concentración <VME) de fibra sintética no tejida impregnada de carbón activo. Protección contra los olores dañinos (por ej. humos de soldadura). Forma convexa. Lámina nasal de ajuste. Refuerzo borde espuma bajo lámina nasal. Válvula de exhalación de altas prestaciones. Test opcional DOLOMITE para un confort respiratorio prolongado.</p> <p>CE EN149</p> <p>MOSH NIOSH N95</p> <p>x 10</p>	
<p>M1200V</p> 	<p>M2FP2V</p> 	<p>M1200</p> 	
<p>Blanco</p> <p>Caja de 10 mascarillas filtrantes FFP2 de fibra sintética no tejida. Forma convexa. Lámina nasal de ajuste. Refuerzo borde espuma bajo lámina nasal. Válvula de exhalación de altas prestaciones. Test opcional DOLOMITE para un confort respiratorio prolongado.</p> <p>CE EN149</p> <p>MOSH NIOSH N95</p> <p>x 10</p>		<p>Blanco</p> <p>Caja de 20 mascarillas filtrantes FFP2 de fibra sintética no tejida. Forma convexa. Lámina nasal de ajuste. Refuerzo borde espuma bajo lámina nasal. Test opcional DOLOMITE para un confort respiratorio prolongado.</p> <p>CE EN149</p> <p>MOSH NIOSH N95</p> <p>x 10</p>	
<p>M1100V</p> 		<p>M1100</p> 	<p>M3FP1</p> 
<p>Blanco</p> <p>Caja de 10 mascarillas filtrantes FFP1 de fibra sintética no tejida. Forma convexa. Lámina nasal de ajuste. Refuerzo borde espuma bajo lámina nasal. Válvula de exhalación de altas prestaciones. Test opcional DOLOMITE para un confort respiratorio prolongado.</p> <p>CE EN149</p> <p>x 10</p>		<p>Blanco</p> <p>Caja de 20 mascarillas filtrantes FFP1 de fibra sintética no tejida. Forma convexa. Lámina nasal de ajuste. Refuerzo borde espuma bajo lámina nasal. Test opcional DOLOMITE para un confort respiratorio prolongado.</p> <p>CE EN149</p> <p>x 10</p>	

M1300VB

Blanco

Caja de 10 mascarillas filtrantes FFP3 de fibra sintética no tejida. Lámina nasal de ajuste. Válvula de exhalación de altas prestaciones. Embalaje individual higiénico.

CE

EN149

x 10

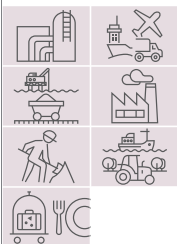
M1200VB

PM2.5



Blanco

Caja de 10 mascarillas filtrantes FFP2 de fibra sintética no tejida. Lámina nasal de ajuste. Válvula de exhalación de altas prestaciones. Embalaje individual higiénico. Test opcional DOLOMITE para un confort respiratorio prolongado.

CE

EN149

x 10

NIOSH

NIOSH N95

M1100VB

Blanco

Caja de 10 mascarillas filtrantes FFP1 de fibra sintética no tejida. Lámina nasal de ajuste. Válvula de exhalación de altas prestaciones. Embalaje individual higiénico. Test opcional DOLOMITE para un confort respiratorio prolongado.

CE

EN149

x 10

HM11001U

Azul-Blanco

Caja dispensadora de 50 mascarillas médicas desechables de Tipo II. Dispositivo médico de Clase 1. 3 pliegues. Pinza nasal de ajuste. Elástico de sujeción alrededor de las orejas. Polipropileno no tejido.

M/L

CE

EN14683
II ≥ 98 %ISO 22609
80mmHg

x 40

EN ISO
13485**M1300VP**

Blanco

Caja expendedora de 10 de mascarillas filtrantes FFP3 de fibra sintética no tejida. Lámina nasal de ajuste. Junta facial integral espuma. Válvula de exhalación de altas prestaciones. Embalaje individual higiénico. Test opcional DOLOMITE para un confort respiratorio prolongado.

CE

EN149

x 10

M1200VP

Blanco

Caja de 10 mascarillas filtrantes FFP2 de fibra sintética no tejida. Lámina nasal de ajuste. Refuerzo borde espuma bajo lámina nasal. Válvula de exhalación de altas prestaciones. Embalaje individual higiénico. Test opcional DOLOMITE para un confort respiratorio prolongado.

CE

EN149

x 10

NIOSH

NIOSH N95

M1200VPW**Carbón activado (1)**

► Protección contra los olores dañinos.



Gris

Caja de 10 mascarillas filtrantes FFP2 vapores orgánicos (para concentración < VME) de fibra sintética no tejida impregnada de carbón activo. Protección contra los olores dañinos (por ej. humos de soldadura). Lámina nasal de ajuste. Refuerzo borde espuma bajo lámina nasal. Válvula de exhalación de altas prestaciones. Embalaje individual higiénico. Test opcional DOLOMITE para un confort respiratorio prolongado.

CE

EN149

x 10

NIOSH

NIOSH N95

M1302VBC

- Máscara en bolsa individual
 ▶ Higiénica y fácil de transportar
Espuma cómoda
 ▶ Aporta comodidad y estanquidad

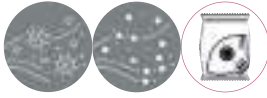

M1302BC

- Máscara en bolsa individual
 ▶ Higiénica y fácil de transportar
Espuma cómoda
 ▶ Aporta comodidad y estanquidad

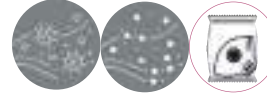

M1202VBC

- Máscara en bolsa individual
 ▶ Higiénica y fácil de transportar
Espuma cómoda
 ▶ Aporta comodidad y estanquidad



M1202BC

- Máscara en bolsa individual
 ▶ Higiénica y fácil de transportar
Espuma cómoda
 ▶ Aporta comodidad y estanquidad

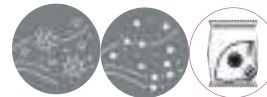

M1102VBC

- Máscara en bolsa individual
 ▶ Higiénica y fácil de transportar
Espuma cómoda
 ▶ Aporta comodidad y estanquidad

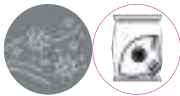

M1102BC

- Máscara en bolsa individual
 ▶ Higiénica y fácil de transportar
Espuma cómoda
 ▶ Aporta comodidad y estanquidad

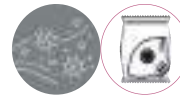

M1302VBC	Blanco	Caja de 15 mascarillas filtrantes FFP3 de fibra sintética no tejida. Lámina nasal de ajuste. Válvula de exhalación de altas prestaciones. Embalaje individual higiénico.	CE	EN149	x 10
M1302BC		Caja de 30 mascarillas filtrantes FFP3 de fibra sintética no tejida. Lámina nasal de ajuste. Embalaje individual higiénico.			
M1202VBC		Caja de 15 mascarillas filtrantes FFP2 de fibra sintética no tejida. Lámina nasal de ajuste. Válvula de exhalación de altas prestaciones. Embalaje individual higiénico.			
M1202BC		Caja de 30 mascarillas filtrantes FFP2 de fibra sintética no tejida. Lámina nasal de ajuste. Embalaje individual higiénico.			
M1102VBC		Caja de 15 mascarillas filtrantes FFP1 de fibra sintética no tejida. Lámina nasal de ajuste. Válvula de exhalación de altas prestaciones. Embalaje individual higiénico.			
M1102BC		Caja de 30 mascarillas filtrantes FFP1 de fibra sintética no tejida. Lámina nasal de ajuste. Embalaje individual higiénico.			



Delta Plus protege a las mujeres y los hombres en el trabajo, de la cabeza a los pies

PROTECCIÓN DE LAS MANOS



PROTECCIÓN CONTRA EL CORTE

Criterios de elección de un guante	AYUDA A LA ELECCIÓN	068
Guantes anticorte	AYUDA A LA ELECCIÓN	070
Trabajos cortantes intensivos		072
Trabajos cortantes de larga duración		073
Trabajos ligeramente cortantes de larga duración		080
Trabajos ligeramente cortantes y poco intensivos		082

PROTECCIÓN MECÁNICA PARA TRABAJOS DE PRECISIÓN

Trabajos en ambiente seco	086
Trabajos específicos	089
Trabajos en ambiente húmedo	090
Trabajos en ambiente aceitoso y graso	091



PROTECCIÓN MECÁNICA PARA TRABAJOS POLIVALENTES

Trabajos en ambiente seco	092
Trabajos en ambiente húmedo	098
Trabajos en ambiente aceitoso y graso	100

PROTECCIÓN MECÁNICA PARA TRABAJOS PESADOS

Trabajos en ambiente aceitoso y graso	101
Trabajos en ambiente húmedo	102
Trabajos específicos	103



PROTECCIÓN QUÍMICA

Elegir el guante correcto según el medio químico	
AYUDA A LA ELECCIÓN	104
Trabajos prolongados con resistencias químicas	106
Trabajos ocasionales con resistencias químicas	114
Uso corto	116



PROTECCIÓN TÉRMICA

Guantes de piel	AYUDA A LA ELECCIÓN	122
Trabajos térmicos fríos		118
Trabajos térmicos de soldadura		124
Trabajos térmicos específicos		128



INFORMACIONES TÉCNICAS

366-371



Criterios de elección de un guante:

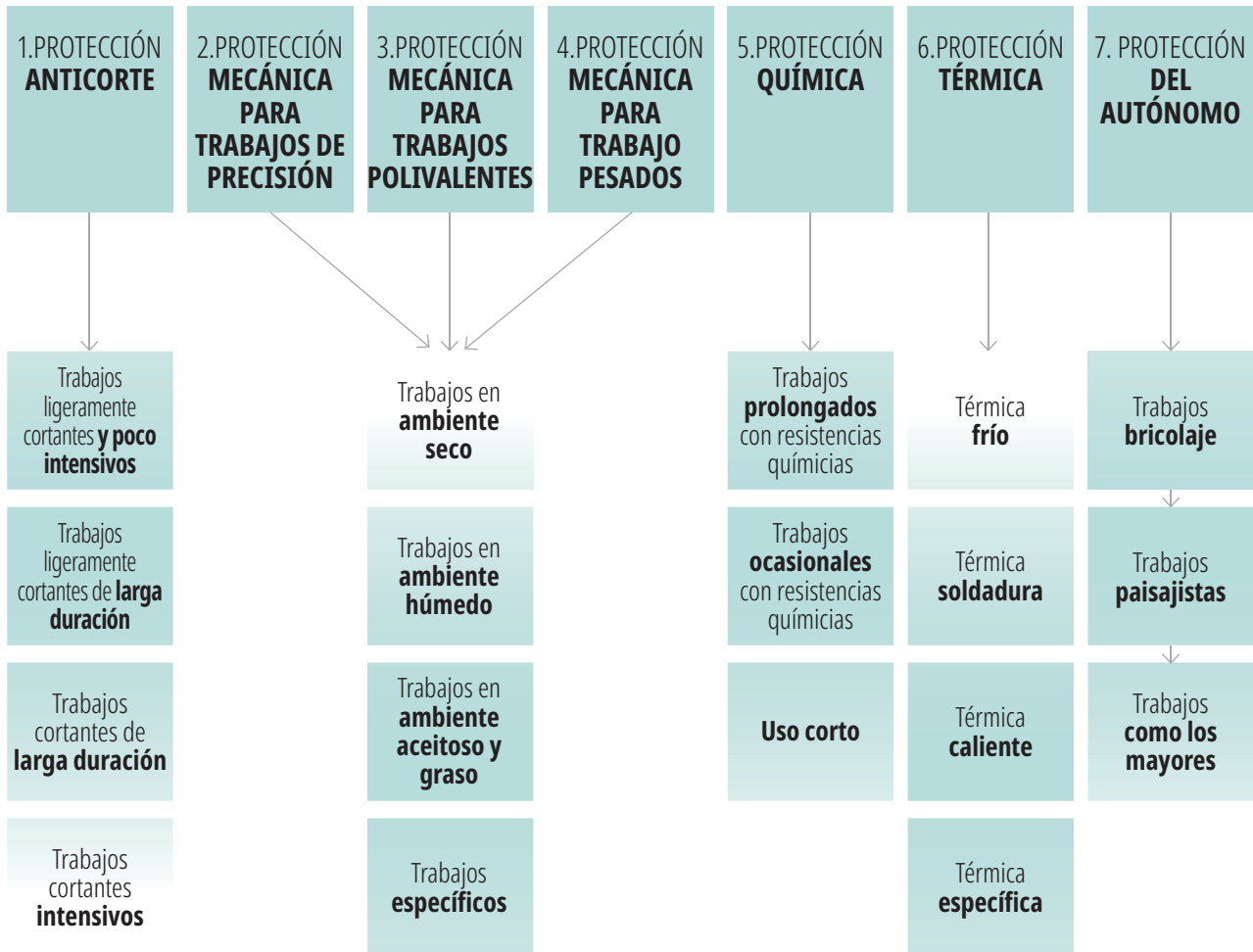

¿Cómo reconocer las tallas?

Creación de un sistema de códigos de color para los guantes y algunos guantes de piel :
Uniformidad de tallas para identificación más fácil.
Usar la página 366 para encontrar la talla correcta

6	7	8	9	10	11	12
Rojo	Amarillo	Marrón	Negro	Azul	Gris	Verde

Cada artículo está incluido en la norma EN388, que es la clave de entrada en la familia de Guantes. Como recordatorio, tiene en cuenta varios criterios : abrasión, corte, desgarrar, perforación e impacto (opcional).

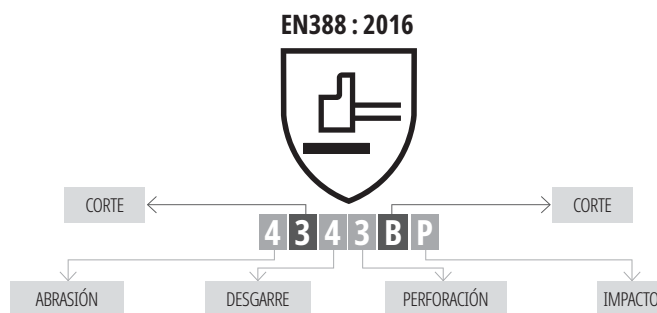

1 Identificar los riesgos potenciales:

Riesgos principales

Mecánico Térmico (calor/frío) Químico Corte Uso corto Específico

2 Definir el tipo de guante que mejor se adapta a sus necesidades en términos de necesidades secundarias:

Necesidades secundarias / específicas

Alimentaria Antiestática Pesticidas Térmico (calor/frío) Protección metacarpiara Antivibración Protección estanca ambiente seco Táctil Lavado

3 Seleccionar el producto más adaptado ayudándole con los datos técnicos y criterios de ergonomía, objetivo de nuestros clientes y usuarios :

Ergonomía del producto

Antideslizante Transpirable Destreza Confort Durabilidad



1

2



ELECCIÓN

Encuentre nuestros modelos en las páginas dedicadas a los diferentes universos / profesiones



3



Guantes anticorte

CORTE	
ÍNDICE	NIVEL
1,2	1
2,5	2
5	3
10	4
20	5

Normativa de resistencia al corte
test corte EN388 6.2

EN388 : 2016

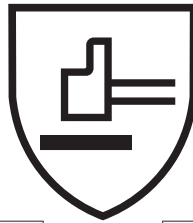

CORTE	
FUERZA APLICADA (N)	NIVEL
2	A
5	B
10	C
15	D
22	E
30	F

Nueva resistencia al corte
TDM en ISO 13997

4 3 4 3 B P

ABRASIÓN

DESGARRE

PERFORACIÓN

IMPACTO

Para los guantes hechos de materiales muy resistentes (materiales que desafilan la cuchilla durante el test), el Test de Corte ya no es relevante, un test TDM es obligatorio. El test TDM es igualmente más representativo de situaciones de trabajo con riesgo de corte elevado.

Las fibras

XTREMcult+

Su aliado en las condiciones de corte extremas

- Asociación de fibras innovadoras que garantizan una protección óptima contra el corte.



DELTAnocut®

- Polímero muy resistente.
- Destreza máxima.
- Lavable: para una mejor higiene y una reutilización de los guantes en condiciones higiénicas.
- Espesor reducido: finura al tacto, mayor transpiración.
- Textura muy suave: permite un gran confort durante todo el día.

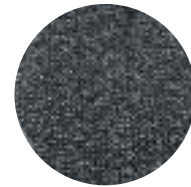

HEATnocut

Para una seguridad máxima y una buena protección al calor

- Resistencia al corte adaptada al riesgo.
- Alto nivel de resistencia a la abrasión.
- Resistencia al calor hasta 100°C ó 250°C según los modelos.



SOFTnocut

Mezcla de seguridad y confort

- Excelente resistencia al corte.
- Rendimiento máximo a la abrasión.
- Fibra suave: gran comodidad.

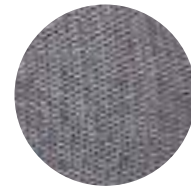

ECONocut

Mezcla de seguridad y "precio atractivo"

- Diferentes niveles de resistencia al corte.
- Buenas prestaciones a la abrasión.
- Fibra económica: mejor precio.



Gama completa

					
	<p>> 5 N</p> <ul style="list-style-type: none"> • Acondicionamiento y envasado • Electrónica y reparación • Acabado de alicatado • Montaje y ensamblaje 	<p>> 10 N</p> <ul style="list-style-type: none"> • Ensamblaje del automóvil • Ensamblaje de electrodomésticos • Mantenimiento y servicio • Manipulación y colocación de acristalamientos 	<p>> 15 N</p> <ul style="list-style-type: none"> • Manipulación de materiales compuestos • Manipulación de placas de cristal • Manipulación y ensamblaje de revestimientos • Trabajos de acabado sobre piezas cortantes • Trabajo de metales 	<p>> 22 N</p> <ul style="list-style-type: none"> • Manipulación de piezas pesadas cortantes • Manipulaciones de piezas metálicas cortantes • Corte de metales 	<p>> 30 N</p> <ul style="list-style-type: none"> • Trabajos intensivos de corte • Ensamblaje de piezas pesadas • Modelado de metales • Marcado / Embutición
RECOMENDACIONES DE USO	 EOS FLEX CUT B VV921  VENICUTB05  VENICUTB07  VENICUTB01 (VENICUT32ESD)  ATON VV731	 EOS FLEX CUT D VV922  EOS NOCUT VV910  EOS NOCUT WINTER VV913  VENICUTD05  VENICUTD06	 APOLLON WINTER CUT VV737  XTREM HEAT TERK500	 XTREM CUT TOUCH VENICUTF02	
	 VENICUTB00 (VENICUT30)  VENICUTB06 (VENICUT36GR)  VENICUTB02	 VENICUTC01 (VENICUT41GN)  VENICUTC02 (VENICUT42GN)  VENICUTC05 (VENICUT55)  VENICUTCM1 (VENICUT5M)	 VENICUTD03 (VENICUT53)  VENICUTD04 (VENICUT54BL)  HEAT & CUT FOAM VENICUTD01  VENICUTD02 (VENICUT52)  VENICUTDX0 (VENICUT50)  VENICUTDX1 (VENICUT5X1)  VENICUTD09  VENICUT59LP LIGHT PLUS  KPG10  KCA15	 XTREM CUT VENICUTF01  VENICUTF03	
	 VENICUTB03G3 (VENICUT33G3)  VENICUTB04G3 (VENICUT34G3)	 VENICUTC03G3 (VENICUT43G3)  VENICUTC04G3 (VENICUT44G3)	 VENICUTD07G3 (VENICUT57G3)  VENICUTD08G3 (VENICUT58G3)  ECONOCUTDM1 (ECONOCUT5M)		



VENICUT F XTREM CUT TOUCH - VENICUTF02

Fibra Xtrem CUT

- El más alto nivel de protección del mercado contra los cortes
- Confort y flexibilidad para los trabajos pesados

Mezcla de espuma de nitrilo/TPU

- Flexibilidad y destreza
- Reducción de la transpiración gracias a su muy buena ventilación

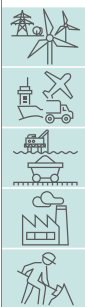

VENICUTF03 XTREM CUT - VENICUTF03

Fibra Xtrem CUT

- El más alto nivel de protección del mercado contra los cortes
- Confort y flexibilidad para los trabajos pesados

Refuerzo entre el pulgar y el índice (1)

- Mayor protección
- Mayor vida útil

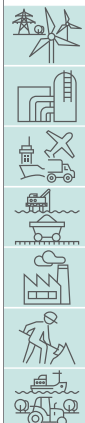

VENICUT F XTREM CUT - VENICUTF01

Fibra Xtrem CUT

- El más alto nivel de protección del mercado contra los cortes
- Confort y flexibilidad para los trabajos pesados

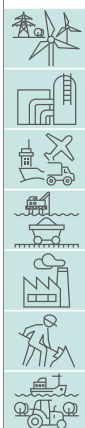

VENICUT F XTREM CUT TOUCH - VENICUTF02	Azul marino-Negro	Fibra de altas prestaciones Xtrem CUT. Impregnación de nitrilo espuma y TPU en palma y punta de los dedos. Galga 18.	06 - 07 - 08 - 09 - 10 - 11	CE	EN388	ANSI ANSI-ISEA 105 A6	x 60
VENICUTF03 XTREM CUT - VENICUTF03	Gris	Fibra de altas prestaciones Xtrem CUT. Impregnación de poliuretano en palma y punta de los dedos. Refuerzo entre el pulgar y el índice. Galga 13.			4X43F		
VENICUT F XTREM CUT - VENICUTF01	Gris-Negro	Fibra de altas prestaciones Xtrem CUT. Impregnación de nitrilo espuma de terminación granulada en palma y punta de los dedos. Galga 13.			4X42F		
					EN388		
					4X43F		

TRABAJOS CORTANTES DE LARGA DURACIÓN

El concepto de protección global forma parte inherente del ADN de Delta Plus. Inspirado en esta constatación, el equipo de protección de las manos ha trabajado en una nueva manera de proteger a los trabajadores. Las palabras clave: durabilidad, mayor protección, flexibilidad, comodidad, etc., han ayudado a nuestro equipo de I+D a poner a punto una nueva gama con un aspecto totalmente nuevo. La innovación reside en el centro del diseño, del desarrollo y de la puesta en aplicación de esta gama. Diseñado, desarrollado y fabricado en nuestra planta de producción en China, Delta Plus está orgulloso de formar parte de los fabricantes de guantes innovadores que le acompañan en su día a día.

Laetitia Guillerm, Experta en productos de protección para las manos

EOS FLEX CUT D WV922

Técnica de moldeo por inyección combinada con un soporte anticortes (1)

- Protección integral de la mano frente a cortes, golpes, impactos fuertes y pellizcos

Revestimiento elástico de TPE

- Comodidad, flexibilidad y destreza durante todo el día

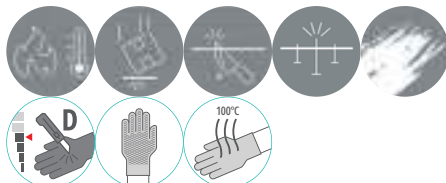
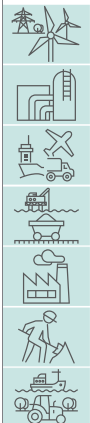

EOS FLEX CUT D WV922

Negro

Fibra de altas prestaciones SOFTnocut. Mano revestida de TPE moldeado. Galga 13.

08 - 09 - 10 - 11



EN388

EN407



En un principio desarrollamos este guante para un uso orientado a la industria petrolífera, pero finalmente demostró muchas más posibilidades de uso.

Hemos asociado varios materiales y técnicas para convertirlo en un guante «multi-protección»: hilo anti-cortes, doble impregnación de nitrilo, refuerzos para proteger contra pinzamientos y golpes. Esta polivalencia hace que el **EOS NOCUT** no tenga competidor en el mercado.

Laetitia Guillem, experta en productos de protección para las manos

Seguridad, calidad y confort: el EOS NOCUT es seguramente uno de los guantes más interesantes del mercado.

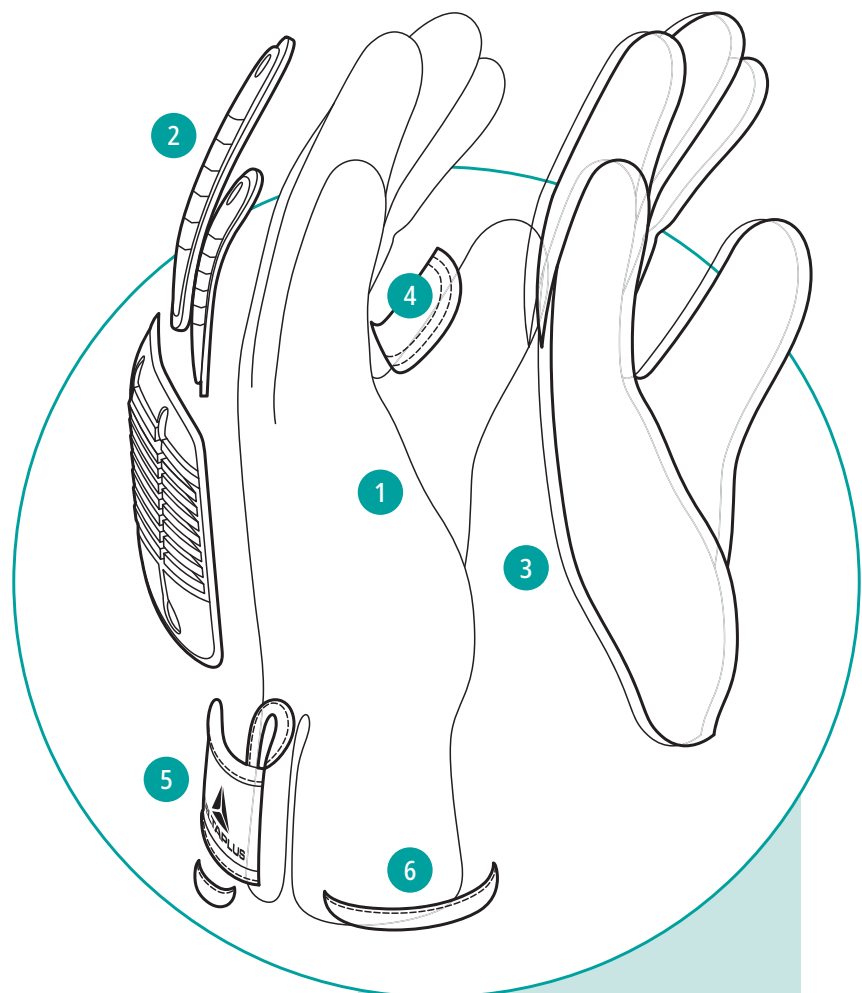

- 1- Inserto sobre la palma
- 2- Refuerzo del metacarpo
- 3- Doble impregnación
- 4- Refuerzo
- 5- Cierre con Velcro
- 6- Estructura tejida con hilo HDPE y fibra de vidrio

TRABAJOS CORTANTES DE LARGA DURACIÓN



Doble impregnación de nitrilo para el trabajo en medios oleosos

- Primera impregnación de nitrilo liso: impermeable a los aceites
- Segunda impregnación de espuma de nitrilo: buena adherencia

EOS NOCUT WV910
EOS NOCUT WINTER WV913



Refuerzos flexibles

- Mayor protección óptima contra impactos y pinzamientos
- EOS NOCUT WV910
EOS NOCUT WINTER WV913



Protección contra los golpes en la zona metacarpiana. Después de un golpe de 5J, la fuerza transmitida al dorso de la mano no puede superar los 4kN

EOS NOCUT WV910
EOS NOCUT WINTER WV913

EOS NOCUT WV910

Refuerzo entre el pulgar y el índice y la palma (1)

- Mayor protección

Solo disponible en blister (2)

Muy buena resistencia a la abrasión y al corte

- Mayor vida útil

Costuras en hilo de Kevlar®

- Mayor vida útil

Manguito de 8cm con cierre de Velcro

- Ajuste perfecto

- Reducción de las molestias en el puño, tras un uso prolongado



EOS NOCUT WINTER WV913

Soporte interior acrílico (1)

- Gran comodidad durante todo el día
- Mantenimiento del calor



EOS NOCUT WV910		Soporte de polietileno de altas prestaciones. Refuerzo de TPR en dorso y punta de los dedos. Doble impregnación de nitrilo liso/espuma de nitrilo en palma y punta de los dedos. Refuerzo en relieve interior de la palma. Hilo de Kevlar® en todas las costuras.		EN388 4X43DP	
EOS NOCUT WINTER WV913	Amarillo-Gris-Negro	Soporte de polietileno de alto desempeño. Refuerzo en el dorso y en la punta de los dedos de TPR. Doble impregnación de nitrilo liso/espuma de nitrilo en palma y punta de los dedos. Refuerzo en relieve interior de la palma. Forro interior de acrílico. Hilo de Kevlar® en todas las costuras.	08 - 09 - 10 - 11	CE EN388 4X44DP EN511 1 3 X	ANSI-ISEA 105 A4 x 60

La polivalencia de los guantes es una auténtica ventaja en un mercado en constante evolución. Le elección de Delta Plus de desarrollar, diseñar y poner a punto una gama avanzada a su tiempo, le permitirá responder a las necesidades actuales y del mañana. La proeza reside en la combinación de una fibra que aporta a la vez una protección frente a cortes, térmica, antiestática con la galga más fina comercializada en el mercado en la actualidad. Esta gama se ha diseñado especialmente para los usuarios por disfrutar de manipulaciones precisas. Protegen al mismo tiempo al portador y al objeto portado gracias a la ausencia de DMF, silicona, látex... Su mejor ventaja: los modelos comercializados pueden lavarse más veces sin ver reducida su vida útil.

Laetitia Guillerm, Experta en productos de protección para las manos

¡Es la gama anticorte indiscutible a tener hasta la punta de sus dedos!

VENICUTD05

Impregnación sin solventes (1)

- Válido para personas sensibles
- Respetuoso con el medio ambiente
- Ideal para la industria automovilística
- No deja marcas en los objetos manipulados

Galga 18 (2)

- Muy buena destreza y finura de trabajo

Testado antes y después del lavado: prestaciones inmutables

- Más vida útil para una mayor rentabilidad

Puede utilizarse en un entorno ESD (riesgo de descargas electrostáticas)



VENICUTD06

Impregnación de microespuma de nitrilo (1)

- Buena resistencia a la abrasión
- Acabado extrafino para una mayor destreza

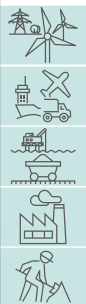

VENICUTD05	Negro	Fibra de altas prestaciones DELTAnocut®. Impregnación de poliuretano en palma y punta de los dedos. Galga 18.	06 - 07 - 08 - 09 - 10 - 11	CE	EN388 3X41D	EN407 X1XXXX	EN16350	ANSI	ANSI-ISEA 105 A4	x 60
VENICUTD06		Fibra de altas prestaciones DELTAnocut®. Impregnación de microespuma de nitrilo en palma y punta de los dedos. Galga 18.								

Delta Plus protege a las mujeres y los hombres en el trabajo, de la cabeza a los pies

VENICUTD03 (VENICUT53NO)

Fibra DELTAnocut®

• Textura muy suave para un gran confort durante toda la jornada

Impregnación nitrilo (1)

• Muy buenas prestaciones mecánicas

• Buen agarre en medios oleosos/grasientos

Impregnación de microespuma de nitrilo

• Buena resistencia a la abrasión

• Acabado extra fino para una mayor destreza

Galga 15

• Muy buena destreza y finura de trabajo

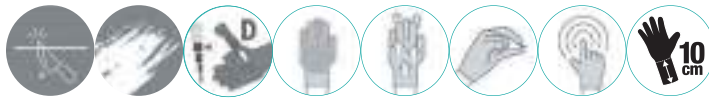

VENICUTD04 (VENICUT54BL)

Doble impregnación de nitrilo para el trabajo en medios oleosos (1)

• Primera impregnación de nitrilo liso: impermeable a los aceites

• Segunda impregnación de espuma de nitrilo: buena adherencia

Alta impregnación

• Muy buena protección de la mano

• Mayor vida útil del guante

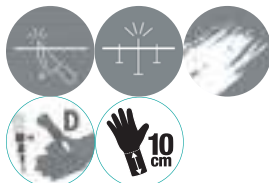
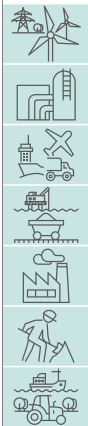

VENICUTDX1 (VENICUT5X1)

Piel serraje

• Resistencia reforzada a la abrasión

• Adaptada a los trabajos pesados

Impregnación poliuretano (1)

• Material muy flexible y transpirable, que aporta confort y destreza

• Muy buena resistencia a la abrasión y al desgarre

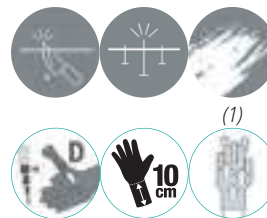

VENICUTD03 (VENICUT53NO)	Gris-Negro	Fibra de altas prestaciones DELTAnocut®. Impregnación de microespuma de nitrilo en palma y punta de los dedos. Galga 15.	07 - 08 - 09 - 10		EN388 4 X 4 3 D	ANSI-ISEA 105 A4 x 60
VENICUTD04 (VENICUT54BL)	Negro	Fibra de altas prestaciones DELTAnocut®. Doble impregnación de nitrilo. Galga 13.	08 - 09 - 10 - 11	CE	EN388 3 X 4 3 D	
VENICUTDX1 (VENICUT5X1)	Gris	Fibra de altas prestaciones DELTAnocut®. Impregnación de poliuretano y piel serraje vacuno en palma y punta de los dedos. Galga 13.	09 - 10 - 11		EN388 4 X 4 3 D	

VENICUTD09

SOFInocut

- Excelente resistencia al corte (nivel D)
- Delicadeza sin igual al tacto
- Impregnación poliuretano (1)**
- Material muy flexible y transpirable, que aporta confort y destreza
- Muy buena resistencia a la abrasión y al desgaste

Refuerzo entre el pulgar y el índice (2)

- Mayor protección
- Mayor vida útil

Disponible también en blister DPVENICUTD09 (3)

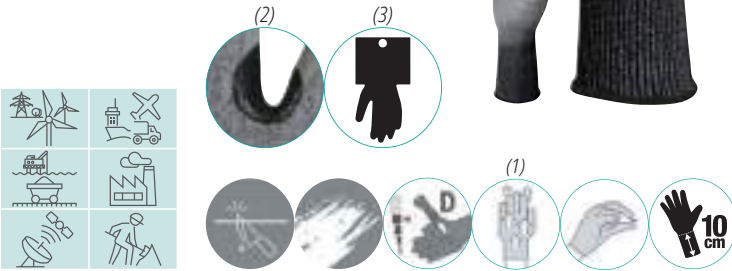

VENICUT59 LIGHT PLUS

DELTAAnocut+

- Excelente resistencia al corte (nivel D)
- Delicadeza sin igual al tacto (galga 13)
- Soporte no impregnado**
- Mayor protección de los objetos manipulados

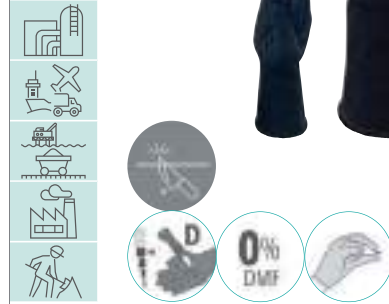

VENICUTD02 (VENICUT52)

Fibra de altas prestaciones HEATnocut

- Resistencia al corte y al calor de contacto (250°C durante 15 segundos)
- Muy buen nivel de resistencia a la abrasión
- Impregnación látex (1)**
- Buena resistencia a la abrasión
- Acabado granulada con excelente agarre de los objetos manipulados

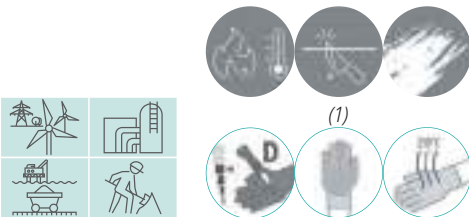

VENICUTD01

Fibra de altas prestaciones HEATnocut

- Resistencia al corte y al calor de contacto (100°C durante 15 segundos)
- Muy buen nivel de resistencia a la abrasión
- Impregnación espuma de nitrilo (1)**
- Excelente resistencia a la abrasión
- Terminación granítica con excelente agarre de los objetos manipulados

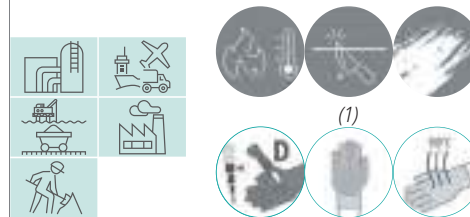

VENICUTD09	Gris	Fibra de altas prestaciones SOFInocut. Impregnación de poliuretano en palma y punta de los dedos. Refuerzo entre el pulgar y el índice. Galga 13.	06 - 07 - 08 - 09 - 10 - 11	EN388	ANSI-ISEA 105 A4	x 60	
DPVENICUTD09			09 - 10 - 11				4X42D
VENICUT59 LIGHT PLUS	Negro	Fibra de altas prestaciones DELTAAnocut®+. Manguito de 12 cm. Galga 13.	06 - 07 - 08 - 09 - 10 - 11	EN388	ANSI-ISEA 105 A3		
VENICUTD02 (VENICUT52)	Amarillo-Gris-Negro	Fibra de altas prestaciones HEATnocut. Impregnación de látex en palma y punta de los dedos. Galga 10.	07 - 08 - 09 - 10	EN388	ANSI-ISEA 105 A4		
VENICUTD01			07 - 08 - 09 - 10 - 11	EN388		EN407	
				CE			
				3X42D	X2XXXX		
				4X42D	X1XXXX		

TRABAJOS CORTANTES DE LARGA DURACIÓN

VENICUTDX0 (VENICUT50)

Fibra de altas prestaciones HEATnocut

- Resistencia al corte y al calor de contacto (250°C durante 15 segundos)
- Muy buen nivel de resistencia a la abrasión

Piel serraje

- Resistencia reforzada a la abrasión
- Adaptada a los trabajos pesados

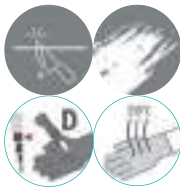

ECONOCUTDM1 (ECONOCUT5M)



VENICUTD07 (VENICUT57GR)

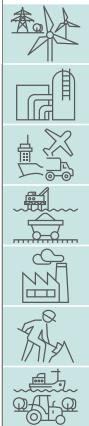

VENICUTD08 (VENICUT58)



VENICUTDX0 (VENICUT50)	Amarillo-Gris	Fibra de altas prestaciones HEATnocut. Piel serraje vacuno en palma y punta de los dedos. Galga 10.	09 - 10	CE	EN388 4X42D	EN407 X2XXXX	ANSI-ISEA 105 A4	x 60
ECONOCUTDM1 (ECONOCUT5M)	Gris	Fibra de altas prestaciones ECONOCUT. Manguito de puño de punto con paso para pulgar. Longitud 55 cm. Galga 13. Bolsa de 1 par.	Única		EN388 2X4XD			
VENICUTD07 (VENICUT57GR)	Gris-Negro	Fibra de altas prestaciones ECONOCUT. Impregnación de nitrilo en palma y punta de los dedos. Galga 13. Bolsa de 3 pares.	07 - 08 - 09 - 10		EN388 4X43D			x 40
VENICUTD08 (VENICUT58)	Gris	Fibra de altas prestaciones ECONOCUT. Impregnación de poliuretano en palma y punta de los dedos. Galga 13. Bolsa de 3 pares.	07 - 08 - 09 - 10 - 11		EN388 4X42D			

**VENICUTC02 (VENICUT42GN)**

Refuerzo entre el pulgar y el índice (1)

- Mayor protección
- Mayor vida útil

**VENICUTC01 (VENICUT41GN)**

Refuerzo entre el pulgar y el índice (1)

- Mayor protección
- Mayor vida útil



VENICUTC02 (VENICUT42GN)	Gris	Fibra de altas prestaciones SOFTnocut. Impregnación de poliuretano en palma y punta de los dedos. Refuerzo entre el pulgar y el índice. Manguito de 10 cm. Galga 15.	07 - 08 - 09 - 10 - 11	CE	EN388 4X43C	ANSI-ISEA 105 A3	x 60
VENICUTC01 (VENICUT41GN)	Gris-Negro	Fibra de altas prestaciones SOFTnocut. Impregnación de nitrilo espuma en palma y punta de los dedos. Refuerzo entre el pulgar y el índice. Manguito de 10 cm. Galga 15.					

TRABAJOS LIGERAMENTE CORTANTES DE LARGA DURACIÓN

VENICUTC05 (VENICUT55)

Fibra de altas prestaciones HEATnocut (1)

- Resistencia al corte y al calor de contacto (100°C durante 15 segundos)
- Muy buen nivel de resistencia a la abrasión

Alimentario



VENICUTCM1 (VENICUT5M)

Fibra de altas prestaciones HEATnocut (1)

- Resistencia al corte y al calor de contacto (100°C durante 15 segundos)
- Muy buen nivel de resistencia a la abrasión



VENICUTC04 (VENICUT44)

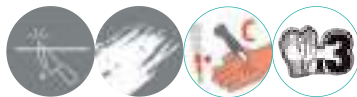

VENICUTC03 (VENICUT43)



VENICUTC05 (VENICUT55)	Amarillo-Gris	Fibra de altas prestaciones HEATnocut. Galga 10.	07 - 09 - 10	EN388 EN407
VENICUTCM1 (VENICUT5M)	Gris-Amarillo	Fibra de altas prestaciones HEATnocut. Manguito de puño de punto con paso para pulgar. Longitud 45 cm. Galga 13.	Única	3X4XC X1XXXX
VENICUTC04 (VENICUT44)	Gris	Fibra de altas prestaciones ECONOCUT. Impregnación de poliuretano en palma y punta de los dedos. Galga 13. Bolsa de 3 pares.	07 - 08 - 09 - 10	EN388 4X42C
VENICUTC03 (VENICUT43)	Gris-Negro	Fibra de altas prestaciones ECONOCUT®. Impregnación de nitrilo en palma y punta de los dedos. Galga 13. Bolsa de 3 pares.		EN388 4X43C

Los actores del sector automotriz siempre están buscando una mayor productividad. Con ese fin se dirigen a los fabricantes capaces de desarrollar, diseñar y fabricar productos que satisfagan sus necesidades. Una de sus mayores necesidades era un guante polivalente, que protegiera a la vez el riesgo de corte (nivel B) y que también permitiera disipar la carga electrostática: lo logramos con el VENICUTB01. Basado en uno de los más vendidos del mercado, este nuevo modelo completa una amplia gama adaptada a todas las necesidades.

Laetitia Guillerm, Experta en productos de protección para las manos

¡Una línea especialmente diseñada para los entornos con descargas electrostáticas!

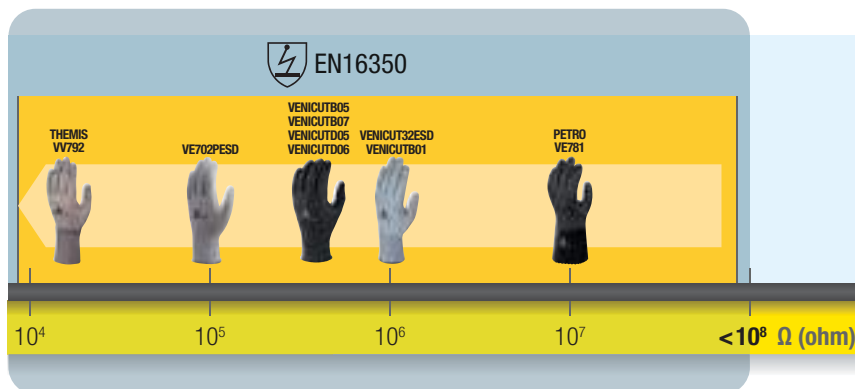

Según la norma EN16350, propiedades electrostáticas de los guantes de protección, la resistencia eléctrica a través de un guante debe ser inferior a $10^8 \Omega$. Estos guantes permiten protegerse de los riesgos de explosión al disipar (lo más posible) la estática naturalmente presente en el cuerpo humano. Se deben usar junto con calzado y ropa antiestática. El usuario también debe estar conectado a tierra. El rendimiento obtenido con nuestros guantes nos permite garantizar un alto nivel de eficacia.

TRABAJOS LIGERAMENTE CORTANTES Y POCO INTENSIVOS

VENICUTB01 (VENICUT32ESD)

Fibra DELTAnocut® (1)

• Textura muy suave y ajuste óptimo que permite un gran confort durante toda la jornada

Impregnación poliuretano (2)

• Material muy flexible y transpirable, que aporta confort y destreza
• Muy buena resistencia a la abrasión y al desgarre

Fibra de carbono

• Fuerte disipación electrostática para reducir riesgos de explosión

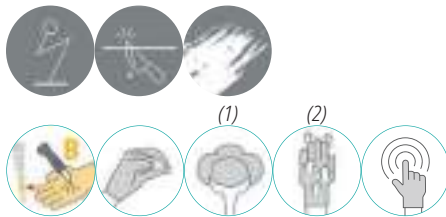

PÁG.89



VE702PESD



VENICUTB05

Impregnación sin solventes (1)

• Válido para personas sensibles
• Respetuoso con el medio ambiente
• Ideal para la industria automovilística
• No deja marcas en los objetos manipulados

Galga 18 (2)

• Muy buena destreza y finura de trabajo

Fibra de carbono

• Fuerte disipación electrostática para reducir riesgos de explosión

Testado antes y después del lavado:
prestaciones inmutables

• Más vida útil para una mayor rentabilidad

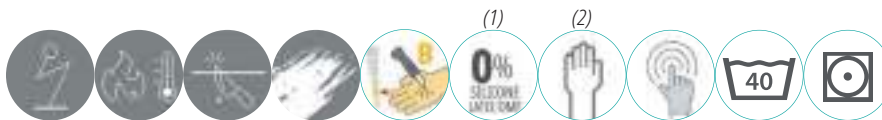

VENICUTB07

Impregnación de microespuma de nitrilo (1)

• Buena resistencia a la abrasión
• Acabado extrafino para una mayor destreza



VENICUTB01 (VENICUT32ESD)	Gris	Fibra de altas prestaciones DELTAnocut® y fibra de carbono. Impregnación de poliuretano en palma y punta de los dedos. Galga 15.			EN388 EN16350 3 X 4 2 B ≤ 1,22 x 10 ⁶		
VENICUTB07	Negro	Fibra de altas prestaciones DELTAnocut® y fibra de carbono. Impregnación de microespuma de nitrilo en palma y punta de los dedos. Galga 18.	06 - 07 - 08 - 09 - 10 - 11	CE	EN388 EN407 EN16350 3 X 3 1 B X 1 X X X X	ANSI ANSI-ISEA 105 A2	x 60
VENICUTB05		Fibra de altas prestaciones DELTAnocut® y fibra de carbono. Impregnación de poliuretano sin disolvente en palma y punta de los dedos. Galga 18.					

EOS FLEX CUT B WV921

Técnica de moldeado por inyección combinada con un soporte anticortes

• Protección integral de la mano frente a cortes, golpes, impactos fuertes y pellizcos

Revestimiento elástico de TPE • Comodidad, flexibilidad y destreza durante todo el día

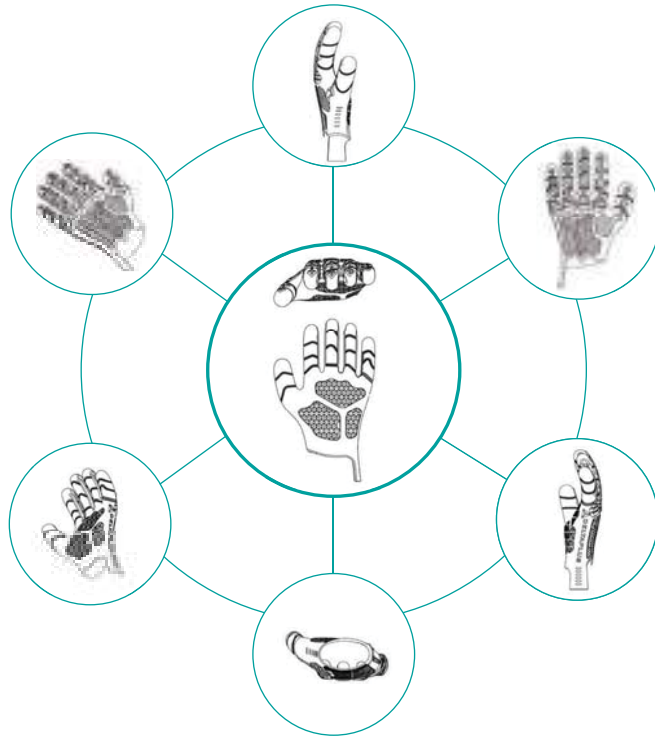

EOS FLEX CUT B WV921	Negro	Fibra de altas prestaciones SOFTnocut. Mano revestida de TPE moldeado. Galga 13.	08 - 09 - 10	CE	EN388	EN407	x 60
----------------------	-------	--	--------------	----	-------	-------	------

TRABAJOS LIGERAMENTE CORTANTES Y POCO INTENSIVOS

VENICUTB02

Impregnación poliuretano (1)

- Material muy flexible y transpirable, que aporta confort y destreza
- Muy buena resistencia a la abrasión y al desgarre

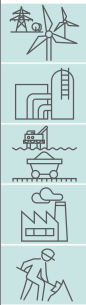

VENICUTB00

Alimentario

Color azul • Ideal para el entorno alimentario gracias a su fácil localización

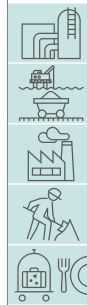

VENICUTB06 (VENICUT36)

Galga 18 (1)

- Muy buena destreza y finura de trabajo



VENICUTB04 (VENICUT34)

Disponible también en blister DPVENICUTB04 (1)



VENICUTB03 (VENICUT33)



VENICUTB02	Gris	Fibra de altas prestaciones Softnocut. Impregnación de poliuretano en palma y punta de los dedos. Galga 13.			EN388 4 X 4 2 B		x 120
VENICUTB00	Azul-Blanco	Fibra de altas prestaciones SOFTnocut. Galga 15.	06 - 07 - 08 - 09 - 10 - 11		EN388 3 X 4 X B		x 60
VENICUTB06 (VENICUT36)	Gris	Fibra de altas prestaciones SOFTnocut. Impregnación de nitrilo en palma y punta de los dedos. Galga 18.	07 - 08 - 09	CE	EN388 3 X 4 2 B	ANSI-ISEA 105 A2	x 120
VENICUTB04 = VENICUT34		Fibra de altas prestaciones ECONOCUT. Impregnación de poliuretano en palma y punta de los dedos. Galga 13. Bolsa de 3 pares.					
DPVENICUTB04 (DPVENICUT34)		Fibra de altas prestaciones ECONOCUT. Impregnación de poliuretano en palma y punta de los dedos. Galga 13.	06 - 07 - 08 - 09 - 10 - 11		EN388 3 X 4 3 B		x 40

VW704

Efecto segunda piel (1)

Delicado al tacto (2)

Galga 18 (3)

- Muy buena destreza y finura de trabajo (la galga más delgada del mercado)

Color oscuro

- Guante que no se ensucia, mayor vida útil

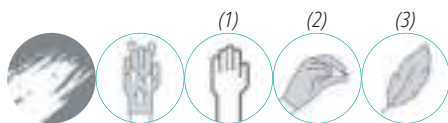
**SAFE & STRONG VW811**

Impregnación sin solventes (1)

- Válido para personas sensibles
- Respetuoso con el medio ambiente
- Ideal para la industria automovilística
- No deja marcas en los objetos manipulados

Poliurea de base acuosa: flexible, transpirable y resistente a la abrasión

- Limita la fatiga de la mano
- Reducción de la transpiración
- Mayor vida útil

Lavable a 40°C

- Reutilizable

Válido para medios húmedos, oleosos y secos

- Uso polivalente

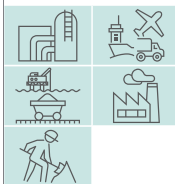
**HESTIA VW702NO**

Tejido doble de poliamida (1)

- Soporte de gran densidad para una muy buena sujeción y una máxima destreza

Galga 15 (2)

- Muy buena destreza y finura de trabajo

**VENICUT10**

Impregnación poliuretano (1)

- Material muy flexible y transpirable, que aporta confort y destreza
- Muy buena resistencia a la abrasión y al desgarre





Impregnación poliuretano (2)

- Buen agarre antideslizante

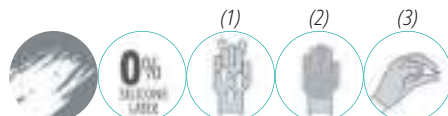
Galga 15 (3)

- Muy buena destreza y finura de trabajo

Protección contra los riesgos mecánicos y del objeto manipulado (huellas, sudoración)

W704	Azul oscuro	100% poliamida. Impregnación de poliuretano en palma y punta de los dedos. Galga 18.	06 - 07 - 08 - 09 - 10 - 11	 	EN388  2 1 2 1 X	x 120
HESTIA W702NO	Negro	100% poliamida. Impregnación de poliuretano en palma y punta de los dedos. Galga 15.	06 - 07 - 08 - 09 - 10		EN388  4 1 3 1 X	
VENICUT10	Azul	100% poliamida. Impregnación de poliuretano en palma y punta de los dedos. Galga 15.	06 - 07 - 08 - 09 - 10 - 11		3 1 3 1 X	
SAFE & STRONG W811	Azul marino-Gris	100% poliamida. Impregnación de poliuretano sin solventes en palma y punta de los dedos. Galga 15.	06 - 07 - 08 - 09 - 10 - 11		3 1 3 1 X	

VE702GR

Tejido de punto sin costura

► Más confort para un uso prolongado del guante

Color gris

► Manipulación de objetos sucios



VE702



VE702PG

Disponible también en blister
DPVE702PG (1)

VE702PGS

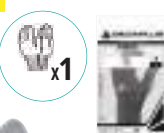

VE702P

Disponible también en blister
DPVE702P (1)



VE702PN

VE702PNG12

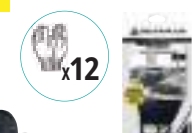

VE702GR	Gris	100% poliamida. Impregnación de poliuretano en palma y punta de los dedos. Galga 13.	06 - 07 - 08 - 09 - 10	CE	EN388 3121X
VE702	Blanco				
VE702PG	Gris	100% poliéster. Impregnación de poliuretano en palma y punta de los dedos. Galga 13.	06 - 07 - 08 - 09 - 10 - 11	CE	EN388 3121X
DPVE702PG			06 - 07 - 08 - 09 - 10		
VE702PGS		100% poliéster. Impregnación de poliuretano en palma y punta de los dedos. Galga 13. Bolsa de 1 par.	06 - 07 - 08 - 09 - 10 - 11	CE	EN388 3121X
VE702P	Blanco	100% poliéster. Impregnación de poliuretano en palma y punta de los dedos. Galga 13.	06 - 07 - 08 - 09 - 10		
DPVE702P				CE	EN388 3121X
VE702PN	Negro	100% poliéster. Impregnación de poliuretano en palma y punta de los dedos. Galga 13. Bolsa de 12 pares.	06 - 07 - 08 - 09 - 10 - 11		
VE702PNG12			08 - 09 - 10 - 11		x 20

VE631**VE630**

Azul-Negro	100% poliéster. Impregnación de espuma de látex en palma y punta de los dedos. Galga 13.	07 - 08 - 09 - 10	CE	EN388 2131X	x 120	Gris-Negro	100% poliéster. Impregnación de látex en palma y punta de los dedos. Galga 13.	07 - 08 - 09 - 10	CE	EN388 2131X	x 120
------------	--	-------------------	----	--------------------	-------	------------	--	-------------------	----	--------------------	-------

50MAC

Protección antigolpes de la palma
 Combinación de cuero y algodón

• Comodidad, flexibilidad y destreza durante todo el día

**CT402**

Blanco	Piel todo flor de cordero. Refuerzo en palma. Dorso de punto algodón calado.	08 - 09 - 10 - 11	CE	x 120	Natural-Azul	Palma piel todo flor de cabritilla. Dorso de tela algodón. Tipo americano.	07 - 08 - 09 - 10 - 11	CE	EN388 2111X	x 120
--------	--	-------------------	----	-------	--------------	--	------------------------	----	--------------------	-------

PM159**PM160**

Sin color Blanco	100% poliamida espuma. Puño de punto de 6 cm. Galga 13. Ambidiestro.	07 - 08 - 09	CE	EN388 214XX	x 300	Blanco	100% poliamida espuma. Puño de punto de 6 cm. Puntitos PVC en palma. Galga 13.	07 - 09	CE	EN388 214XX	x 300
---------------------	--	--------------	----	--------------------	-------	--------	--	---------	----	--------------------	-------

TP169**COB40**

Blanco	Poli-algodón. Puntitos PVC en palma. Galga 7.	07 - 09	CE	EN388 X12XX	x 300	Blanco	Algodón blanqueado 180 g/m ² . Tipo vestir.	06 - 07 - 08 - 09	CE	x 600
--------	---	---------	----	--------------------	-------	--------	--	-------------------	----	-------



Una línea especialmente diseñada para los entornos con descargas electrostáticas.

Según la norma EN16350, propiedades electrostáticas de los guantes de protección, la resistencia eléctrica a través de un guante debe ser inferior a $10^8 \Omega$. Estos guantes permiten protegerse de los riesgos de explosión al disipar (lo más posible) la estática naturalmente presente en el cuerpo humano. Se deben usar junto con calzado y ropa antiestática. El usuario también debe estar conectado a tierra. El rendimiento obtenido con nuestros guantes nos permite garantizar un alto nivel de eficacia.

VE702PESD

Fibra de carbono

► Fuerte disipación electrostática para reducir riesgos de explosión

Se puede utilizar en un entorno ESD (Riesgo de descargas electrostáticas)



THEMIS W792 ESD

Fibra de cobre

► Mejor rendimiento que el carbono en las descargas electrostáticas

















Se puede utilizar en un entorno ESD (Riesgo de descargas electrostáticas)



PÁG.82  **VENICUTB01 (VENICUT32ESD)**

PÁG.83  **VENICUTB05**

PÁG.83  **VENICUTB07**

												
VE702PESD	Blanco	Poliéster carbono. Impregnación de poliuretano en palma y punta de los dedos. Galga 13.	06 - 07 - 08 - 09 - 10 - 11	<table border="1"> <tr> <td>EN388</td> <td>EN16350</td> <td rowspan="2">CE</td> </tr> <tr> <td></td> <td></td> </tr> <tr> <td>3 1 2 1 A</td> <td>$\leq 6,38 \times 10^5$</td> <td>X 240</td> </tr> </table>	EN388	EN16350	CE			3 1 2 1 A	$\leq 6,38 \times 10^5$	X 240
EN388	EN16350	CE										
												
3 1 2 1 A	$\leq 6,38 \times 10^5$	X 240										
THEMIS W792 ESD	Rojizo-Gris	Cobre poliamida. Impregnación de poliuretano en las puntas de los dedos. Galga 15.		<table border="1"> <tr> <td>EN388</td> <td>EN16350</td> <td rowspan="2">CE</td> </tr> <tr> <td></td> <td></td> </tr> <tr> <td>X 13 XX</td> <td>$< 1 \times 10^5$</td> <td>X 120</td> </tr> </table>	EN388	EN16350	CE			X 13 XX	$< 1 \times 10^5$	X 120
EN388	EN16350	CE										
												
X 13 XX	$< 1 \times 10^5$	X 120										

APOLLONIT W734

Galga 15 (1)

- Delicado al tacto
- Gran confort

Mezcla de espuma de nitrilo/TPU (2)

- Flexibilidad y destreza
- Reducción de la transpiración gracias a su muy buena ventilación

Calidad espuma de Nitrilo/TPU

- Nivel de abrasión: 2 veces más eficiente
- Función táctil



VE723NO

Impregnación nitrilo

- Muy buenas prestaciones mecánicas
- Buen agarre en medios oleosos/grasientos

Galga 15 (1)

- Muy buena destreza y finura de trabajo

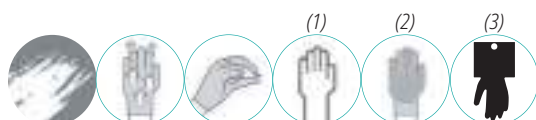
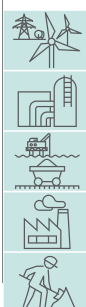

VE724NO

Puntitos antideslizantes (2)

- Buen agarre de los objetos manipulados

Disponibles también en blister

DPVE724RO (3)



DPVE724RO



VE725NO

Impregnación 3/4

- Muy buena protección del dorso de la mano



Modelo	Color	Descripción	Tallas	Certificación	Paquete
APOLLONIT W734	Amarillo fluo-Negro	Poliéster/Spandex. Impregnación de nitrilo espuma y TPU en palma y punta de los dedos. Galga 15.	07 - 08 09 - 10 11	EN388 3121X	x 120
VE723NO	Negro	Poliéster/Spandex. Impregnación de nitrilo espuma en palma y punta de los dedos. Galga 15.		CE EN388 4121X	
VE724NO		Poliéster/Spandex. Impregnación de nitrilo en palma y punta de los dedos. Puntitos nitrilo en palma. Galga 15.			
DPVE724RO	Negro-Rojo				
VE725NO	Negro	Poliéster/Spandex. Impregnación de nitrilo en palma, punta de los dedos y mitad del dorso. Puntitos nitrilo en palma. Galga 15.			

VE712GR
 Impregnación nitrilo
 • Muy buenas prestaciones mecánicas
 • Buen agarre en medios oleosos/grasientos
 Disponible también en blister
 DPVE712GR (1)

VE712GR10

x10

VE715GR

DPVE715

VE722

DPVE716
 Flexibilidad de la espuma de nitrilo
 Solo disponible en blister (1)

VE712GR	Negro-Gris	100% poliéster. Impregnación de nitrilo en palma y punta de los dedos. Galga 13.	07 - 08 - 09 - 10 - 11	CE	ISO 18889 x 240
VE712GRG10		100% poliéster. Impregnación de nitrilo en palma y punta de los dedos. Galga 13.	09 - 10		EN388 3 121 X x 24
DPVE712GR	Gris-Negro	100% poliéster. Impregnación de nitrilo en palma y punta de los dedos. Galga 13.	07 - 08 - 09 - 10 - 11		EN388 3 121 X x 120
VE715GR	Negro-Gris		07 - 08 - 09 - 10		
DPVE715	Blanco-Naranja Negro-Azul Negro-Rojo Negro-Verde	100% poliéster. Impregnación de nitrilo en palma, dedos y mitad del dorso. Galga 13.	07 - 09 08 10 06 - 07		
VE722	Gris-Negro	100% poliéster. Impregnación de nitrilo espuma en palma y punta de los dedos. Galga 13.	07 - 08 - 09 - 10		EN388 4 121 X x 60
DPVE716	Naranja	Espuma de nitrilo en soporte poliamida. Todo impregnado. Galga 15.	07 - 09 - 10		



EOS W900JA

Doble espesor de poliamida/poliuretano sobre palma con puntitos antideslizantes de PVC (1)

- Mayor vida útil gracias a su buena resistencia a la abrasión
- Buen agarre de los objetos manipulados

Refuerzos flexibles (2)

- Mayor protección óptima contra impactos y pinzamientos

Refuerzo entre el pulgar y el índice y la palma (3)

- Mayor vida útil

Pase identificador

Sujeta cintura (4)

Solo disponible en blister (5)

Protección de la zona metacarpiana contra impactos de baja energía <2J

Manguito de 8cm de neopreno

- Buena sujeción del guante para mayor seguridad

Cierre con Velcro

- Ajuste perfecto
- Reducción de las molestias en el puño, tras un uso prolongado

Color amarillo

- Facilita la identificación visual en el lugar de trabajo

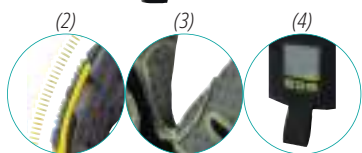

EOS W900JA	Amarillo-Gris-Negro	Dorso en poliéster/poliuretano. Refuerzos de PVC. Palma en poliamida/poliuretano con puntitos PVC. Costuras Kevlar®. Manguito de 8 cm de neopreno.	08 - 09 - 10 - 11 - 12	CE	EN388 3233 BP	ANSI ANSI-ISEA 105 A2	x 60
------------	---------------------	--	---------------------------	----	------------------	-----------------------------	------



SAFE & TOUCH W905NO

- 3 dedos cortados (1)
- Precisión máxima para manipular objetos
- Refuerzos antideslizantes (2)
- Muy buen agarre de piezas pequeñas
- Solo disponible en blister (3)
- Cierre con Velcro
- Ajuste perfecto
- Reducción de las molestias en el puño, tras un uso prolongado



BOREE W901

- Dorso ventilado (1)
- Muy buena ventilación de la mano
- Solo disponible en blister (2)
- Cierre con Velcro
- Ajuste perfecto
- Reducción de las molestias en el puño, tras un uso prolongado



ATHOS W902

- Solo disponible en blister (1)
- Refuerzos flexibles
- Mejor protección contra impactos
- Cierre con Velcro
- Ajuste perfecto
- Reducción de las molestias en el puño, tras un uso prolongado



SAFE & TOUCH W905NO	Negro-Amarillo	Dorso poliéster/elastano. Palma piel sintética. Manguito neopreno.	07 - 08 - 09 - 10 - 11	CE	EN388
BOREE W901	Amarillo-Gris-Negro		07 - 09		2121X
ATHOS W902	Amarillo-Gris-Negro	Dorso poliéster/elastano. Palma en poliamida. Refuerzo PVC en el dorso de la mano. Manguito Mesh.	10 - 11		EN388
					3131X

APOLLON W733

Espuma de látex

- Mayor ventilación (sensación de frescura)
- Destreza y confort

Soporte fluo

- Facilita la identificación visual en el lugar de trabajo

Disponible también en blister

DPVW733OR

DPVW733JA

DPVW733VL

DPVW733E (1)

W733G6**DPW733****DPW733N****DPW733E**

APOLLON W733	Amarillo fluo-Negro Naranja Fluo-Negro	100% poliéster alta calidad. Impregnación de espuma de látex en palma y punta de los dedos. Galga 13.	07 - 08 - 09 - 10	 2131X x 120
DPW733	Blanco-Violeta Amarillo fluo-Negro Naranja Fluo-Negro	100% poliéster alta calidad. Impregnación de espuma de látex en palma y punta de los dedos. Galga 13.	07 07 - 08 - 09 - 10 07 - 08 - 09 - 10	
W733G6	Amarillo fluo-Negro	100% poliéster alta calidad. Impregnación de espuma de látex en palma y punta de los dedos. Galga 13.	09 - 10	
DPW733N	Negro-Violeta Negro-Rosado Negro-Verde	100% poliéster. Impregnación de espuma de látex en palma y punta de los dedos. Galga 13.	07 - 08	
DPW733E	Blanco-Violeta	100% poliéster alta calidad. Impregnación de espuma de látex en palma y punta de los dedos. Galga 13.	04	

VE7300R

Disponible también en blister
DPVE730 (1)



DPW831

Solo disponible en blister (1)

Impregnación látex (2)

- Terminación granítica con excelente agarre de los objetos manipulados
- Suavidad, elasticidad y sensibilidad al tacto

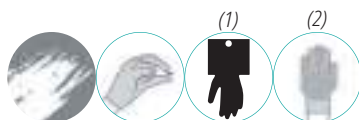

LA500

Soporte algodón interlock con dorso aireado

- Comodidad
- Mayor ventilación
- Impregnación de calidad
- Buen agarre



VE7300R	Amarillo-Naranja	Poli-algodón. Impregnación de látex en palma y punta de los dedos. Galga 10.	08 - 09 - 10 - 11	CE	x 120	
DPVE730	Amarillo-Naranja		08 - 10			
DPW831	Verde	Poli-algodón. Impregnación de látex de alta calidad en palma, punta de los dedos y mitad del dorso. Galga 10.				2142X
LA500	Verde	Látex rugoso sobre soporte interlock algodón. Puño de punto. Dorso fresco.	07 - 08 - 09 - 10			EN388 2121X



FB149

- Calidad superior
- ▶ Mayor vida útil
 - ▶ Cómodo
 - ▶ Ligero



51FEDF

- Cuero caprino
- ▶ Flexibilidad y destreza
 - ▶ Buena resistencia mecánica
- Protege arterias
- ▶ Muy buena protección del puño

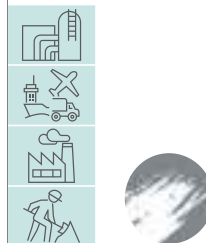

FB149	Beige	Piel todo flor de vacuno. Calidad superior. Tipo americano.			
51FEDF	Natural	Piel todo flor de cabritilla. Tipo americano. Retorno de índice. Puño de punto con protector arterial.	08-09 -10	CE	EN388 3122X EN388 2111X x 120

GFBLE

Protege arterias

• Muy buena protección del puño



FBN49

Disponible también en blister
DPFBN49 (1)



FCN29



DS202RP



DC103

Disponible también en blister
DPDC103 (1)



GFBLE	Natural	Piel flor de vacuno. Tipo americano. Puño de punto con protector arterial.	08 - 09 - 10 - 11	CE	EN388	x 120
FBN49		Piel todo flor de vacuno. Tipo americano.	07 - 08 - 09 - 10 - 11		3122X	x 60
DPFBN49					EN388	2121X
FCN29		Palma piel flor de vacuno. Retorno de índice. Dorso de serraje vacuno. Tipo americano.	08 - 09 - 10 - 11		EN388	
DS202RP	Gris-Azul	Piel serraje vacuno forro tela algodón. Refuerzo en palma, pulgar e índice. Dorso de tela con refuerzo de serraje. Manguito de tela reforzada.	10		EN388	x 120
DC103	Amarillo-Azul	Piel serraje vacuno. Dorso de tela con refuerzo piel. Manguito de tela reforzada.				EN388
DPDC103	Beige-Azul marino					2111X



Galga 15

• Muy buena destreza y finura de trabajo

- VE727
- VE729
- VE726



Puntitos antideslizantes

• Buen agarre de los objetos manipulados

- VE727
- VE729

ATON W731

Impregnación látex

- Buena resistencia a la abrasión
- Acabado granulado con excelente agarre de los objetos manipulados



VE727

Impregnación nitrilo/poliuretano

- Resistencia a los aceites
- Suavidad para el trabajo y mayor confort
- Muy buenas prestaciones mecánicas

Disponible también en blister

DPVE727 (1)

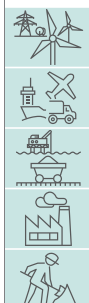

VE729

Impregnación nitrilo/poliuretano

- Resistencia a los aceites
- Suavidad para el trabajo y mayor confort
- Muy buenas prestaciones mecánicas

Impregnación 3/4

• Muy buena protección del dorso de la mano

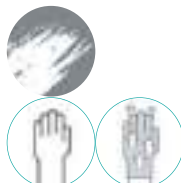

VE726

Impregnación nitrilo/poliuretano

- Resistencia a los aceites
- Suavidad para el trabajo y mayor confort
- Muy buenas prestaciones mecánicas

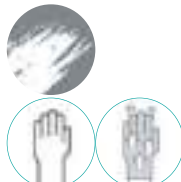

ATON W731	Negro	Poli-algodón/Para-aramida. Impregnación de látex en palma y punta de los dedos. Galga 10.	08 - 09 - 10 - 11		EN388 3342B	EN511 X 2 X	EN407 X2XXXX	x 60
VE727		Poliamida/Spandex. Impregnación de nitrilo/poliuretano en palma y punta de los dedos. Puntitos nitrilo en palma. Galga 15.	07 - 08 - 09 - 10	CE	EN388 3121X			x 120
DPVE727								
VE729	Gris-Negro	Poliamida/Spandex. Impregnación de nitrilo/poliuretano en palma, punta de los dedos y mitad del dorso. Puntitos nitrilo en palma. Galga 15.						
VE726		Poliamida/Spandex. Impregnación de nitrilo/poliuretano en palma y punta de los dedos. Galga 15.	07 - 08 - 09 - 10 - 11					

EOS FLEX W920

Técnica de moldeado por inyección (1)

► Protección integral de la mano frente a impactos, cortes y pellizcos

Revestimiento elástico de TPE

► Comodidad, flexibilidad y destreza durante todo el día

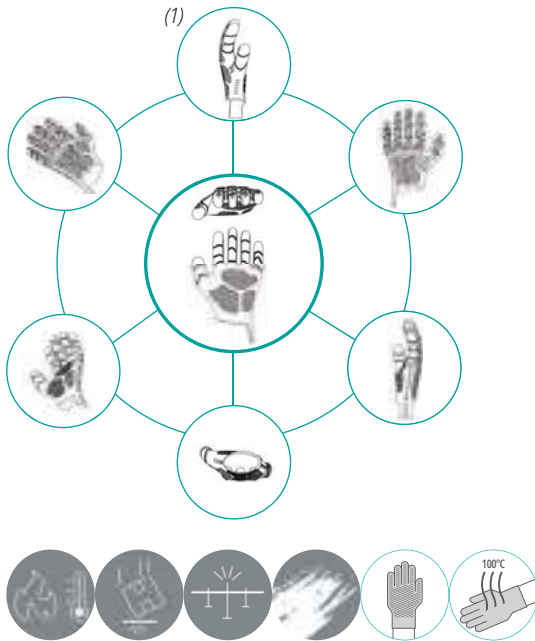

VE733

Impregnación látex PURE

► Fabricado en condiciones que respetan el medioambiente

► Minimiza los riesgos de irritación cutánea

Terminación gofrado (1)

► Buen agarre de los objetos manipulados

► Muy buena adherencia en medios húmedos o secos

Solo disponible en blister

DPVE733VE (2)



DPVE733



NI015



EOS FLEX W920	Negro	100% poliéster alta calidad. Mano revestida de TPE moldeado.	08-09-10-11		EN388 EN407	
VE733	Naranja-Azul	100% poliéster. Impregnación de látex PURE en palma y punta de los dedos. Galga 13.	07-08-09-10-11	CE	EN388 EN407	x 120
DPVE733	Blanco-Verde	100% poliéster. Impregnación de látex PURE en palma y punta de los dedos. Galga 15.	07-08-09-10		2141A	
NI015	Amarillo	Nitrilo ligero sobre soporte jersey algodón. Puño elástico. Dorso fresco.	07-08-09-10-11		2111X	

WET & DRY W636BL

Impregnación nitrilo (1)

- Muy buenas prestaciones mecánicas
- Buen agarre en medios oleosos/grasientos

Doble impregnación de nitrilo para el trabajo en medios oleosos (2)

- Primera impregnación de nitrilo liso: impermeable a los aceites
- Segunda impregnación de espuma de nitrilo: buena adherencia

Soporte 100% de poliamida (3)

- Muy cómodo

Galga 15

- Ligero y flexible

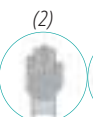

VE713

Impregnación nitrilo (1)

- Muy buenas prestaciones mecánicas
- Buen agarre en medios oleosos/grasientos

Doble impregnación

- Mayor vida útil
- Muy buena resistencia a la abrasión

Alta impregnación

- Muy buena protección de la mano



WET & DRY W636BL	Azul-Negro	100% poliamida. Mano totalmente impregnada de nitrilo. Segunda impregnación de nitrilo espuma en palma y punta de los dedos. Galga 15.	07 - 08 - 09 - 10	CE	EN388 3121X	x 120
VE713	Negro	100% poliamida. Doble impregnación de nitrilo en palma, dedos y mitad del dorso. Galga 13.				x 240

NI170

Nitrilo sobre soporte de jersey algodón

- Piel sensible al calor
- Ideal en entornos oleosos y grasientos

Soporte de tejido de punto de algodón con dorso aireado

- Comodidad
- Mayor ventilación

Manguito de seguridad de 6 cm

- Buena protección de la prenda
- Colocación más fácil



NI175

Nitrilo sobre soporte de jersey algodón

- Piel sensible al calor
- Ideal en entornos oleosos y grasientos

Manguito de seguridad de 6 cm

- Buena protección de la prenda
- Colocación más fácil

Mano todo cubierta

- Protección del dorso de la mano



NI150

Nitrilo sobre soporte de jersey algodón

- Piel sensible al calor
- Ideal en entornos oleosos y grasientos

Soporte de tejido de punto de algodón con dorso aireado

- Comodidad
- Mayor ventilación



NI155

Nitrilo sobre soporte de jersey algodón

- Piel sensible al calor
- Ideal en entornos oleosos y grasientos

Mano todo cubierta

- Protección del dorso de la mano



Modelo	Descripción	Cant.	CE	EN388	Paquete
NI170	Nitrilo sobre soporte jersey algodón. Manguito tela de 6 cm. Dorso fresco.	10	CE	EN388 3111X	x 120
NI175	Nitrilo sobre soporte jersey algodón. Manguito tela de 6 cm. Todo impregnado.	09 - 10 - 11			
NI150	Nitrilo sobre soporte jersey algodón. Puño de punto. Dorso fresco.	07 - 08 - 09 - 10			
NI155	Nitrilo sobre soporte jersey algodón. Puño de punto. Todo impregnado.	10			

FIBKV02

Testado según el ASTM F2975 - Método de prueba que determina la energía incidente necesaria para provocar una quemadura de segundo grado

• ATPV: 54 cal/cm² en la palma

Forro de Kevlar® (1)

• Mayor resistencia al corte, al desgarro y a la perforación

Tratamiento hidrófugo aplicado sobre la flor vuelta (2)

• Diez veces más eficaz que sobre la flor

Doble impregnación

• Mayor vida útil

• Muy buena resistencia a la abrasión

Alta impregnación

• Muy buena protección de la mano

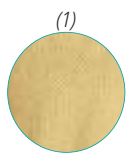

FIB49

Tratamiento hidrófugo aplicado sobre la flor vuelta (1)

• Diez veces más eficaz que sobre la flor

Palma de flor vuelta

• Gran flexibilidad

• Muy buena resistencia a la abrasión



CBHV2

Cuero hidrófugo (1)

• Garantía de buena protección contra salpicaduras

Protege arterias

• Muy buena protección del puño

Disponible también en blister

DPCBV2 (2)

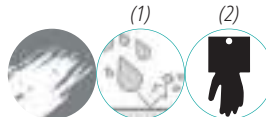

FIBKV02		Piel todo flor de vacuno hidrófugo. Palma piel todo flor de vacuno vuelta. Forrado de punto 100% Kevlar® Technology. 2 hilos. Galga 10.	08 - 09 - 10		EN388 EN420 4.2 4/4 ≥ 180 mn 3 2 4 3 B	EN407 4 2 X 1 X X	ASTM ASTM-F-2675M 53 (CAL/CM ²)	x 60
FIB49	Beige	Piel todo flor de vacuno hidrófuga. Palma piel todo flor de vacuno vuelta.	09 - 10	CE	EN388 3 1 2 2 X			x 120
CBHV2		Piel todo flor de vacuno hidrófuga. Tipo americano. Puño de punto con protector arterial.	08 - 09 - 10 - 11		EN388 EN420 4.2 4/4 ≥ 180 mn			
DPCBV2			08 - 10		2 1 3 2 X			x 60



NYSOS W904

Guante con revestimiento único que reduce los efectos de los golpes, choques y vibraciones (1)

Refuerzos flexibles (2)

• Mayor protección óptima contra impactos y pinzamientos

Protección de los metacarpianos 5J (3)

Anti-vibración (4)

• Reducción de los problemas músculo-esqueléticos

Solo disponible en blister (5)

Protección contra los golpes en la zona metacarpiana. Después de un golpe de 5J, la fuerza transmitida al dorso de la mano no puede superar los 4kN

SopORTE de poliéster

• Tejido suave (sin costuras) para un uso prolongado muy comfortable

• Buena destreza y adherencia



NYSOS W904

Amarillo-Negro

100% Poliéster. Palma y punta de los dedos reforzados con almohadillas de goma (espesor 0,8 cm). Refuerzo de TPR. Galga 7.

10 - 11



EN388

EN ISO10819



4242XP

x 60

Elegir el guante correcto según el medio químico

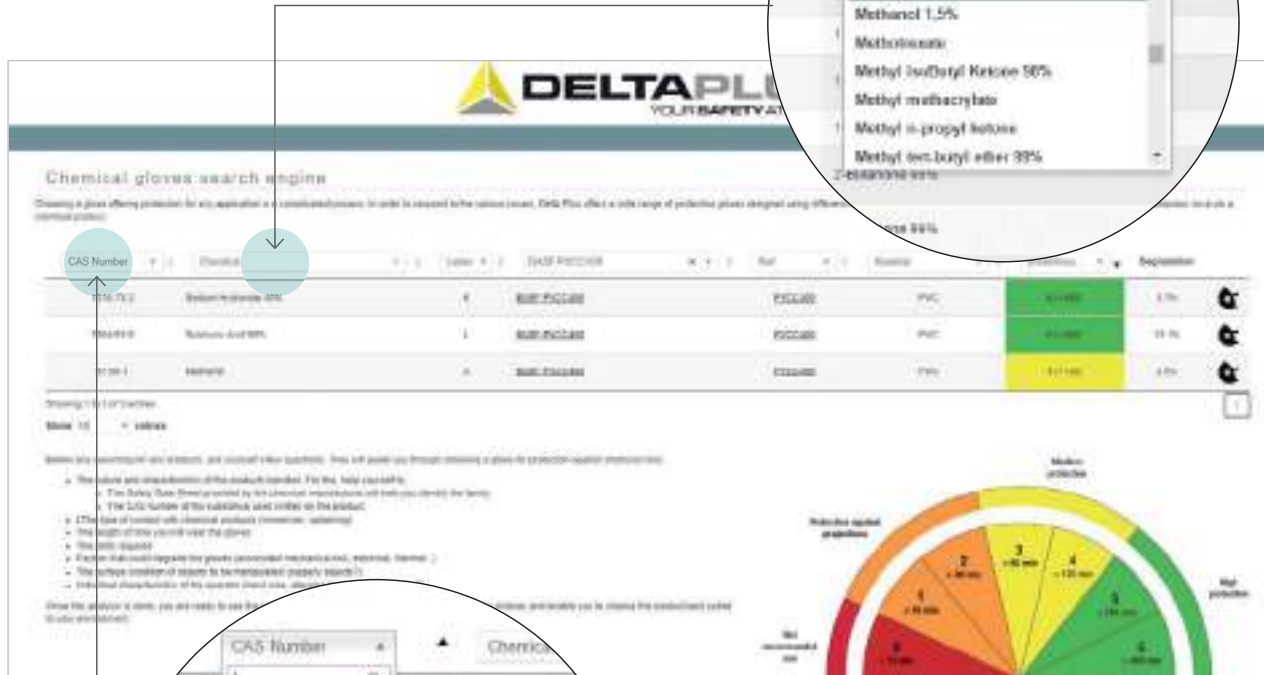
CHEM D-FINDER 
<http://gloves.deltaplus.eu>

CAS Number	Chemical	Letter	TYPE PROTECT	Material	Resistance	Thickness
100-71-2	Benzonitrile 99%	B	NITREX V6802	PVC	100%	0.75
100-81-0	Nitrobenzene 99%	I	NITREX V6802	PVC	100%	0.75
100-81-1	Nitrobenzene	A	NITREX V6802	PVC	100%	0.75

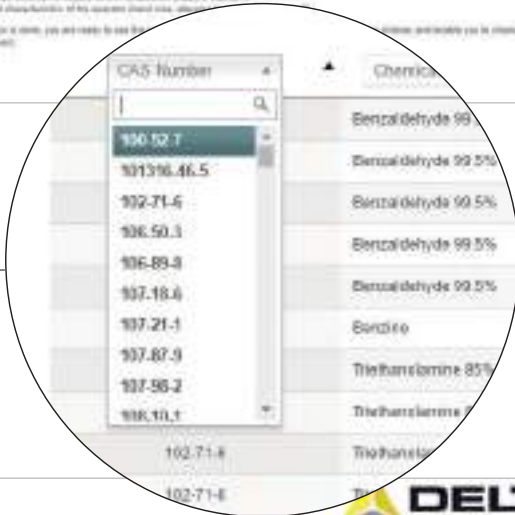

La elección de un guante que ofrece protección adaptada a cada aplicación implica un proceso complejo.

A fin de responder a la diversidad de las problemáticas, Delta plus propone una amplia gama de guantes de protección diseñados a partir de distintos materiales (látex, nitrilo, neopreno, PVC), que, debido a sus características, tendrán un comportamiento específico frente a un producto químico.

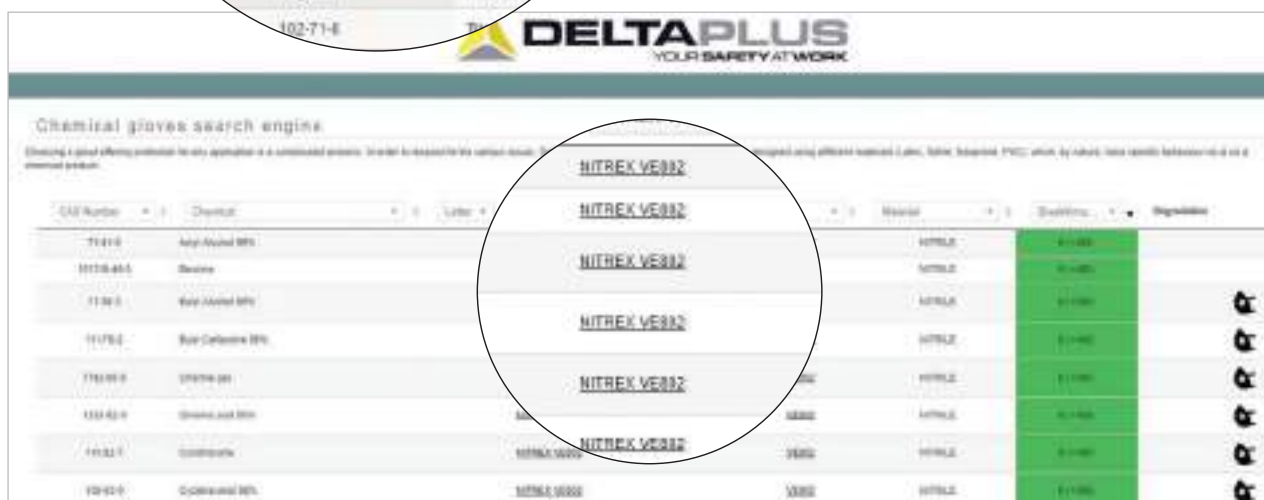

CAS Number	Chemical	Letter	TYPE PROTECT	Material	Resistance	Thickness
71-41-0	Acrylonitrile 85%	B	NITREX V6802	NITREX	100%	0.75
107-13-6	Benzene	B	NITREX V6802	NITREX	100%	0.75
113-01-0	Acrylonitrile 99%	B	NITREX V6802	NITREX	100%	0.75
1179-01-0	Butyl Acrylate 99%	B	NITREX V6802	NITREX	100%	0.75
1181-01-0	Styrene 99%	B	NITREX V6802	NITREX	100%	0.75
133-83-0	Styrene 99%	B	NITREX V6802	NITREX	100%	0.75
141-82-1	Styrene	B	NITREX V6802	NITREX	100%	0.75
100-81-0	Nitrobenzene 99%	I	NITREX V6802	NITREX	100%	0.75

¿Soportados o no soportados?

Soportados: ¿qué tipo de soporte?

Algodón: Fibra natural

► *Comodidad excepcional - Excelente capacidad para absorber el sudor - Poder aislante.*

Poliamida: Fibra sintética, también llamada Nylon

► *Resistencia a la tracción y a la abrasión - Elasticidad y memoria de forma - Lavable.*

Poliéster: Fibra sintética

► *Resistencia a la tracción y a la abrasión - Posibilidad de combinación con el algodón para mejorar el confort.*

Kevlar®: Fibra para-aramida

► *Protección contra el calor y el corte - Se carboniza entre 425° y 475° - Autoextinguible - Tacto agradable y gran destreza - Lavable.*

No soportados:

El molde se moja directamente en el baño de material. Por tanto, el guante es muy flexible y proporciona una gran destreza.

Distintos tipos de guantes no soportados:

Flocado (acabado por depósito de partículas de algodón):

► *Proporciona un contacto agradable, limita la sudoración y facilita poner y sacar el guante.*

Clorado (acabado por lavado del guante en un agua clorada):

► *Procura un contacto aterciopelado y limita el efecto alergizante de las proteínas del látex.*

Distintos tipos de guantes desechables:

Empolvado (acabado por depósito de polvo):

► *Contacto agradable, limita la sudoración y facilita poner y sacar el guante.*

No empolvado (acabado por lavado del guante en un agua clorada):

► *Permite proteger los objetos manipulados a la vez que conserva un muy buen confort*



Materiales

- : No recomendado • : Débil •• : Bueno ••• : Muy bueno

Características generales	Poliuretano	Látex	Nitrilo	Neopreno	PVC
Abrasión	•••	••	•••	••	•••
Corte	••	••	••	••	••
Perforación	••	•••	•••	•	•
Desgarre	•••	••	•••	•	••
Elasticidad/Flexibilidad/Destreza	•••	•••	•	••	•
Degradación (calor de contacto, UV, ...)	•••	•	••	•••	•••
Riesgos de alergias	•	•••	•	•	•
Ambientes fríos	••	•••	• (-40°C)	•••	•••
Ambientes cálidos	••	•••	••	•••	• (>80°C)
Ambientes aceitosos / grasos	•	•	•••	•••	•••

Familias de productos químicos		Látex	Nitrilo	Neopreno	PVC
Acetatos	Acetato de etileno (I),...	-	••	••	•
Ácidos	Ácido sulfúrico (L),...	•••	••	•••	•••
Alcoholes primarios	Metanol (A),...	•••	•••	•••	••
Aldehídos (Alcoholes y Acetonas)	Formaldehído 37% (T), ...	••	•	•	•
Amina	Dietilamina (G),...	-	•	-	-
Bases (Cal, sosas)	Sosa cáustica (K),...	•••	••	•••	•••
Acetonas y disolventes cetónicos	Acetona (B),...	•••	-	•	•
Éter	Tetrahidrofurano (H),...	-	-	-	-
Hidrocarburos y derivados	Acetonitrilo (C), n-Heptano (J),...	-	•••	•••	••
Disolventes aromáticos (estireno,...)	Tolueno (F), Xileno,...	-	•••	•	•
Disolventes clorados	Diclorometano (D)	-	•••	•	-
Soluciones acuosas		•••	•••	•••	•••



CHEMSAFE W835

Palma de estructura rugosa (1)

• *Muy buen agarre*

Triple impregnación nitrilo

• *Buena resistencia a la abrasión*

Soporte 100% de poliamida

• *Muy cómodo*



CHEMSAFE W835	Verde	Doble impregnación de nitrilo en soporte poliamida. Tercera impregnación de nitrilo en espuma rugosa sobre la palma y punta de los dedos. Longitud: 35 cm. Espesor: 1,15 mm sobre el manguito- 1,30 mm sobre la palma.	08 - 09 - 10 - 11	CE	EN388 4121X	EN ISO 374-1 TIPO B AJKL	EN ISO 374-5	x 60
---------------	-------	--	-------------------	----	----------------	--------------------------------	--------------	------

Delta Plus protege a las mujeres y los hombres en el trabajo, de la cabeza a los pies

TRABAJOS PROLONGADOS CON RESISTENCIAS QUÍMICIAS

CHEMSAFE PLUS WV836

Triple impregnación PVC/nitrilo

• Buena resistencia a la abrasión

Soporte 100% de poliamida

• Muy cómodo

Mano de estructura rugosa (1)

• Muy buen agarre

Galga 18 (2)

• Ligero y flexible

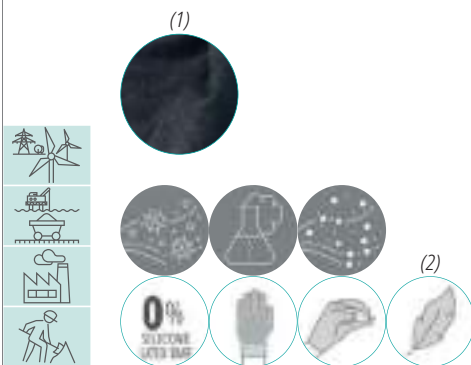

CHEMSAFE PLUS WINTER WV837

Triple impregnación PVC/nitrilo

• Buena resistencia a la abrasión

Soporte acrílico raspado (1)

• Mantiene el calor para una buena protección térmica

• Gran confort

Mano de estructura rugosa (2)

• Muy buen agarre

Ligero y flexible

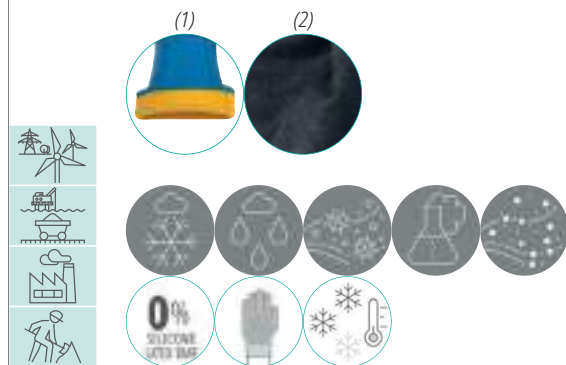

CHEMSAFE PLUS WV836	Doble impregnación de PVC/nitrilo en soporte poliamida. Galga 18. Tercera impregnación de PVC/nitrilo rugoso en la mano. Longitud: 30 cm. Espesor: 1 mm sobre el manguito-1,10 mm sobre la palma.	09 - 10 - 11	CE	EN388 3 1 2 1 A	EN ISO 374-1 TIPO A KLMNPT	EN ISO 374-5 EN511 1 1 1	x 60
CHEMSAFE PLUS WINTER WV837	Doble impregnación de PVC/nitrilo en soporte acrílico, galga 10. Tercera impregnación de PVC/nitrilo rugoso en la mano. Longitud: 30 cm. Espesor: 1,15 mm sobre el manguito-1,35 mm sobre la palma.						

PETRO ESD VE781

Fibra metálica

• Fuerte disipación electrostática para reducir riesgos de explosión

Estructura granítica (1)

• Buen agarre de los objetos manipulados

PVC

• Buena resistencia a la abrasión

• Materiales resistentes a aceites, productos químicos y derivados del petróleo

30 cm



PETRO VE766

PVC

• Buena resistencia a la abrasión

• Materiales resistentes a aceites, productos químicos y derivados del petróleo

Estructura granítica (1)

• Buen agarre de los objetos manipulados

Longitud: 62 cm

• Protección completa del brazo

62 cm

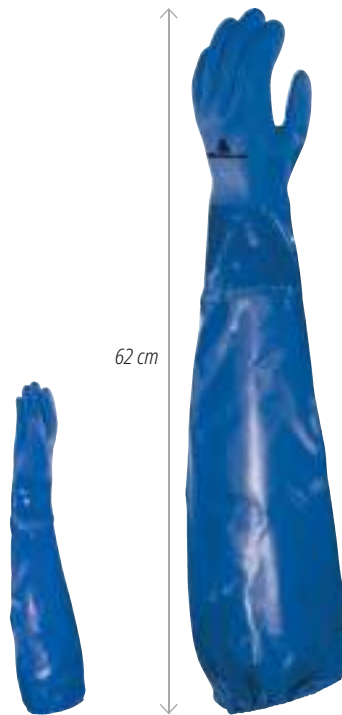

PETRO VE780

30 cm



PETRO ESD VE781	Negro	PVC químico. PVC sobre soporte algodón tejido galga 13 con fibra metálica. Mano estructura rugosa. Longitud : 30 cm. Espesor : 1,30 mm.	08 - 09 - 10 - 11	EN388 4121X	EN ISO 374-1 TIPO B JKL	EN16350 1,2x10 ⁷ x 120
PETRO VE766	Azul	PVC químico. PVC sobre soporte algodón tricotado galga 13. Mano estructura rugosa. Longitud: 62 cm Espesor: 1,30 mm.	08 - 09 - 10	CE EN388 4131X	TIPO B JKL	x 60
PETRO VE780		PVC químico. PVC sobre soporte algodón tricotado galga 13. Mano estructura rugosa. Longitud: 30 cm Espesor: 1,30 mm.				x 120

TRABAJOS PROLONGADOS CON RESISTENCIAS QUÍMICIAS

PVCC400

PVC

- Buena resistencia a la abrasión
- Materiales resistentes a aceites, productos químicos y derivados del petróleo

Longitud: 40 cm

- Protección del antebrazo



PVCC600

Longitud: 60 cm

- Protección completa del brazo

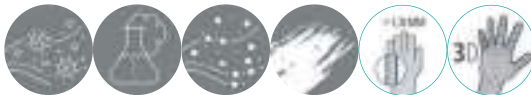

PVC7335



PVCGRIP35

PVC

- Buena resistencia a la abrasión
- Materiales resistentes a aceites, productos químicos y derivados del petróleo

Tejido de punto de algodón jersey galga 10

- Absorción de transpiración y humedad para mayor comodidad en el día a día

Estructura granítica (1)

- Buen agarre de los objetos manipulados

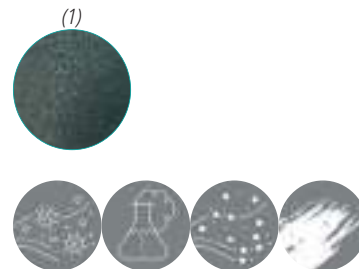

PVCC400	Rojo	PVC químico. PVC sobre soporte jersey algodón. Longitud : 40 cm. Espesor : 1,20 - 1,40 mm.	10	CE	EN388	EN ISO 374-1	x 120	
PVCC600		PVC químico. PVC sobre soporte jersey algodón. Longitud : 60 cm. Espesor : 1,20 - 1,40 mm.			4 13 1 X	TIPO B AKL		x 60
PVC7335	Rojo	PVC sobre soporte jersey algodón. Longitud : 35 cm. Espesor : 0,90 mm.	09 - 10	CE	EN388	EN ISO 374-1	EN ISO 374-5	x 120
PVCGRIP35	Verde	PVC sobre soporte jersey algodón doble baño. Longitud : 35 cm. Espesor : 0,90 mm.			2 12 1 X	TIPO C K	x 120	
					EN388	EN ISO 374-1		
					3 13 1 X	TIPO C KN		

TOUTRAVO VE509

Estructura con relieve sobre la palma y los dedos (1)

• Mejor agarre del objeto

Neopreno

• Material polivalente y de buen rendimiento contra el calor, los detergentes, los alcoholes, los productos químicos, las grasas y los hidrocarburos

Interior flocado

• Absorción de transpiración para mayor comodidad

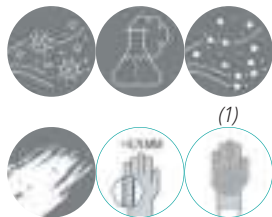

TOUTRAVO VE510

Estructura con relieve sobre la palma y los dedos (1)

• Buen agarre de los objetos manipulados

Neopreno

• Material polivalente y de buen rendimiento contra el calor, los detergentes, los alcoholes, los productos químicos, las grasas y los hidrocarburos

Interior flocado

• Absorción de transpiración para mayor comodidad

Largo: 38 cm

• Protección del antebrazo



TOUTRAVO VE511

Tejido de punto de algodón galga 10 (1)

• Absorción de transpiración y humedad para mayor comodidad en el día a día

Neopreno

• Material polivalente y de buen rendimiento contra el calor, los detergentes, los alcoholes, los productos químicos, las grasas y los hidrocarburos

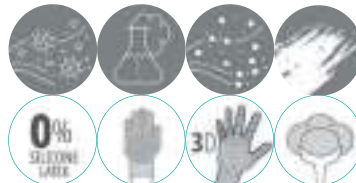

NEOCOLOR VE530

Mezcla de neopreno/látex

• Comodidad y flexibilidad para trabajos pesados

Interior flocado

• Absorción de transpiración para mayor comodidad

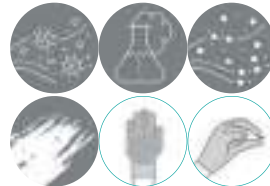

TOUTRAVO VE509		Neopreno flocado de algodón. Longitud : 30 cm. Espesor : 0,75 mm.	6/7 - 7/8 - 8/9 - 9/10 - 10/11	CE	EN388	EN ISO 374-1		x 120
TOUTRAVO VE510		Neopreno flocado de algodón. Longitud : 38 cm. Espesor : 0,78 mm.			3 110 X	TIPO A AKLMNOPT	EN ISO 374-5	
TOUTRAVO VE511	Negro	Neopreno sobre soporte algodón tricotado galga 10. Longitud : 38 cm. Espesor : 1,40 mm.	9/10 - 10/11		EN388	EN ISO 374-1		x 60
NEOCOLOR VE530		Neopreno mezclado látex flocado de algodón. Longitud : 30 cm. Espesor : 0,70 mm.	6/7 - 7/8 - 8/9 - 9/10 - 10/11		EN388	EN ISO 374-1	EN ISO 374-5	x 120

TRABAJOS PROLONGADOS CON RESISTENCIAS QUÍMICIAS



Guante polivalente

- Resistencia a los productos químicos y al calor de contacto de 100°C durante 15 segundos
- VENIZETTE VE920
- VENIFISH VE990
- LAT50



Estructura muy rugosa en la palma

- Excelente agarre de objetos resbaladizos
- VENIFISH VE990
- LAT50

VENIZETTE VE920

Algodón cortado cosido interlock (1)

- Absorción de transpiración y humedad para mayor comodidad en el día a día
- Máximo rendimiento contra la abrasión
- Mayor vida útil



VENIFISH VE990

Algodón cortado cosido interlock

- Absorción de transpiración y humedad para mayor comodidad en el día a día

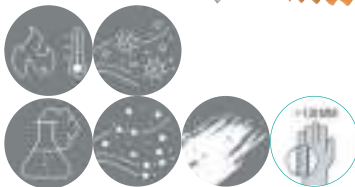

LAT50

Disponible también en blister DPLAT50 (1)

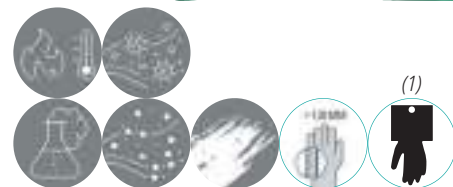

VENIZETTE VE920	Azul	Látex sobre soporte jersey algodón. Longitud : 30 cm. Espesor : 1,25 mm.	6/7 - 7/8 - 8/9 - 9/10 - 10/11	EN388	4121X	EN ISO 374-1	EN ISO 374-5	EN407	x 120
VENIFISH VE990	Naranja		7/8 - 8/9 - 9/10 - 10/11	CE	EN388	TIPO A			
LAT50	Verde	Látex sobre soporte jersey algodón. Mano estructura rugosa. Longitud : 30 cm. Espesor : 1,80 mm.	7/8 - 9/10		3121X		AKLMNPT	X1XXXX	
DPLAT50								x 60	

NITREX VE802

Estructura con relieve sobre la palma y los dedos (1)
 ▶ Buen agarre de los objetos manipulados

Interior flocado
 ▶ Absorción de transpiración para mayor comodidad

33 cm

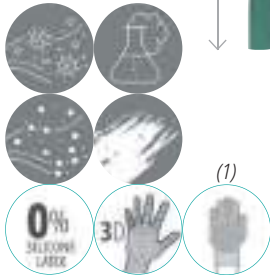

NITREX VE803

Algodón cortado cosido interlock (1)

▶ Absorción de transpiración y humedad para mayor comodidad en el día a día

Estructura granítica (2)

▶ Buen agarre de los objetos manipulados

Máximo rendimiento contra la abrasión

▶ Mayor vida útil

33 cm

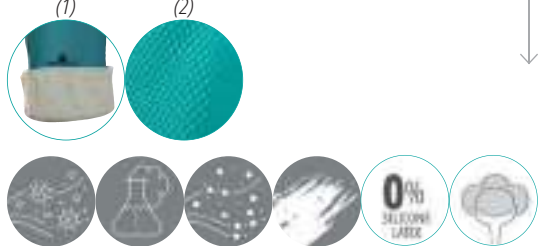

NITREX VE846

Interior clorinado

▶ Colocación del guante más fácil

▶ Gran confort

▶ Menor riesgo de alergias

Longitud: 46 cm

▶ Protección completa del brazo

46 cm



NITREX VE830

Interior clorinado

▶ Colocación del guante más fácil

▶ Gran confort

▶ Menor riesgo de alergias

Color azul

▶ Ideal para el entorno alimentario gracias a su fácil localización

33 cm

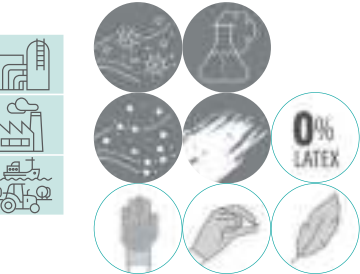

NITREX VE801

Estructura con relieve sobre la palma y los dedos (1)

▶ Buen agarre de los objetos manipulados

Interior flocado

▶ Absorción de transpiración para mayor comodidad

Sin silicona

▶ Ideal para la industria automovilística

▶ No deja marcas en los objetos manipulados

33 cm



Modelo	Color	Descripción	Longitud	Espesor	Normas	Tipos	Resistencia	Cantidad
NITREX VE802		Nitrilo flocado de algodón. Longitud : 33 cm. Espesor : 0,38 mm.	6/7 - 7/8 - 8/9 - 9/10 - 10/11		EN388 EN ISO 374-1 4101X			x 120
NITREX VE803	Verde	Nitrilo sobre soporte jersey algodón. Longitud : 33 cm. Espesor : 0,85 mm.	9/10 - 10/11		EN388 EN ISO 374-1 4101X	TIPO A A J K L M N O P T		x 60
NITREX VE846		Nitrilo fino. Interior clorinado liso. Longitud : 46 cm. Espesor : 0,55 mm.	8/9 - 9/10 - 10/11		EN388 EN ISO 374-1 4102X	TIPO A A G J K L M N O P T		x 36
NITREX VE830	Azul	Nitrilo fino. Interior clorinado liso. Longitud : 33 cm. Espesor : 0,20 mm.	7/8 - 8/9 - 9/10 - 10/11		EN388 EN ISO 374-1 2001X	TIPO A J K L O P T		x 120
NITREX VE801	Verde	Nitrilo flocado de algodón. Longitud : 33 cm. Espesor: 0,40 mm.	07 - 08 - 09 - 10 - 11		EN388 EN ISO 374-1 3101X	TIPO B J K L	ISO 18889 G2	x 120

TRABAJOS PROLONGADOS CON RESISTENCIAS QUÍMICIAS



LA600

Muy grueso y largo (1)
 ▶ Protección reforzada del brazo

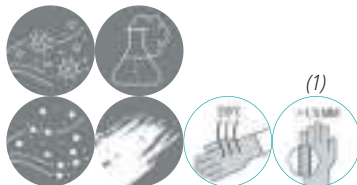

VENIPRO VE450

Espesor: 1,00 mm (1)
 ▶ Muy buena protección para manipulación de cargas pesadas
 Disponible también en blister
 DPVE450 (2)

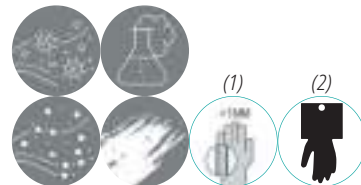

LA600	Negro	Látex reforzado. Clorinado interior y exterior. Longitud : 60 cm. Espesor : 1,15 mm.	10/11		EN388 4121X	EN407 X2XXXX x 36
VENIPRO VE450	Naranja	Látex pesado flocado de algodón. Longitud : 30 cm. Espesor : 1 mm.	8/9 - 9/10 - 10/11	CE	EN ISO 374-1 TIPO A AKLMNOPT	EN ISO 374-5
DPVE450			8/9 - 10/11		EN388 3121X	x 120

**EOS OBM VV911**

Protección de los metacarpios 5J (1)

- ▶ Refuerzos flexibles para una mejor protección contra los golpes y los pinzamientos

Algodón cortado cosido interlock (2)

- ▶ Absorción de transpiración y humedad para mayor comodidad en el día a día

Solo disponible en blister (3)

Protección contra los golpes en la zona metacarpiana. Después de un golpe de 5J, la fuerza transmitida al dorso de la mano no puede superar los 4kN

Doble impregnación

- ▶ Mayor vida útil

Longitud: 40 cm

- ▶ Protección completa del brazo

40 cm

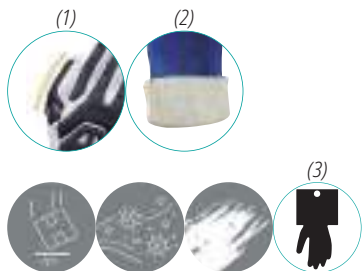

EOS OBM VV911	Azul-Amarillo	Nitrilo sobre soporte jersey algodón. Doble impregnación. Longitud : 40 cm.	08 - 09 - 10 - 11	CE	EN388 3111XP	EN ISO 374-1 TIPO C A	x 60
---------------	---------------	---	-------------------	----	-----------------	-----------------------------	------

TRABAJOS OCASIONALES CON RESISTENCIAS QUÍMICIAS

VE440

Estructura rugosa (1)

• Mejor agarre del objeto

Interior flocado

• Absorción de transpiración para mayor comodidad

32 cm

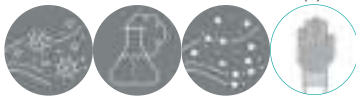

ALPHA VE905

Látex

• Resistencia al agua y al polvo

• Suavidad, elasticidad y sensibilidad al tacto

Interior clorinado

• Colocación del guante más fácil

• Gran confort

• Menor riesgo de alergias

Testado según la norma EN421

• Utilizable como guante o guante interior contra la contaminación radioactiva

30 cm



DUOCOLOR VE330

30 cm



PICAFLOR VE240

30 cm



ZEPHIR VE210

30 cm



VE440	Azul	Látex flocado de algodón. Longitud : 32 cm. Espesor : 0,55 mm.				EN388	EN ISO 374-1	
						1010X	TIPO A	
							A K L M N P T	
ALPHA VE905	Natural	Látex, interior clorinado liso. Longitud : 30 cm. Espesor : 0,40 mm.				EN388	EN ISO 374-1	EN421
						0010X	TIPO C	
							K L	
DUOCOLOR VE330	Azul-Amarillo	Látex flocado de algodón doble baño. Longitud : 30 cm. Espesor : 0,60 mm.	6/7 - 7/8 - 8/9 - 9/10	CE		EN388	EN ISO 374-1	EN ISO 374-5
						1010X	TIPO A	x 144
							A K L M N P T	
PICAFLOR VE240	Amarillo	Látex flocado de algodón. Longitud : 30 cm. Espesor : 0,38 mm.				EN388	EN ISO 374-1	
						1010X	TIPO B	
							K L M P T	
ZEPHIR VE210	Rosa	Látex flocado de algodón. Longitud : 30 cm. Espesor : 0,38 mm.				EN388	EN ISO 374-1	
						XX1XX	TIPO C	
							K L	

VENIPLUS V1500

Guantes no empolvados

• Protección de los objetos manipulados

Nitrilo

- Resistencia al agua y al polvo
- Suavidad, elasticidad y sensibilidad al tacto
- Sin riesgo de alergias

Guante probado de acuerdo con EN ISO 371-1:2016 Tipo B

• Protección contra ciertos productos químicos concentrados

Color naranja

• Facilita la identificación visual en el lugar de trabajo

Espesor: 0,17 mm

• Resistencia a los productos químicos (> 30 min) comparado con un guante desechable clásico

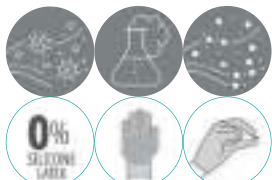

VENITACTYL V1450B100

Guantes no empolvados

• Ideal para servicios de catering

Nitrilo

- Resistencia al agua y al polvo
- Suavidad, elasticidad y sensibilidad al tacto
- Sin riesgo de alergias

Guante probado de acuerdo con EN ISO 371-1:2016

Tipo B

• Protección contra ciertos productos químicos concentrados

Color negro

• Recomendado para mecánicos, tatuadores y servicios de catering gracias a su color que no mancha

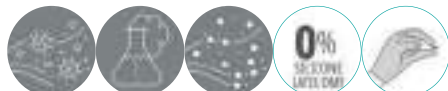

VENITACTYL V1400B100

Guantes no empolvados

• Protección de los objetos manipulados

Nitrilo

- Resistencia al agua y al polvo
- Suavidad, elasticidad y sensibilidad al tacto
- Sin riesgo de alergias

Guante probado de acuerdo con EN ISO 371-1:2016 Tipo B

Color azul

• Protección contra ciertos productos químicos concentrados

Color azul

• Ideal para el entorno alimentario gracias a su fácil localización

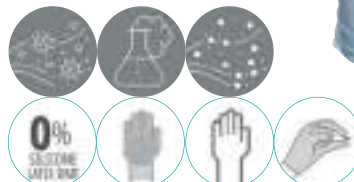

VENITACTYL V1400PB100

Guante empolvado

• Colocación del guante más fácil



VENIPLUS V1500	Naranja	Nitrilo no empolvado. AQL 1,5. Longitud : 27 cm. Espesor : 0,17 mm. Caja de 50 guantes de uso corto.	7/8 - 8/9 - 9/10 - 10/11	CE	EN ISO 374-1 TIPO B KPT	EN ISO 374-5 		x 10
VENITACTYL V1450B100	Negro	Nitrilo no empolvado. Compatible uso alimentario. AQL 1,5. Caja de 100 guantes de uso corto.	6/7 - 7/8 - 8/9 - 9/10 - 10/11		EN ISO 374-1 TIPO B JKT			
VENITACTYL V1400B100	Azul	Nitrilo empolvado. Compatible uso alimentario. AQL 1,5. Caja de 100 guantes de uso corto.	6/7 - 7/8 - 8/9 - 9/10					
VENITACTYL V1400PB100								

VENIPLUS V1383

Guantes no empolvados

► Protección de los objetos manipulados

Guante probado de acuerdo con EN ISO 371-1:2016 Tipo B

► Protección contra ciertos productos químicos concentrados

Guante extra largo y grueso

Espesor: 0,25 mm

► Mayor vida útil y mayor seguridad

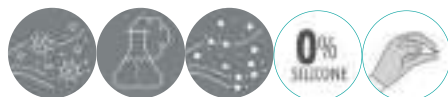

VENITACTYL V1310

Guante empolvado

► Colocación del guante más fácil

Látex

► Resistencia al agua y al polvo

► Suavidad, elasticidad y sensibilidad al tacto

Guante probado de acuerdo con EN ISO 371-1:2016

Tipo C

► Protección contra salpicaduras de productos químicos de baja concentración

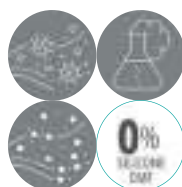

VENICLEAN V1340

Interior clorinado

► Colocación del guante más fácil

► Menos riesgos de alergias (proteínas del látex)



VENITACTYL V1371

Disponible también en caja de 10 guantes DPV1371 (1)

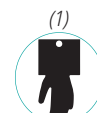

VENIPLUS V1383	Azul	Látex no empolvado. Interior clorinado. AQL 1,5. Longitud : 30 cm. Espesor : 0,25 mm. Caja de 50 guantes de uso corto.	7/8 - 8/9 - 9/10 - 10/11		EN ISO 374-1 TIPO B KLMP T		
VENITACTYL V1310	Natural	Látex empolvado. Compatible uso alimentario. AQL 1,5. Caja de 100 guantes de uso corto.	6/7 - 7/8 - 8/9	CE	EN ISO 374-1 TIPO C KT	EN ISO 374-5 VEUS	x 10
VENICLEAN V1340		Látex clorinado no empolvado. Compatible uso alimentario. AQL 1,5. Caja de 100 guantes de uso corto.			EN ISO 374-1 TIPO C KT		
VENITACTYL V1371	Transparente	Vinilo empolvado. Compatible uso alimentario. AQL 1,5. Caja de 100 guantes de uso corto.	6/7 - 7/8 - 8/9 - 9/10				
DPV1371			7/8 - 9/10				x 60

La polivalencia de las protecciones hacen que estos guantes sean una verdadera ventaja en todas los climas.



Condiciones de frío extremo
 Nivel muy bajo de actividad o aplicaciones especiales que requieren calor suplementario

Condiciones muy frías
 Nivel muy bajo de actividad o el usuario genera poco calor corporal por la actividad

Condiciones de clima fresco cuando es necesario un ligero calor suplementario

APOLLON WINTER CUT VV737

¡Guante para trabajar en condiciones extremas!. ¡La mayor protección contra cortes unida a una protección contra el frío, finalmente disponible!

ATON VV731

¡Guante multiprotección!

THRYM VV736

¡Ideal en cualquier condición climática... ¡El guante perfecto!

Escuchando a los usuarios que requerían guantes con varias protecciones simultáneas, incluyendo el frío, hemos trabajado para lograr la convergencia de varias normas a la vez. Vamos desde un guante estanco resistente en entornos fríos junto la resistencia al calor de contacto de un guante polivalente que incluye la función táctil, hasta un guante que asocia riesgos térmicos y resistencia al corte (Nivel B o E). ¡Nuestros guantes híbridos son un verdadero aliado para los trabajadores!

Laetitia Guillem, experta en productos de protección para las manos

THRYM W736

Doble impregnación completa látex (1)

- Primera impregnación de látex lisa: impermeable
- Segunda impregnación espuma de látex: buena adherencia

Muy buena resistencia al frío y a la humedad (2)

- Ideal para entornos de frío hasta -30°

Soporte acrílico raspado (3)

- Mantiene el calor en los trabajos en exteriores
- Gran confort de uso

Disponible también en blister

DPW736 (4)

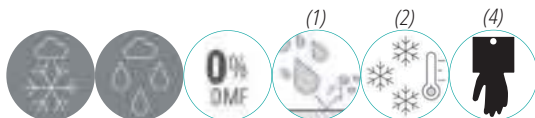

DPW736 THRYM	Azul-Negro	Interior : 100% acrílico galga 10. Exterior : 100% poliamida galga 15. Mano totalmente impregnada de látex. Segunda impregnación de látex espuma en palma y punta de los dedos.	07 - 08 - 09 - 10	EN388	EN511	EN407	x 60
THRYM W736			09 - 10 - 11	CE	2231X	1 2 1	



Protección contra el frío
 ▶ Ideal para entornos de frío hasta -15°C
 APOLLON WINTER CUT W737



Espuma de látex
 ▶ Mayor ventilación (sensación de frescura)
 ▶ Destreza y confort
 APOLLON WINTER CUT W737
 APOLLON WINTER W735

APOLLON WINTER CUT W737

Soporte anticorte y acrílico raspado

- ▶ Ideal en entornos agresivos
- ▶ Mantenimiento del calor
- ▶ Muy buena protección al corte (nivel E)

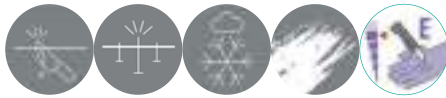

PÁG.98



ATON W731

APOLLON WINTER W735

Soporte acrílico raspado

- ▶ Mantiene el calor en los trabajos en exteriores
- ▶ Gran confort de uso



APOLLON WINTER CUT W737	Amarillo fluo-Negro	Fibra de polietileno de altas prestaciones/acrílico. Impregnación de látex espuma en palma y punta de los dedos. Galga 10.	08 - 09 - 10 - 11	CE	EN388 3 X 4 3 E	EN511 X 3 X	ANSI ANSI-ISEA 105 A5	x 60
APOLLON WINTER W735	Gris-Negro Amarillo fluo-Negro	100% acrílico. Impregnación de látex espuma en palma y punta de los dedos. Galga 10.	08 - 09 - 10		EN388 1 1 3 2 X	EN511 X 1 X		

BOROK W903

Dorso impermeable (1)

• Trabajo en exteriores garantizado

Forro 3M Thinsulate™ (2)

• Resistencia a la humedad y al frío

Solo disponible en blister (3)

Cierre con Velcro

• Ajuste perfecto

• Reducción de las molestias en el puño, tras un uso prolongado



HERCULE W750

Protección contra el frío (1)

• Ideal para entornos de frío hasta -15 °C

Combinación de un soporte doble (2)

• Gran comodidad

• Mantiene el calor (soporte interior de acrílico)

• Gran destreza (soporte exterior de poliamida)

Alta impregnación

• Muy buena protección de la mano

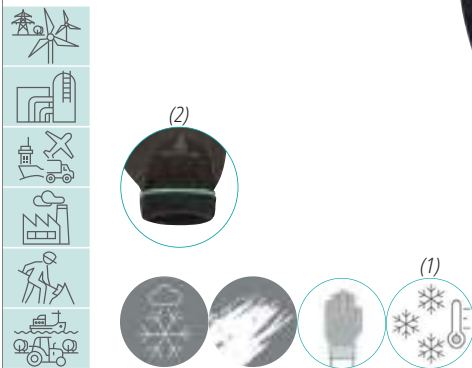

VE728

Puntitos antideslizantes (1)

• Buen agarre de los objetos manipulados

Interior acrílico raspado (2)

• Mantenimiento del calor

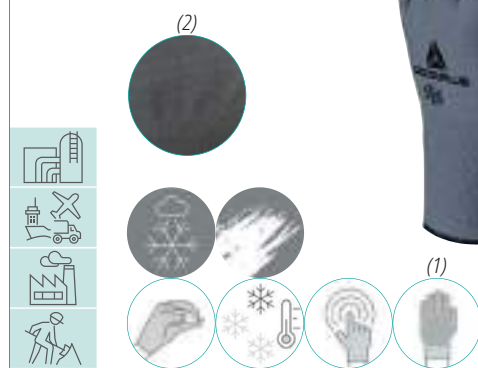

BOROK W903	Gris-Negro	Dorso poliéster/poliuretano, palma poliuretano/poliéster. Forro 3M Thinsulate™. Manguito neopreno.	07 - 09 - 11	CE	EN388 1221X	EN511 110	x 60
HERCULE W750	Negro	Interior : 100% acrílico galga 7. Exterior : 100% poliamida galga 13. Impregnación de nitrilo espuma en palma, dedos y mitad del dorso.	09 - 10		EN388 3221X	EN511 X2X	
VE728	Gris-Negro	Poliéster/Acrílico. Impregnación de nitrilo espuma en palma y punta de los dedos. Puntitos nitrilo en palma. Galga 13.	07 - 08 - 09 - 10		EN388 3121X	EN511 X1X	

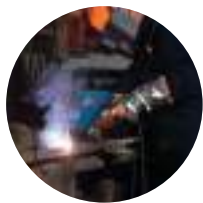

Guantes de piel

Tipo americano

En el lado de la palma, el dedo corazón y el anular forman una sola pieza que se cose separada del resto de la palma

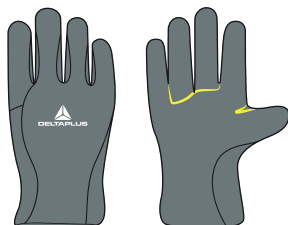

Pulgar palmeado

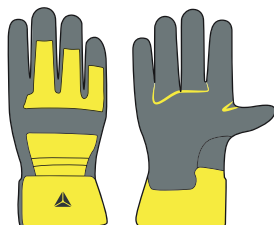

Tipo Docker



Manguito
o puño largo

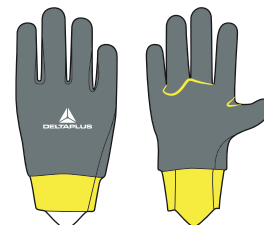

Puño elástico
con protege arteria

Ensamblado fourchette

El pulgar se cose por separado (pulgar añadido). Una banda de materia se cose entre cada dedo (Fourchette). El guante se adapta perfectamente a la forma de la mano.





Pulgar redondeado
- dedos en fuelle



Pulgar sobrepuesto con refuerzo

Las ventajas de la piel

	Tipo de piel	Abrasión	Durabilidad	Flexibilidad	Precio
 <ul style="list-style-type: none"> • Ligera • Gran transpirabilidad gracias a su textura porosa • Precio • Buena resistencia a la abrasión • Se vuelve más suave y flexible tras su uso 	Flor	5	3	4	**
 <ul style="list-style-type: none"> • Buena longevidad • Buen aislamiento especialmente contra el calor • Buena resistencia a la perforación 	Flor	2	4	3	***
	Serraje	2	4	2	*
 <ul style="list-style-type: none"> • Buena sensación al tacto • Buena resistencia a la abrasión y a la perforación • Buena flexibilidad • Buena longevidad 	Flor	3	4	4	***

Elegir el mejor guante para ambientes fríos



Condiciones extremadamente frías

- Niveles de actividades muy ligeras o aplicaciones especiales que necesitan de un calor suplementario



Condiciones muy frías

- Niveles de actividades ligeras o el usuario genera un poco de calor corporal por la actividad



Condiciones de clima fresco cuando un calor ligero es necesario

FBF50

- 3M Thinsulate™ (1)
- Resistencia a la humedad y al frío
- Calidad superior (2)**
- Mayor vida útil
- Cómodo
- Ligero
- Mosquetón de enganche



DCTHI

- 3M Thinsulate™ (1)
- Resistencia a la humedad y al frío



FBF15



FBF50	Beige	Piel todo flor de vacuno con forro 3M Thinsulate™. Mosquetón de enganche. Tipo americano.	09 - 10	CE	EN388 2 1 3 2 X	EN511 1 1 0	x 60
DCTHI	Marrón-Rojo	Piel serraje vacuno con forro 3M Thinsulate™. Dorsos de tela con refuerzo piel. Manguito tela.	10		EN388 3 1 3 1 X	EN511 1 2 X	
FBF15	Amarillo	Piel todo flor de vacuno con forro poliéster. Elástico de ajuste sobre la palma, forro acrílico. Mosquetón de enganche. Tipo americano.	08 - 10 - 11		EN388 2 1 3 2 X	EN511 2 4 0	

Desarrollados gracias a la experiencia de KZL, la filial histórica del Grupo Delta Plus, experta en guantes contra el calor. Desde hace 25 años, estos guantes son muy apreciados por los trabajadores de entornos de riesgo elevado (fundiciones, etc.). La elección y la asociación de los materiales se ha hecho sobre la base de criterios específicos que unen la resistencia al calor y la resistencia a la llama y al mismo tiempo garantizan una óptima calidad de trabajo.

Laetitia Guillerm, Experta en productos de protección para las manos

Resultados térmicos excepcionales, calidad constante sin igual en su ámbito gracias al Préox aluminizado fabricado en Francia.

TERK400

Kevlar® Preox Aluminizado

• Gran resistencia térmica al calor radiante

Cuero anti-calor con tratamiento THT

• Disminución de la propagación en contacto con las llamas

• Mayor resistencia al calor de contacto debido a su tratamiento

• Gran flexibilidad del cuero

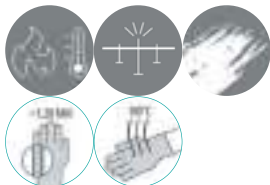

40 cm



20 cm



TERK400	Naranja-Gris	Palma serraje vacuno, con tratamiento anticálórico (THT). Dorsal Kevlar Preox® Technology aluminizado. Forro lana. Cosido con hilo Kevlar® Technology. Tipo americano. Manguito de 20 cm. Longitud : 40 cm.	10	CE	EN388	EN407	EN12477 TIPO A	x 36
					3244X	413444		

TER300

La construcción del guante en superposición de capas (1)

• Protección contra los efectos del calor de contacto

Costuras en hilo de Kevlar®

• Auto extingüible

Cuero anti-calor con tratamiento THT

• Disminución de la propagación en contacto con las llamas

• Gran flexibilidad del cuero

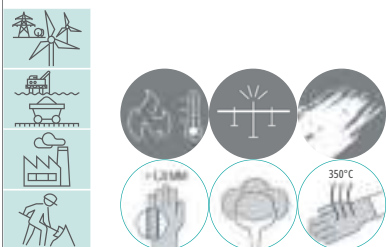

TER250

Costuras en hilo de Kevlar®

• Auto extingüible

Cuero anti-calor con tratamiento THT

• Disminución de la propagación en contacto con las llamas

• Mayor resistencia al calor de contacto debido a su tratamiento

• Gran flexibilidad del cuero

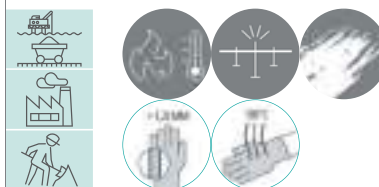

TER300	Azul-Amarillo	Piel serraje vacuno con tratamiento anticálórico (THT). Refuerzo piel en la palma. Mano y manguito forrados de algodón. Cosido con hilo Kevlar® Technology. Tipo americano. Longitud : 40 cm.	09 - 10	EN388 EN407 4144X 43314X EN12477 TIPO A x 60
TER250	Marrón-Gris	Piel serraje vacuno con tratamiento anticálórico (THT). Palma forrada lana. Manguito con forro de tela. Cosido con hilo Kevlar® Technology. Tipo americano. Manguito de 20 cm. Longitud : 40 cm.	10	

**TC716**

Guantes para soldador y contra el calor

► Resistencia a la llama, al calor y a importantes salpicaduras de metal en fusión

Manguito de serraje anticalórico de 15 cm

► Protección del antebrazo

Cuero grueso

► Muy buena protección para manipulación de cargas pesadas

Disponible también en blister

DPTC715 (1)

**FC115**

Protege arterias

► Muy buena protección del puño



TC716	Gris	Piel serraje vacuno superior. Tipo americano. Manguito de 15 cm. Longitud: 35 cm.	09 - 10 - 11	CE	EN388	EN407	EN12477 TIPO A	x 120
DPTC715		Piel serraje vacuno. Manguito de 15 cm. Tipo americano. Longitud : 35 cm.	10		4122X	413X4X		
FC115		Palma piel todo flor de vacuno superior, retorno de índice. Dorsos y manguito en piel serraje de vacuno. Tipo americano. Manguito de 15 cm. Longitud : 35 cm.			EN388	EN407		
					2132X	412X4X		

GFA115K

Cuero ovino

- Más flexibilidad y destreza
- Costuras en hilo de Kevlar®
- Auto extingüible



TIG15K

Guantes para soldador y contra el calor

- Resistencia a la llama, al calor y a importantes salpicaduras de metal en fusión
- Cuero caprino
- Flexibilidad y destreza
- Buena resistencia mecánica



CA615K

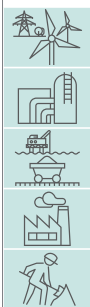

CA515R

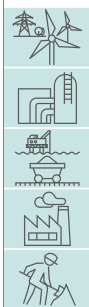

GFA115K	Gris	Piel todo flor de cordero. Manguito de piel serraje de vacuno. Cosido con hilo Kevlar® Technology. Tipo vestir. Manguito de 15 cm. Longitud : 35 cm.	10	CE	EN388	EN407	x 120
TIG15K		Piel todo flor de cabritilla. Manguito de serraje vacuno. Cosido con hilo Kevlar® Technology. Tipo americano. Manguito de 15 cm. Longitud : 35 cm.	08 - 09 - 10		2111X	413X4X	EN12477 TIPO B
CA615K	Rojo	Piel serraje vacuno superior con tratamiento anticálórico (THT). Palma forrada de muletón. Manguito forrado de tela. Cosido con hilo Kevlar® Technology. Tipo americano. Longitud : 35 cm.	10	CE	EN388	EN407	x 60
CA515R		Piel serraje de vacuno con tratamiento anticálórico (THT). Palma forrada de muletón. Manguito forrado de tela. Tipo americano. Longitud : 35 cm.			3132X	413X4X	EN12477 TIPO A

Hemos utilizado los mejores materiales para crear este guante que ofrece protección garantizada hasta 500 °C en calor de contacto. Este guante es ideal para los trabajos en fundiciones y acerías.

Laetitia Guillerm, Experta en productos de protección para las manos

Su mejor aliado en condiciones extremas.

TERK500 XTREM HEAT

Doble aislamiento (1)

• Óptimo rendimiento contra el corte y el calor

Manguito de tejido de aramida de 16 cm

• Protección del antebrazo

La construcción del guante con superposición de capas (2)

• Protección contra los efectos del calor de contacto

• -> hasta 250°C durante 1 minuto

• -> hasta 500°C durante 30 segundos

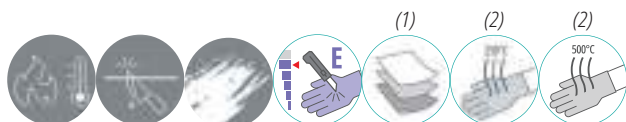
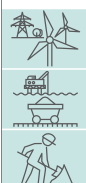

KPG10

Tejido de punto Kevlar® / Algodón (1)

• Óptimo rendimiento contra el corte y el calor debido al grosor y al forro de tejido de algodón

100% textil

• Ambidiestro

• Lavable

Puños de tejido de punto de 10 cm

• Mejor protección de las arterias

Tejido de punto Galga 7

• Excelente solución intermedia entre la resistencia térmica y la destreza



KCA15

Cuero anti-calor con tratamiento THT

• Disminución de la propagación en contacto con las llamas

• Mayor resistencia al calor de contacto debido a su tratamiento

• Gran flexibilidad del cuero

Tejido de punto Kevlar® / Algodón

• Óptimo rendimiento contra el corte y el calor debido al grosor y al forro de tejido de algodón

Tejido de punto Galga 7

• Excelente solución intermedia entre la resistencia térmica y la destreza



TERK500 XTREM HEAT	Amarillo	Exterior aramida tejido. Interior algodón 100%. Manguito de 16 cm. Longitud : 36 cm.	Única		EN388 2541E	EN407 44424X	
KPG10	Amarillo	Exterior Kevlar® Technology. Interior algodón 100%. Galga 7.	09	CE	EN388	EN407	x 36
KCA15	Amarillo-Rojizo	Exterior para-aramida. Interior 100% algodón. Manguito serraje anticalórico de 15 cm (THT). Galga 7.			1X4XD	42XXXX	

CRYOG

Cuero hidrófugo (1)

► Garantía de buena protección contra salpicaduras

Cinta de velcro (2)

► Colocación y ajuste más fáciles

Poliéster aluminizado (3)

► Protección térmica

Testado con nitrógeno líquido según el método MR019 (4)

► Trabajo seguro hasta -196°C (algunos segundos)

Calidad superior

► Mayor vida útil

► Cómodo

► Ligero

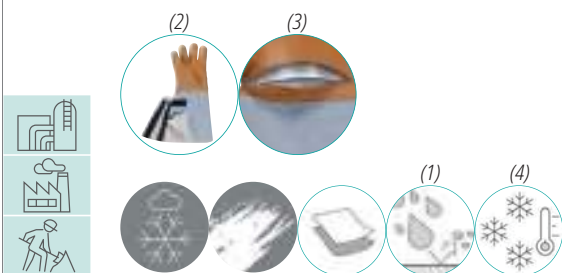

WV914 ARC FLASH

Espuma de neopreno (1)

► Buena presión en medio aceitoso, seco o húmedo

► Excelente resistencia a la inflamabilidad

Testado según el ASTM F2975 - Método de prueba que determina la energía incidente necesaria para provocar una quemadura de segundo grado

► ATPV: 54 cal/cm² en la palma



CRYOG	Gris-Beige	Piel todo flor de vacuno hidrófuga. Injerto poliéster aluminizado. Manguito en piel serraje de vacuno. Forro sintético en mano y manguito. Tipo americano. Manguito de 20 cm. Longitud : 40 cm.	10	<div style="display: flex; justify-content: space-around;"> <div style="text-align: center;"> <p>EN388</p> <p>2222X</p> </div> <div style="text-align: center;"> <p>EN511</p> <p>2 3 X</p> </div> <div style="text-align: center;"> <p>EN420 4.2</p> <p>4/4 ≥ 180 mm</p> </div> </div>	x 36
WV914 ARC FLASH	Amarillo-Negro	Para aramida/Fibra de vidrio/Modacrílico. Impregnación de espuma de neopreno en palma y punta de los dedos. Galga 10.	08 - 09 - 10 - 11	<div style="display: flex; justify-content: space-around;"> <div style="text-align: center;"> <p>EN388</p> <p>3X43E</p> </div> <div style="text-align: center;"> <p>EN407</p> <p>42XXXX</p> </div> <div style="text-align: center;"> <p>ASTM-F-2675M</p> <p>54 (CAL/CM²)</p> </div> </div>	x 60

● Obra pública y construcción

**TRABAJOS CORTANTES TRABAJOS CORTANTES LIGEROS**DPVEUCUT09
9 - 10 - 11

PÁG.78

**TRABAJOS CORTANTES LIGEROS**DPVEUCUT34 - DPVEUCUTB04
7 - 8 - 9

PÁG.85

**AGILIDAD**DPVE702PG
6-7-8-9-10

PÁG.87

**CONSTRUCCIÓN**DPVE730
8 - 10

PÁG.95

**MANIPULACIÓN DE HERRAMIENTAS**DPFBN49
8-9-10-11

PÁG.97

**SOLDADURA**DPPTC715
10

PÁG.126

**MANTENIMIENTO LIGERO**DPDC103
10

PÁG.97

● Trabajos múltiples

**MULTITRABAJOS INVIERNO**DPVW736
7 - 8 - 9 - 10

PÁG.119

**TRABAJOS INVIERNO**VV903
7 - 9 - 11

PÁG.121

**TRABAJOS INTENSIVOS INVIERNO**WV913
8 - 9 - 10 - 11

PÁG.75

**TRABAJOS INTENSIVOS**WV910
8 - 9 - 10 - 11

PÁG.74 y 75

**TRABAJOS MÚLTIPLES**WV900
8 - 9 - 10 - 11 - 12

PÁG.92

**TRABAJOS LIGEROS**WV901
7 - 9

PÁG.93

**OBRAS IMPORTANTES**WV902
10 - 11

PÁG.93

● Trabajo exterior

**PEQUEÑO JARDINERO**DPWV733EVL
8/10 años

PÁG.94

**BALCÓN Y TERRAZA**DPWV733VL
7

PÁG.94

**SPECIAL COSECHA**DPVE715
7 - 9

PÁG.91

**TODOS TIPOS DE TRABAJOS**DPVE716
7 - 9 - 10

PÁG.91

**PLANTACIÓN**DPVE450
8/9 - 10/11

PÁG.113

**ROSAL**DPW831
7 - 8 - 9 - 10

PÁG.95

LA SELECCIÓN DE GUANTES INDISPENSABLE PARA SU PUNTO DE VENTA

● Obra menor



MANUTENCIÓN GENERAL

DPW733JA
7 - 8 - 9 - 10

PÁG.94



MANUTENCIÓN GENERAL

DPW733OR
7 - 8 - 9 - 10

PÁG.94



EXTRA GRIP

DPVE727
7 - 8 - 9 - 10

PÁG.98



OBRA MENOR

DPVE724RO
7 - 8 - 9 - 10 - 11

PÁG.90



ENTORNO HÚMEDO

DPVE712GR
7 - 8 - 9 - 10 - 11

PÁG.91



PINTURA

DPVE702P
6 - 7 - 8 - 9 - 10

PÁG.87



TRABAJOS DE ACABADO

DPV1371
7/8 - 9/10

PÁG.117



ANTIVIBRACIÓN

WV904
10 - 11

PÁG.103

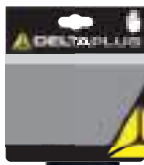

CARPINTERO

WP905
7 - 8 - 9 - 10 - 11

PÁG.93



TRABAJOS ESTANCOS

DPCBHV2
8 - 10

PÁG.102



IMPACTO / ESTANCO

WV911
8 / 9 / 10 / 11

PÁG.114



TRABAJOS POLIVALENTES

WV920 EOS FLEX
8 - 9 - 10 - 11

PÁG.99



TRABAJOS POLIVALENTES NIVEL B ANTICORTE

WV921 EOS FLEX CUT B
8 - 9 - 10 - 11

PÁG.84



TRABAJOS POLIVALENTES NIVEL D ANTICORTE

WV922 EOS FLEX CUT D
8 - 9 - 10 - 11

PÁG.73

● Lotes de guantes

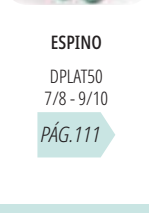

ESPINO

DPLAT50
7/8 - 9/10

PÁG.111

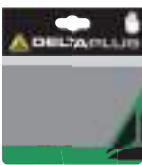

GUANTES JARDINERÍA

DPVE733
7 - 8 - 9 - 10

PÁG.95



CUIDADO DEL JARDÍN

DPCT502
7 - 9

PÁG.88



VE702PGS
6/11

PÁG.87



VE733JAG6
9/10

PÁG.99



VE712GRG10
9/10

PÁG.91

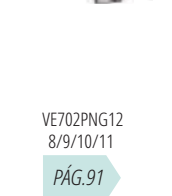

VE702PNG12
8/9/10/11

PÁG.91

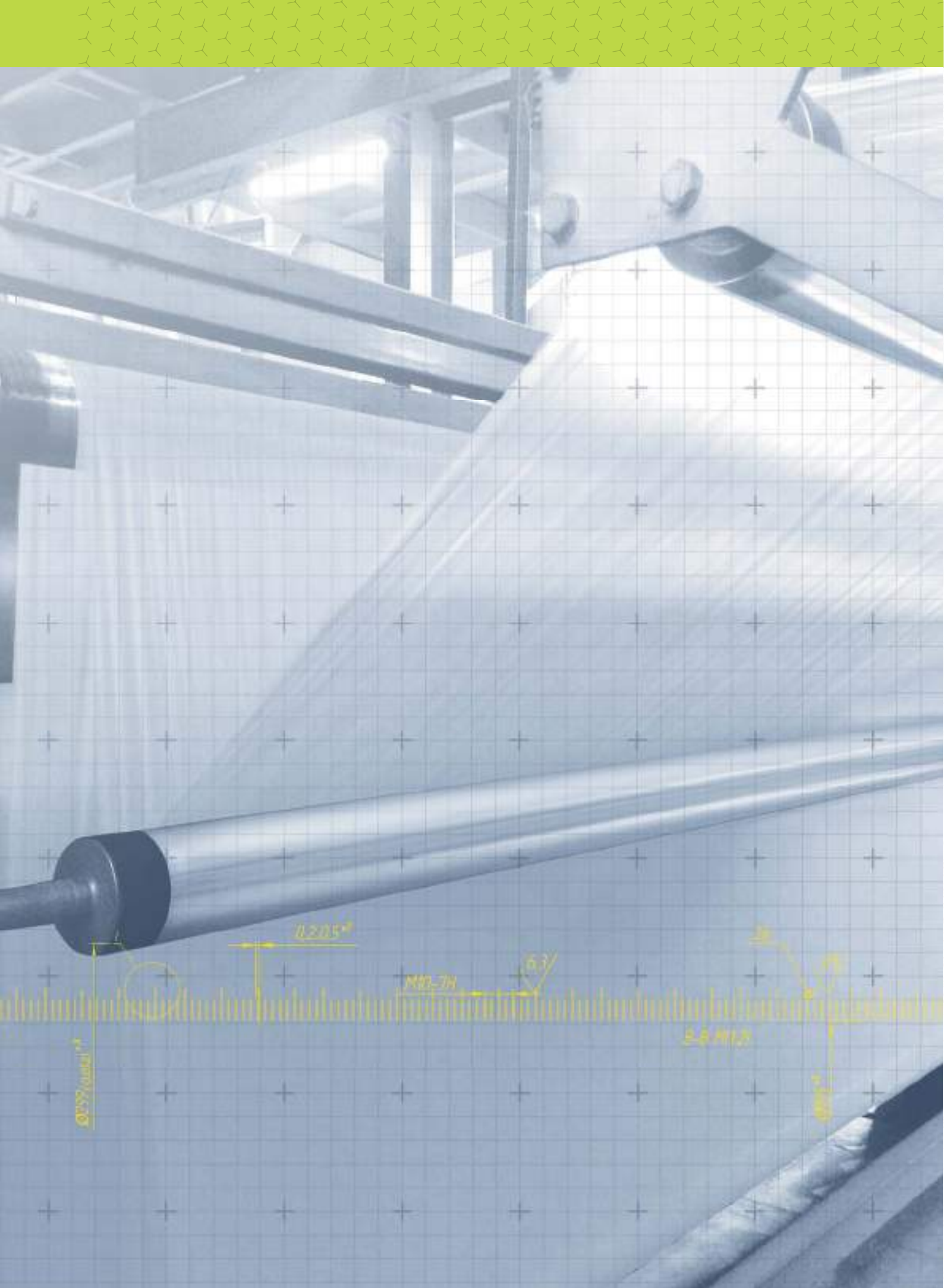

Delta Plus protege a las mujeres y los hombres en el trabajo, de la cabeza a los pies

VESTUARIO USO CORTO

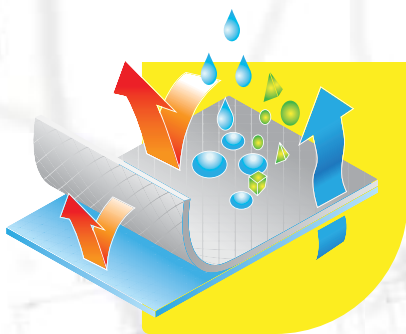

AYUDA A LA ELECCIÓN

134 → 137



Buzos protecciones químicas

138



Buzos - Batas - Delantales - Gorros
Mascarillas - Manguitos - Cubrezapatos

143
145



INFORMACIONES TÉCNICAS

371-373



Materiales

POLIETILENO (PE)

Es una fibra plástica flexible que permite una buena resistencia química.

POLIPROPILENO (PP)

Es una fibra no tejida transpirable que proporciona un excelente confort.

SMS/SMMS

POLIPROPILENO - POLIPROPILENO DERRETIDO SOPLADO - POLIPROPILENO - DT2XX

La combinación de las tres capas de polipropileno (PP) asegura una protección excepcional y da como resultado un material no-tejido permeable al aire. El derretido soplado se incorpora con aire caliente para formar una barrera química. Las otras dos capas hacen que esta combinación sea flexible y permeable al aire.

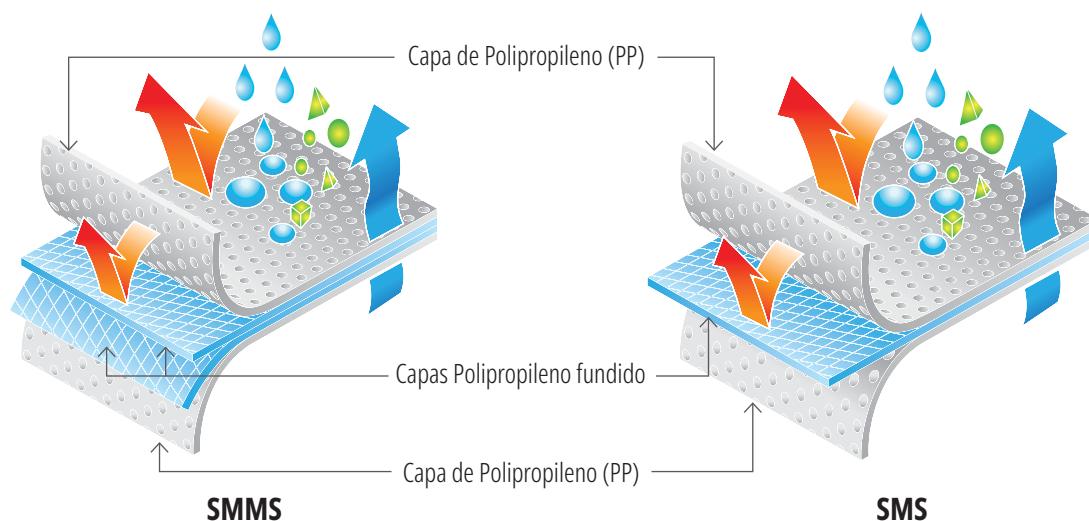

MATERIAL MICROPOROSO LAMINADO - DT1XX

La combinación de una capa de polipropileno (PP) y una película de polietileno (PE) garantiza propiedades excepcionales y una excelente protección contra la mayoría de los productos químicos y partículas.

Este material no-tejido es muy resistente y no se deshilacha.

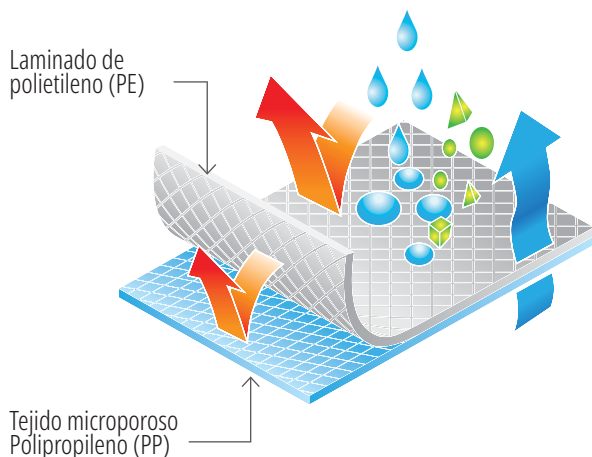





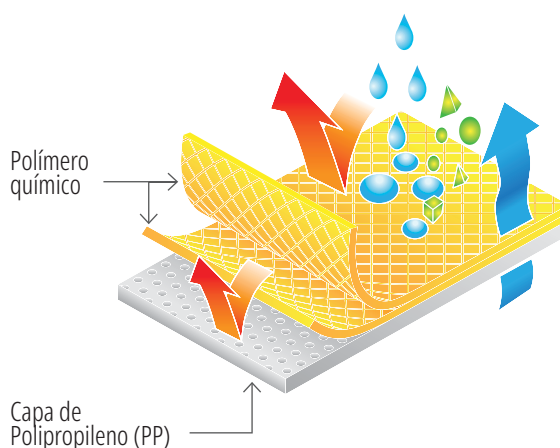













DELTACHEM POLIPROPILENO + BARRERA QUÍMICA - DT3XX

La combinación de varias capas de polipropileno (PP) asegura una protección excepcional permeable al aire. El polipropileno (PP) junto a la barrera química aporta suavidad y confort en condiciones extremas.



Prestaciones

¿Qué prestaciones elegir según sus necesidades?

		PRESTACIONES + →												
RIESGOS + ↑	Tipo3													●
	Tipo4										●	●	●	
	Tipo5	●	●	●	●	●	●	●	●	●	●	●	●	●
	Tipo6	●	●	●	●	●	●	●	●	●	●	●	●	●
NORMAS														
 EN13034	●	●	●	●	●	●	●	●	●	●	●	●	●	●
 EN ISO 13982-1	●	●	●	●	●	●	●	●	●	●	●	●	●	●
 EN1149-5				●	●	●	●	●	●	●	●	●	●	●
 EN1073-2						●	●	●	●	●	●	●	●	●
 EN14126										●	●	●	●	●
 EN14605											●	●	●	●
 EN ISO 14116							●							
MATERIAL	SMS	SMS	SMS	Microporoso laminado	Microporoso laminado	SMS Microporoso laminado	DELTATEK 6000 Protección contra la llama	DELTATEK 6000	DELTATEK 5000	DELTATEK 5000	PE/PP	DELTACHEM		



- TIPO 1: Estanco a los gases
- TIPO 2: No estanco a los gases
- TIPO 3: Estanco a los líquidos

- TIPO 4: Estanco a las pulverizaciones
- TIPO 5: Estanco a las pulverizaciones secas
- TIPO 6: Contra las pulverizaciones (limitadas)

Esta lista no es contractual, solo indicativa, y en ningún caso compromete la responsabilidad de DELTA PLUS.

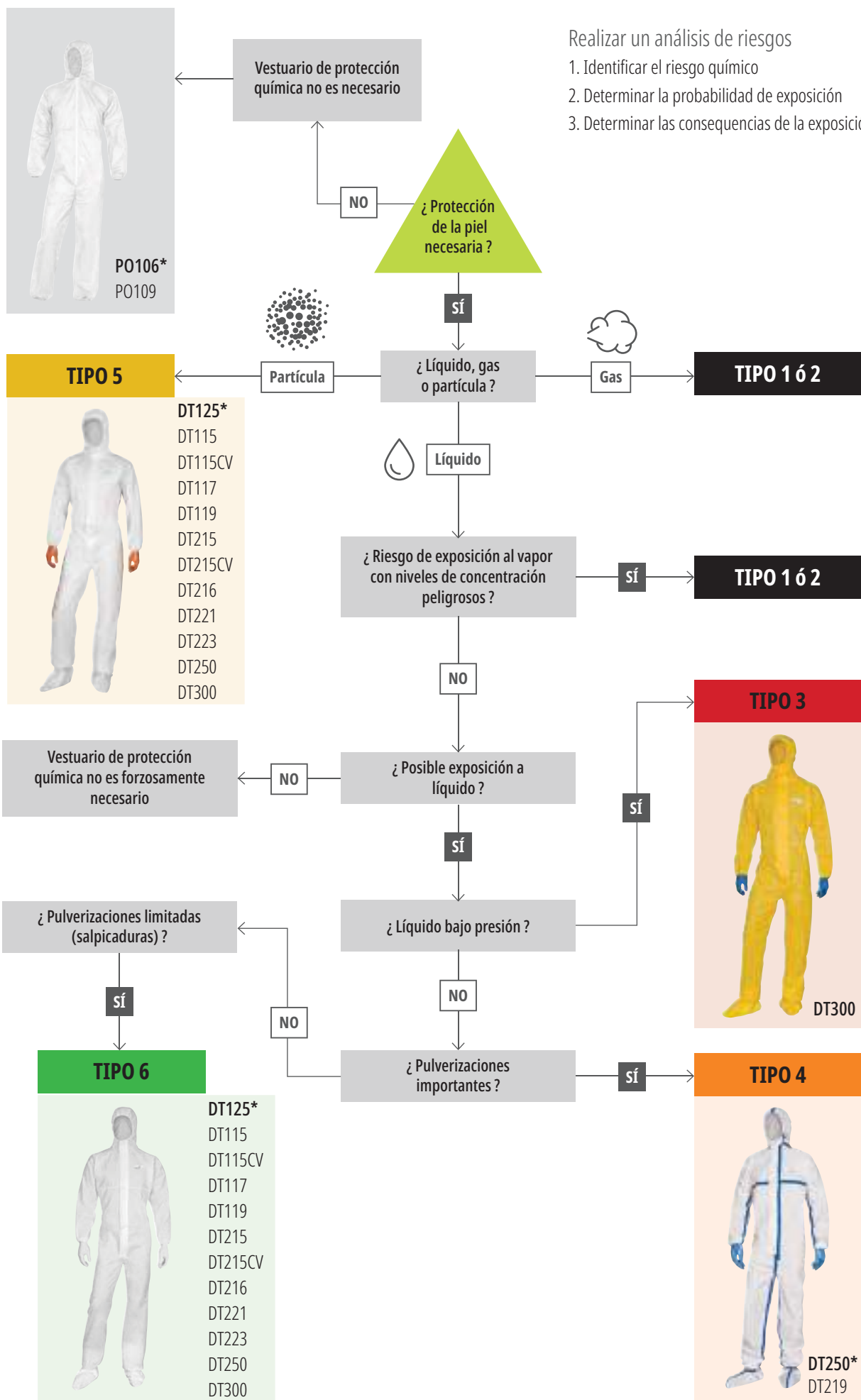

Seleccione su buzo químico desechable

¿ En qué entorno ?

Riesgo radioactivo



DT119*
DT117
DT125
DT221
DT223
DT250
DT300

Riesgo de chispa



DT223









Riesgo antiestático



DT300*
DT115
DT115CV
DT117
DT119
DT125
DT221
DT223
DT250



Normas

- 
EN14605
● TIPO 3
Vestuario de protección contra los productos químicos líquidos (chorros).
- 
EN14605
● TIPO 4
Vestuario de protección contra los productos químicos líquidos (neblinas).
- 
EN ISO 13982-1
● TIPO 5
Vestuario de protección para utilizar contra las partículas sólidas (polvo - amianto).
- 
EN13034
● TIPO 6
Vestuario de protección contra los productos químicos líquidos (salpicaduras).
- 
EN14126
● TIPO 3(B)
● TIPO 4(B)
Vestuario de protección contra los agentes infecciosos.
- 
EN1073-2
Vestuario de protección contra la contaminación radioactiva.
- 
EN1149-5
Vestuario de protección para la disipación de la carga electrostática.
- 
EN ISO 14116
Vestuario de protección contra las llamas
- 
EN ISO 27065
Vestuario de protección contra pesticidas

EJEMPLO DE APLICACIONES

Aplicaciones	Riesgos	Nivel de protección	Modelo
Trabajo de mantenimiento	<i>Suciedad</i>	Categoría I / No EPI	PO106 PO109
Limpieza industrial	<i>Exposición accidental a sustancias químicas en pulverización (salpicaduras o en forma de partículas secas)</i>	● Tipo 6 ● Tipo 5	DT115 DT221 DT115CV DT125 DT215 DT117 DT215CV
		● Tipo 4	DT119 DT250
Trabajos de eliminación o encapsulado de amianto	<i>Exposición al polvo de fibras de amianto</i>	● Tipo 5 con bandas estancas	DT216
Trabajos en ambientes con riesgos explosivos	<i>Manipulación de productos susceptibles de generar electricidad estática</i>	● Tipo 6 ● Tipo 5 EN ISO 14116 EN 1149-5	DT223
Agricultura y horticultura (Manipulación de fertilizantes)	<i>Contacto con líquidos pulverizados</i>	● Tipo 4	DT119 DT250
Agricultura y horticultura (Manipulación de herbicidas/pesticidas/fungicidas...)	<i>Contacto con pulverizaciones fitosanitarias débilmente concentrados</i>	● Tipo 4 EN ISO 27065	DT119
Pulverización de pintura (Disolventes/Preparación/Mezcla)	<i>Aplicación de productos químicos con pistola > en baja presión (Tipo 6) > en alta presión (Tipo 4)</i>	● Tipo 6	DT125 DT117
		● Tipo 4	DT119 DT250
Limpieza industrial de productos peligrosos	<i>Riesgo de proyección de productos químicos en forma de chorro continuo</i>	● Tipo 3	DT300
Laboratorios / Industrias químicas	<i>Riesgo de proyección de productos químicos en forma de chorro continuo</i>	● Tipo 3	DT300
Servicios de Socorro / Paramédicos	<i>Contaminación bacteriológica</i>	● Tipo 4-B	DT119 DT250
		● Tipo 3-B	DT300



DT300 DELTACHEM

DELTACHEM (1)

► Protección reforzada contra los productos químicos

Capucha de tres paneles (2)

► Acompaña los movimientos de la cabeza, para mayor comodidad

Costuras impermeables (3)

► Trabajos de descontaminación

Cierre con solapa doble (4)

► Totalmente impermeable

Dos orificios para el pulgar (5)

► Buena sujeción de la prenda sobre el puño

Bajo elástico (6)

► Mayor comodidad

DELTACHEM

► Sin riesgo de deshilachado

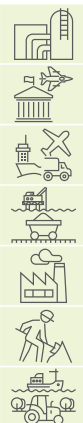
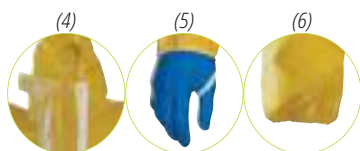
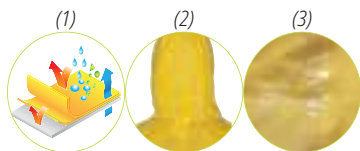

PÁG. 145



DT301 DELTACHEM

PÁG. 144



DT302 DELTACHEM

DT300 DELTACHEM	Amarillo	Buzo con capucha elástica en 3 partes. Tipo 3-B. No tejido Deltachem. Cierre por cremallera bajo doble solapa. Doble elástico para el pulgar. Elástico de ajuste en la cabeza, la cintura, los puños y en los tobillos. Uso corto. Embalaje individual al vacío.	M/L/ XL/XXL	CE	EN ISO 13982-1 TIPO 3B TIPO 4B	EN 13034 TIPO 5B	EN 14126 TIPO 6B	EN 1073-2 CLASE 1	EN 1149-5	x 20
--------------------	----------	--	----------------	----	--------------------------------------	---------------------	---------------------	----------------------	-----------	------

DT250

Costuras impermeables

• Trabajos de descontaminación

Cierre con mentonera (1)

• Muy buena sujeción y protección reforzada

Dos orificios para el pulgar (2)

• Muy buena sujeción

Banda adhesiva para colgar un guante (3)

• Totalmente impermeable

Material PE/PP

• Sin riesgo de deshilachado

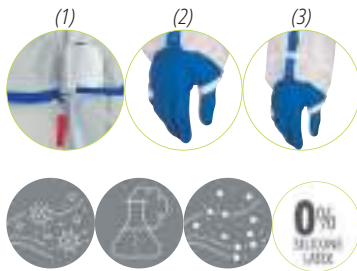

DT119

DELTA TEK® 5000 (1)

• La capa de polietileno asegura una mejor resistencia a las agresiones químicas y también una mayor resistencia mecánica (abrasión - desgarr)

Capucha de tres paneles (2)

• Acompaña los movimientos de la cabeza, para mayor comodidad

Cierre con solapa adhesiva (3)

• Muy buena impermeabilización

Puños de tejido de punto (4)

• Buena sujeción de la prenda sobre el puño

Bajo elástico (5)

Microporoso laminado (6)

• Sin riesgo de deshilachado

• Muy suave

Costuras impermeables

• Trabajos de descontaminación

DELTA Tek⁵⁰⁰⁰

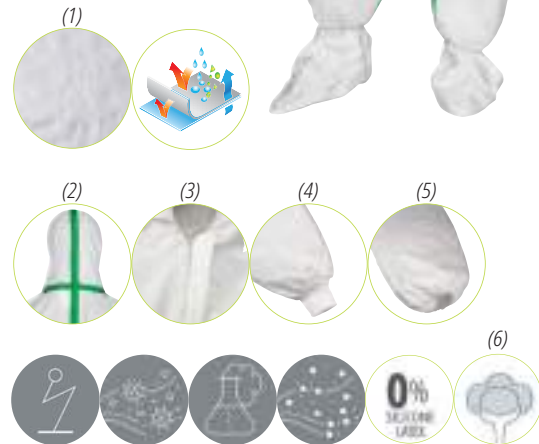

DT250	Blanco	Buzo con pies integrados con suela antideslizante y capucha elástica. Tipo 4-B. PE/PP no tejido. Cierre por cremallera bajo solapa. Elástico de ajuste en la cabeza, la cintura, los puños y en los tobillos. Uso corto. Embalaje individual al vacío.	M/L/ XL/ XXL/3XL	CE	EN ISO 14605	EN ISO 13982-1	EN ISO 13034	EN ISO 14126	EN ISO 1073-2	x 20
DT119		Buzo con capucha elástica. Tipo 4-B. No tejido microporoso laminado Deltatek 5000. Cierre por cremallera con doble cursor bajo solapa adhesiva. Elástico de ajuste en la cintura y en los tobillos. Puños de tejido de punto. Antiestático. Uso corto. Embalaje individual al vacío.	M/L/ XL/XXL		TIPO 4B	TIPO 5B	TIPO 6B	CLASE 1	EN 1149-5	



Capucha de tres paneles

- Acompaña los movimientos de la cabeza, para mayor comodidad

DT117
DT125
DT221
DT223

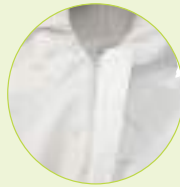

Cierre con solapa adhesiva

- Muy buena impermeabilización

DT117
DT221



Puños de tejido de punto

- Buena sujeción de la prenda sobre el puño

DT117
DT221

DT117

DELTATEK® 5000 (1)

- La capa de polietileno asegura una mejor resistencia a las agresiones químicas y también una mayor resistencia mecánica (abrasión - desgarro)



DELTATEk⁵⁰⁰⁰

DT125

DELTATEK 5000 (1)

- La capa de polietileno asegura una mejor resistencia a las agresiones químicas y también una mayor resistencia mecánica (abrasión - desgarro)

Orificio para el pulgar (2)

- Buena sujeción

Refuerzo en la entrepierna (3)

- Mayor resistencia al desgarro

Unión de SMS y microporoso laminado (5)

- Óptima comodidad
- Menor sensación de calor gracias a la espalda aireada

Antiestático



DELTATEk⁵⁰⁰⁰

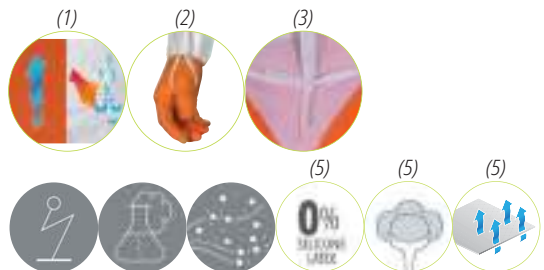
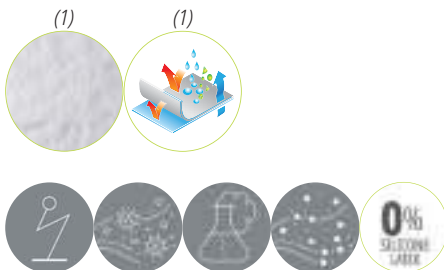

DT117	Blanco	Buzo con capucha elástica. Tipo 5-B / 6-B. No tejido microporoso laminado Deltatek 5000. Cierre por cremallera con doble cursor bajo solapa adhesiva. Elástico de ajuste en la cintura y en los tobillos. Puños de tejido de punto. Antiestático. Uso corto. Embalaje individual al vacío.	M/L/XL/XXL	EN ISO 13982-1 EN13034 EN14126 TIPO 5B TIPO 6B EN1073-2 EN1149-5 CLASE 1	x 20
DT125	Blanco-Naranja	Buzo con capucha elástica en 3 partes, no tejido. Tipo 5/6. Compuesto de 2 materiales : Microporoso laminado y SMS. Cierre por cremallera bajo solapa. Elástico de ajuste en la cabeza, en la cintura, las muñecas y en los tobillos. Sólo uso. Embalaje individual.	M/L/XL/XXL/3XL	EN ISO 13982-1 EN13034 TIPO 5 TIPO 6 CLASE 1	x 50



Bajo elástico

DT117
DT221



Microporoso laminado

- ▶ Sin riesgo de deshilachado
 - ▶ Muy suave
- DT117
DT221
DT223

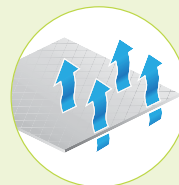

SMMS

- ▶ Transpirable
- DT221
DT223

DT221

DELTA TEK® 6000 (1)

- ▶ 100% polipropileno SMMS*
- ▶ *Polipropileno - Polipropileno derretido soplado - Polipropileno
- ▶ El proceso SMMS* aporta mejor ventilación al producto

DELTA TEK® 6000



DT223

DELTA TEK® 6000 (1)

- ▶ 100% polipropileno SMMS*
- ▶ *Polipropileno - Polipropileno derretido soplado - Polipropileno
- ▶ El proceso SMMS* aporta mejor ventilación al producto

Testado según la norma EN ISO14116

- ▶ Protección contra las llamas

DELTA TEK® 6000

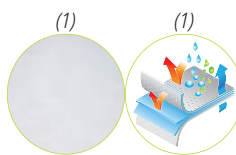
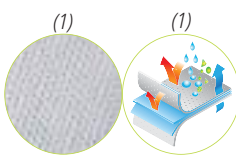

DT221	Blanco	Buzo con capucha elástica. Tipo 5/6. No tejido SMMS DELTA TEK 6000. Cierre por cremallera con doble cursor bajo solapa adhesiva. Elástico de ajuste en los tobillos, la cintura y en la cabeza. Puños con tejido de punto. Antiestático. Uso corto. Embalaje individual al vacío.	M/L/XL/XXL	CE	EN ISO 13982-1	EN13034	EN1073-2	EN1149-5	x 20
DT223		Buzo con capucha elástica en 3 partes. Tipo 5/6. DELTA TEK 6000 no tejido SMMS. Ignífugo. Cierre por cremallera bajo solapa. Elástico de cierre en la cabeza, la cintura, los puños y los tobillos. Uso corto. Embalaje individual al vacío.	M/L/XL/XXL/3XL						
					TIPO 5	TIPO 6	CLASE 1	EN ISO14116 INDEX 1	



Capucha de tres paneles

• Acompaña los movimientos de la cabeza, para mayor comodidad

DT215
DT216
DT115

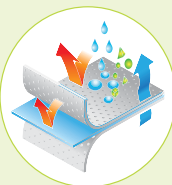
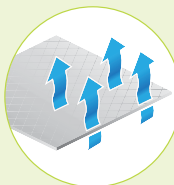

Versión ESSENTIAL SMS

• Transpirable
• Cómodo

DT215
DT215CV
DT216

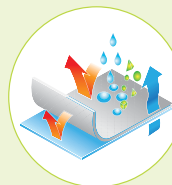

Versión ESSENTIAL Microporoso laminado

• Menor riesgo de deshilachado

DT115
DT115CV

DT215

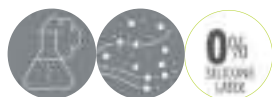

DT215CV

Testado con la capucha DT215CA
Disponibile bajo pedido (1)

• Para una protección completa del cuerpo



DT216



DT115

Antiestático

• Reduce los riesgos de las descargas electrostáticas



DT115CV

Testado con la capucha DT115CA
Disponibile bajo pedido (1)

• Para una protección completa del cuerpo



DT215	Blanco	Buzo con capucha elástica. Tipo 5/6. No tejido 100% SMS. Cierre por cremallera bajo solapa. Elástico de ajuste en la cabeza, en la cintura, las muñecas y en los tobillos. Sólo uso. Embalaje individual.	M/L/XL/XXL	CE	EN ISO 13982-1 EN13034 TIPO 5 TIPO 6	x 50
DT215CV		Buzo con cuello. Tipo 5/6. No tejido 100% SMS. Cierre por cremallera bajo solapa. Elástico de ajuste en la cintura, las muñecas y en los tobillos. Sólo uso. Embalaje individual.	M/L/XL/XXL/3XL			
DT216	Blanco-Amarillo	Buzo con capucha elástica. Tipo 5/6. No tejido 100% SMS. Costuras termoselladas. Cierre por cremallera bajo solapa. Elástico de ajuste en la cabeza, en la cintura, las muñecas y en los tobillos. Sólo uso. Embalaje individual.	M/L/XL/XXL/3XL			
DT115	Blanco	Buzo con capucha elástica. Tipo 5/6. No tejido microporoso laminado. Cierre por cremallera bajo solapa. Elástico de ajuste en la cabeza, en la cintura, las muñecas y en los tobillos. Sólo uso. Embalaje individual.	M/L/XL/XXL			
DT115CV		Buzo con cuello. Tipo 5/6. No tejido microporoso laminado. Cierre por cremallera bajo solapa. Elástico de ajuste en la cintura, las muñecas y en los tobillos. Sólo uso. Embalaje individual.	M/L/XL/XXL/3XL			

PO106



PO109



BLOUSPE



BLOUSPO



TABPO02

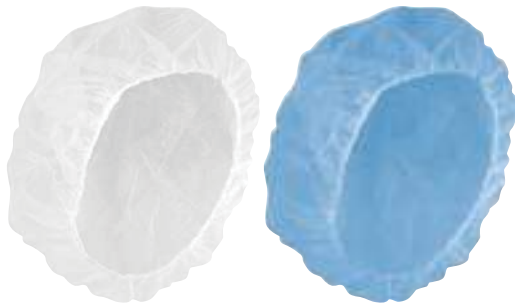

PO106	Blanco	Buzo con capucha elástica. Polipropileno no tejido 30 g/m ² . Cierre por cremallera. Elástico de ajuste en la cintura, en los tobillos y en las muñecas. Compatible uso alimentario. Sólo uso. Embalaje individual.	M/L/XL/XXL	x 50
PO109	Azul	Buzo con capucha elástica. Polipropileno no tejido 30 g/m ² . Cierre por cremallera. Puños con ajuste elástico. Sólo uso. Embalaje individual.	L/XL/XXL	x 50
BLOUSPE		Bata visitante. Polietileno 18 µm. Cierre con 3 corchetes. Cuello tipo camisa. Mangas raglán. Caja distribuidora de 100 piezas.	Única	x 5
BLOUSPO	Blanco	Bata. Polipropileno no tejido 30 g/m ² . Cierre con 4 corchetes. Cuello tipo camisa. Mangas montadas. 2 bolsillos bajos superpuestos. Compatible uso alimentario. Embalaje individual.	M/L/XL/XXL	x 50
TABPO02		Delantal. Polietileno 20 µm. Dimensiones : 120 x 70 cm. Bolsa de 100 piezas.	Única	x 10

PO110 - PO110BLBlanco
Azul

Gorro redondo.
Polipropileno no tejido 10 g/m².
Borde elástico. Diámetro de 53 cm.
Caja distribuidora de 100 piezas.

Única

x 10

PO115

Blanco

Cubre mentón y barba. Polipropileno no tejido
10 g/m². Elástico de ajuste. Caja distribuidora de
100 piezas.

Única

x 10

TOQUE

Blanco

Gorro de cocinero plegado. Papel crespón
extrablanco, 80 g/m². Altura : 25 cm. Bolsa de
10 piezas.

Única

x 25

MANCHBL

Blanco

Manguito. Polietileno 21 µm. Compatible
uso alimentario. Elástico en ambos
extremos. Dimensiones : 40 x 20 cm. Bolsa
de 100 piezas.

Única



x 20

MANCHBE

Azul

Manguito. Polietileno 21 µm. Compatible
uso alimentario. Elástico en ambos
extremos. Dimensiones : 40 x 20 cm. Bolsa
de 100 piezas.

Única

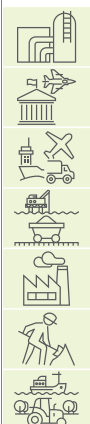

x 20

DT302 DELTACHEM

Amarillo

Manguito. Tipo PB
[3-B]. No tejido
DELTACHEM. Elástico
en ambos extremos.
Costuras termoselladas.
Sólo uso. Bolsa de
1 par.

Única



EN14605

TIPO
PB3-BTIPO
PB4-B

EN14126



EN1149-5



x 50

DT301 DELTACHEM

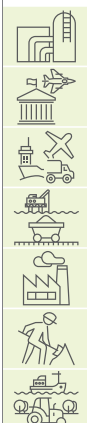

DT111



Amarillo	Cubrebotas. Tipo PB [3-B]. No tejido DELTACHEM. Suela antideslizante. Elástico de ajuste en borde superior y cordón. Costuras termoselladas. Sólo uso. Bolsa de 1 par.	Única	CE	EN14126 EN14605 TIPO PB3-B TIPO PB4-B	x 50	Blanco	Cubrebotas. No tejido microporoso laminado Deltatek 5000. Elástico de ajuste en borde superior. Bolsa de 10 pares.	Única	x 5
----------	--	-------	----	--	------	--------	--	-------	-----

SURCHPLUS



SURCHPE



Azul-Blanco	Cubrezapatos. Polipropileno no tejido 8,8 g/m ² . Polietileno 120 µm. Suela plastificada hermética. Elástico de ajuste en el tobillo. Bolsita de 50 pares.	Única	x 5	Azul	Cubrezapatos para visitante. Polietileno 25 µm. Elástico de ajuste en el tobillo. Bolsita de 50 pares.	Única	x 20
-------------	---	-------	-----	------	--	-------	------

SURCHPO



KITVI

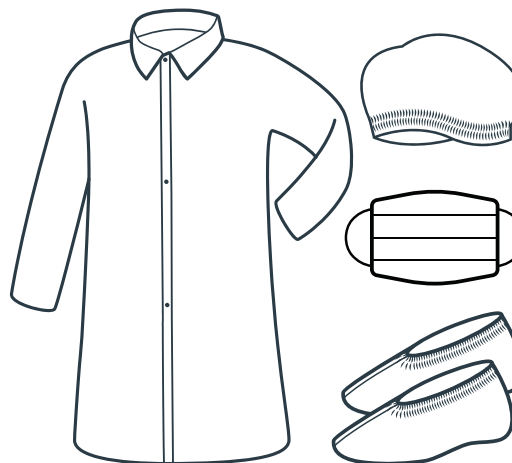

Blanco	Cubrezapatos. Polipropileno no tejido 40 g/m ² . Elástico de ajuste en el tobillo. Dimensiones : 35 x 17 cm. Bolsita de 50 pares	Única	x 10		Kit visitante compuesto de : 1 bata de polietileno (Ref. BLOUSPE). 1 Gorro clip acordeón polipropileno (Ref. PO111). 1 mascarilla polipropileno de 2 pliegues. 1 par de cubrezapatos de polietileno (Ref. SURCHPE). Caja de 100 kits.	Única	x 4
--------	---	-------	------	--	---	-------	-----





Delta Plus protege a las mujeres y los hombres en el trabajo, de la cabeza a los pies

VESTUARIO DE TRABAJO

AYUDA A LA ELECCIÓN

148-149



MACH ORIGINALS

151



MACH 5

153

MACH CORPORATE

157



MACH 2

161



PANOSTYLE

167



MACH SPRING

170

Polos - Camisetas -
Ropa interior

172



Gorras - Cinturones -
Rodilleras

174



INFORMACIONES TÉCNICAS

371-376





Tallas

Pidiendo las tallas correctas tomando las medidas correctas

Para tomar las medidas correctas, medir directamente sobre el cuerpo, sin apretar.

A saber:

- las medidas indicadas en las diferentes tablas son las del cuerpo.
- para llevar una prenda por encima de otra, la medida está prevista.

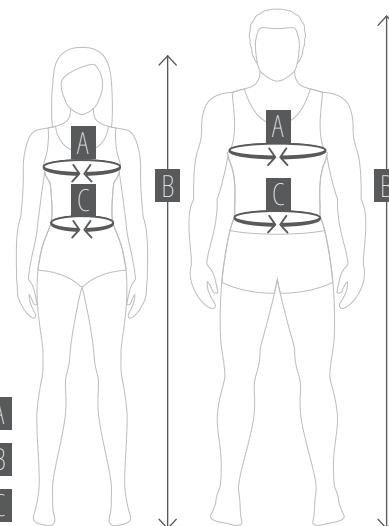

Contorno de pecho **A**

Estatura **B**

Contorno de cintura **C**

Elija su producto según su entorno de trabajo

GAMAS		(en g/m ²)			PANTALONES
Mach Originals € €	Tela 97% algodón 3% elastano. Canesús : Cordura®.	290		S → 3XL	MOPA2 EN ISO 13688 / EN14404
Mach5 € €	Tela 60% algodón 40% poliéster. Canesús : Cordura® y poliéster Oxford.	270		S → 3XL	M5PA2 EN ISO 13688 / EN14404
Mach Corporate € €	Tela 65% poliéster 35% algodón Ripstop.	260 MCCO2 245 MCCDZ - MCCOM	 MCCO2 MCCDZ MCCOM	S → 3XL	MCPA2 EN ISO 13688 / EN14404
	Tela 64% poliéster 34% algodón 2% elastano Ripstop.	275		S → 3XL	MCPA2STR EN ISO 13688 / EN14404
Mach2 € €	Tejido 65% poliéster 35% algodón.	245		S → 3XL (5XL pour le ●)	M2PA3 EN ISO 13688 / EN14404
	Tejido 63% poliéster 34% algodón 3% elastano.	260	 (únicamente el pantalón) (únicamente el pantalón)	S → 3XL (5XL para el ●)	M2PA3STR EN ISO 13688 / EN14404
Mach2 € € Versión Mujer	Tejido 65% poliéster 35% algodón.	245		XS → 3XL	M2PA3F EN ISO 13688 / EN14404
	Tejido 63% poliéster 34% algodón 3% elastano.	260		XS → 3XL	M2PA3STRF EN ISO 13688 / EN14404
Panostyle € €	Tejido 65% poliéster 35% algodón.	235	 (para M6SAL, M6PAN)	XS → 3XL	M6PAN EN ISO 13688 / EN14404
	Tejido 63% poliéster 34% algodón 3% elastano.	240		XS → 3XL	PANOSTRPA EN ISO 13688
Mach Spring € €	Tejido 65% poliéster 35% algodón.	245		S → 3XL	M5SPA EN ISO 13688 / EN14404
	Tejido 100% algodón.	195		S → 3XL	MSLPA EN ISO 13688 / EN14404
Palaos € €	Tejido 100% algodón.	200		S → 3XL	PALIGPA EN ISO 13688

Camisetas/
Polos

AGRA



PÁG. 173

BALI



PÁG. 172

GENOA



PÁG. 172

LAZIO



PÁG. 173

ROMA



PÁG. 173

NAPOLI



PÁG. 172

TURINO



PÁG. 173

Correspondencia de tallas

HOMBRE	XS	S	M	L	XL	XXL	3XL	4XL	5XL
MUJER	S	M	L	XL	XXL				

HOMBRE	B	XS	S	M	L	XL	XXL	3XL	4XL	5XL
CHAQUETA / CAZADORA / CHALECO / BUZO	EU	156/164	156/164	164/172	172/180	180/188	188/196	196/204	196-204	196-204
Contorno de pecho A	EU	42/44	44/46	48/50	52/54	56/58	60/62	64/66	68/70	72/74
	IT	36/38	38/40	42/44	46/48	50/52	54/56	58/60	62/64	66/68
	DE	46/48	48/50	52/54	56/58	60/62	64/66	68/70	72/74	76/78
	cm	78/86	86/94	94/102	102/110	110/118	118/129	129/141	141-153	153-165
	inch	32 ^{1/2} /34	34/37	37/40	40/43	43/46 ^{1/2}	46 ^{1/2} /50 ^{1/2}	50 ^{1/2} /55 ^{1/2}	55 ^{1/2} /60	60/64
PANTALÓN / PANTALÓN CON TIRANTES / BERMUDA	EU	32/34	34/36	38/40	42/44	46/48	50/52	54/56	58/60	62/64
	IT/DE	36/38	38/40	42/44	46/48	50/52	54/56	58/60	62/64	66/70
	cm	58/66	66/74	74/82	82/90	90/98	98/106	106/117	117/128	128/141
	inch	23/26	26/29	29/32	32/35 ^{1/2}	35 ^{1/2} /38 ^{1/2}	38 ^{1/2} /41 ^{1/2}	41 ^{1/2} /46	46/50	50/55
CAMISETA A	cm	76/79	80/88	89/97	98/106	107/115	116/124	125/133	-	-

CHAQUETAS	BERMUDAS	CHALECO	PANTALONES CON TIRANTES	BUZOS	PÁGINA
		MOGI2 EN ISO 13688			150
M5VE2 EN ISO 13688	M5BE2 EN ISO 13688	M5GI2 EN ISO 13688	M5SA2 EN ISO 13688 / EN14404	M5CO2 EN ISO 13688 / EN14404	152
MCVE2 EN ISO 13688			MCSA2 EN ISO 13688 / EN14404	MCCO2 EN ISO 13688 / EN14404 MCCDZ EN ISO 13688 MCCCOM EN ISO 13688 / EN14404	156
					157
M2VE3 EN ISO 13688	M2BE3 EN ISO 13688	M2GI3 EN ISO 13688	M2SA3 EN ISO 13688 / EN14404	M2CO3 EN ISO 13688 / EN14404 M2CZ3 EN ISO 13688	160
	M2BE3STR EN ISO 13688		M2SA3STR EN ISO 13688 / EN14404		160
					165
					165
M6VES EN ISO 13688	M6BER EN ISO 13688	M6GIL EN ISO 13688	M6SAL EN ISO 13688 / EN14404	M6COM EN ISO 13688 / EN14404	166
					166
		M5SGI EN ISO 13688			170
					170
PALIGVE EN ISO 13688					171



Accesorios

MAPOC
PÁG. 175



ATOLL
PÁG. 174



CEINT04
PÁG. 175



M2GEN
EN ISO 13688 / EN14404
PÁG. 175



REEF
PÁG. 174



VERONA
PÁG. 174



ZIMA
EN ISO 13688 / EN14404
PÁG. 175



BADGE
PÁG. 174



MACH/O

by DELTAPLUS



CORDURA

**RESISTENTE | AJUSTABLE | LIBERTAD DE MOVIMIENTO**

Los productos asociados a la gama

**MILTON2**

S → 3XL

CE

PÁG.180

**OTAKE**

S → 3XL

EN343

CE

3

3

PÁG.210

**NAGOYA**

S → 3XL

CE

PÁG.205

**FIDJI2**

S → 3XL

CE

PÁG.196

**TURINO**

S → 3XL

PÁG.173

**GENOA**

S → 3XL

PÁG.172

**MAPOC**

PÁG.175

MOGI2

- Ribetes retroreflectantes decorativos delante y en la espalda (1)
- Parche de red en dorso para una mejor ventilación
 - Mayor ventilación para una mejor eliminación de la transpiración
- Cremalleras cubiertas (2)
- Bolsillo grande en la espalda
 - Las herramientas necesarias siempre a mano



MOPA2

- Protección lumbar forrada de lana polar (1)
 - Protección perfecta de la zona lumbar contra el frío
 - Confort mejorado
- Ribetes retroreflectantes decorativos delante y en la espalda (2)
- Fácil ajuste de la longitud de la pierna con broches (3 largos posibles) (3)
- Refuerzo en la entrepierna (4)
 - Mayor vida útil
- Triple costura
 - Mayor vida útil

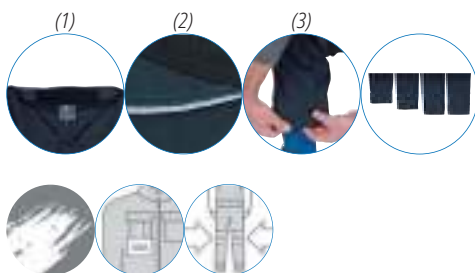

PÁG. 174

REEF



PÁG. 175

MAPOC



PÁG. 175

M2GEN



MOGI2		Chaleco. Acabado con bias. 10 bolsillos, 2 interior.			
MOPA2	Azul marino Gris	Pantalón. Cintura interior Ajustable por elástico y botones. 12 bolsillos.	Tela 97% algodón 3% elastano 290 g/m ² . Canesús : 100% de poliamida.	S/M/ L/XL/ XXL/3XL	CE EN14404 TIPO 2 NIVEL 1

MACH 5
by DELTAPLUS
CÓRDURA



RESISTENTE | ROBUSTO | CONFORTABLE

Los productos asociados a la gama



MILTON2

S → 3XL

CE

PÁG. 180



OTAKE

S → 3XL

EN343

CE

3

3

PÁG. 210



KOPER

S → 3XL

CE

PÁG. 183



NAGOYA

S → 3XL

CE

PÁG. 205



FIDJI2

S → 3XL

CE

PÁG. 196



TURINO

S → 3XL

PÁG. 173



GENOA

S → 3XL

PÁG. 172

Hemos desarrollado la línea MACH 5 para responder a las necesidades de los clientes exigentes y permitir un uso intensivo del producto. Por ello hemos elegido un material pesado, mayoritariamente de algodón, para brindar confort y duración. **Cordura®** es muy resistente a la abrasión y se ubica en las zonas de mayor desgaste, como las rodillas y los antebrazos y asegura una máxima duración.

Laurent Kostrzewa, Experto en productos para la protección del cuerpo.

La línea MACH 5 es muy resistente gracias a sus costuras triples y a los refuerzos en Cordura®.

M5PA2

Ribete retroreflectante decorativo (delante y espalda) (1)

Refuerzo

• Mayor vida útil

Triple costura (2)

• Mayor vida útil

Bolsillo para metro, portaherramientas (3)

• Las herramientas necesarias siempre a mano

Cremalleras cubiertas (4)



ATOLL
PÁG. 174

MAPOC
PÁG. 175

M2GEN
PÁG. 175

M5PA2	Beige-Negro Gris-Negro	Pantalón. Cintura elástica en los laterales. Rodillas preformadas. 8 bolsillos, incluye 1 para metro.	Tela 60% algodón 40% poliéster 270 g/m ² . Canesús : poliamida y poliéster Oxford.	S/M/ L/XL/ XXL/3XL	CE	EN14404 TIPO 2 NIVEL 1	x 10
-------	---------------------------	---	--	--------------------------	----	------------------------------	------

M5VE2



M5GI2



M5BE2

- Refuerzo (1)
- Mayor vida útil
- Triple costura (2)
- Mayor vida útil



PÁG.174

ATOLL



PÁG.175

MAPOC



PÁG.175

M2GEN



M5VE2	Beige-Negro Gris-Negro	Chaqueta. Cierre por cremallera antifrío bajo solapa con velcro. Cintura elástica en los laterales. Ojales de aireación bajo mangas. 9 bolsillos, 2 interiores.	Tela 60% algodón 40% poliéster 270 g/m ² . Canesús : poliamida y poliéster Oxford.	S/M/L/XL/ XXL/3XL	CE	x 10
M5GI2		Chaleco. Cierre por cremallera bajo bias. Cintura elástica en los laterales. 9 bolsillos, 2 interiores.	Tela 60% algodón 40% poliéster 270 g/m ² . Canesús : poliéster Oxford.			
M5BE2	Beige Negro	Bermuda. Cintura elástica en los laterales. 8 bolsillos, incluye 1 bolsillo para metro.	Tela 60% algodón 40% poliéster 270 g/m ² .			



Ribete retroreflectante decorativo (delante y espalda)

M5VE2 - M5PA2 - M5CO2 - M5SA2 - M5GI2



Refuerzo Cordura®

• Mayor vida útil
• Gran resistencia a la abrasión
M5VE2 - M5PA2 - M5CO2 - M5SA2 - M5GI2

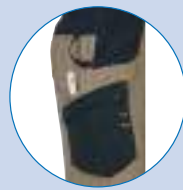

Bolsillo para metro, portaherramientas

• Las herramientas necesarias siempre a mano

M5PA2 - M5CO2 - M5SA2 - M5BE2



Cremalleras cubiertas

M5VE2 - M5PA2 - M5CO2 - M5SA2 - M5GI2 - M5BE2

M5CO2

Triple costura (1)

• Mayor vida útil
M5CO2 - M5PA2 - M5BE2



M5SA2

Triple costura (1)

• Mayor vida útil

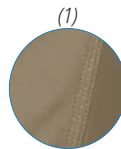

M5CO2	Beige-Negro Gris-Negro	Buzo. Cierre por cremallera antifrío con doble cursor bajo solapa con velcro. Cintura elástica. Ojales de aireación bajo mangas. Rodilleras preformadas. 11 bolsillos, incluye 1 para metro.	Tela 60% algodón 40% poliéster 270 g/m ² . Canesús : poliamida y poliéster Oxford.	S/M/L/XL/ XXL/3XL	CE	EN14404 TIPO 2 NIVEL 1
M5SA2		Pantalón con tirantes. Cierre por cremallera con doble cursor bajo solapa. Cintura elástica en los laterales. Tirantes elásticos Ajustables. Rodilleras preformadas. 10 bolsillos, incluye 1 para metro.				

MACH/C
by DELTAPLUS**DURABLE | MODERNO | FUNCIONAL**

Los productos asociados a la gama

**MOOVE**
S → 3XL
PÁG.190**HORTEN2**
S → 3XL
CE
PÁG.202**GDOON**
S → 3XL
PÁG.198**MARMOT**
S → 3XL
PÁG.205**TURINO**
S → 3XL
PÁG.173**MAPOC**
PÁG.175

Nos hemos inspirado en las tendencias actuales para desarrollar la nueva línea **Mach Corporate**. El Ripstop permite mejorar la resistencia al desgarre. Los numerosos bolsillos son una gran ventaja para tener a mano todas las herramientas necesarias. Los 3 colores disponibles y la variación del diseño hacia los productos de invierno hacen que **Mach Corporate** sea una gama utilizable durante todo el año.

Laurent Kostrzewa, Experto en productos para la protección del cuerpo.

La nueva línea Mach Corporate responde a las necesidades de los profesionales exigentes de la actualidad con numerosos bolsillos y el tejido Ripstop utilizado.

El uso de tejido poliéster/algodón de 260 g/m² Ripstop permite garantizar al usuario un alto nivel de resistencia al desgarre sin perder confort y con un peso relativamente liviano. Corte moderno. Diseño actual.

MCPA2

Ribete retroreflectante decorativo (delante y espalda) (1)
Triple costura (2)
• Mayor vida útil

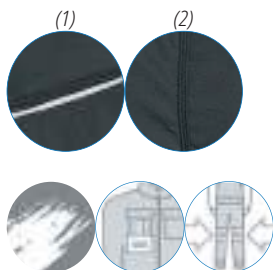

MCPA2STR

Ribete retroreflectante decorativo (delante y espalda) (1)
Triple costura (2)
• Mayor vida útil

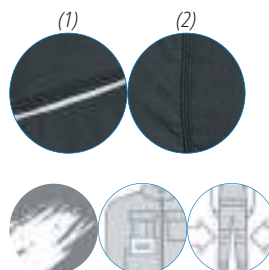

MCPA2	Gris-Negro Gris claro-Gris oscuro Azul marino-Negro	Pantalón. Cintura elástica en los laterales. Rodillas preformadas. Refuerzo entre las piernas. 13 bolsillos, incluye 1 para metro.	Tela 65% poliéster 35% algodón Ripstop 260 g/m ² .	S/M/L/XL/ XXL/3XL	CE	EN14404 TIPO 2 NIVEL 1	x 10
MCPA2STR	Gris-Negro Azul marino-Negro	Pantalón. Corte Adjusted. Cintura elástica en los laterales. Rodillas preformadas. 13 bolsillos, incluye 1 para metro.	Tela 64% poliéster 34% algodón 2% elastano Ripstop 275 g/m ² .			EN14404 TIPO 1 NIVEL 0	



Ribete retroreflectante decorativo (delante y espalda)

MCSA2
MCCO2
MCVE2



Triple costura

► Mayor vida útil

MCSA2
MCCO2
MCPA2

MCVE2



MCSA2



MCCO2



MCVE2	Gris-Negro Gris claro-Gris oscuro Azul marino-Negro	Chaqueta. Cierre por cremallera antifrío bajo solapa con velcro. Puños elásticos ajustables mediante velcro. 9 bolsillos, incluyendo 1 con cremallera.	Tela 65% poliéster 35% algodón Ripstop 260 g/m².	S/M/L/XL/XXL/3XL	CE	EN14404	x 10
MCSA2		Pantalón con tirantes. Tirantes elásticos ajustables. 9 bolsillos, incluye 1 para metro.					
MCCO2	Gris-Negro	Buzo. Cintura elástica en la parte trasera. 11 bolsillos, incluye 1 para metro.					



MCCOM

Bolsillo pasamanos (1) MCCOM

Bolsillo para metro, portaherramientas (2) MCCOM - MCCDZ

► Las herramientas necesarias siempre a mano

Abertura para pasar el cable del auricular (3) MCCOM

Refuerzo en los glúteos (4) MCCOM

► Mayor vida útil

Ojales de ventilación bajo mangas

Fuelle de holgura en la espalda MCCOM - MCCDZ

► Mayor ventilación para una mejor eliminación de la transpiración

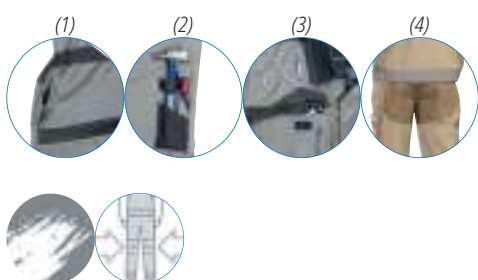

MCCDZ

Cintura ajustable con Velcro

Bolsillo pasa-manos (1)

Codos preformados y reforzados (2)





Cremallera al bias para mayor ergonomía (3)



PÁG. 175



M2GEN

						
MCCOM	Beige-Gris	Buzo. Cintura elástica en la parte trasera. 8 bolsillos, incluye 1 para metro. 2 pasamanos.				
MCCDZ	Azul marino-Negro Beige-Gris Gris claro-Gris oscuro	Buzo con doble cremallera. Cintura elástica en la parte trasera, ajustable con velcro por delante. Bajo ajustable con velcro. 7 bolsillos. 2 pasamanos.	Tejido 65% poliéster 35% algodón 245 g/m ² .	S/M/L/XL/ XXL/3XL	CE	x 10

MACH/2
by DELTAPLUS**DURABLE | GARANTÍA | CONFORTABLE**

Los productos asociados a la gama

**CARSON2**

S → 3XL

EN343

3
1*
X PÁG.184**SLIGO**

S → 3XL

EN343

3
1* PÁG.211**NORTHWOOD3**

S → 3XL

EN343

3
1*
X PÁG.193**DOON**

S → 3XL

PÁG.191

**STOCKTON3**

S → 3XL

CE

PÁG.197

**LULEA2**

S → 3XL

PÁG.203

**MYSEN2**

S → 3XL

PÁG.203

M2PA3

Triple costura (1)

- Mayor vida útil
- Canesú entrepierna
- Más facilidad



M2PA3STR

Triple costura (1)

- Mayor vida útil



PÁG. 165



M2PA3F

PÁG. 165









M2PA3STRF

PÁG. 175



M2GEN

					
M2PA3	Gris-Naranja Beige Gris-Amarillo Azul marino-Azul Rey Gris oscuro	Pantalón. Corte Regular. Cintura elástica en los laterales. Rodillas preformadas. 7 bolsillos, incluye 1 bolsillo para metro.	Tejido 65% poliéster 35% algodón 245 g/m ² .	S/M/L/XL/XXL/3XL S/M/L/XL/XXL/3XL S/M/L/XL/XXL/3XL S/M/L/XL/XXL/3XL S/M/L/XL/XXL/3XL/4XL/5XL	EN14404 TIPO 2 NIVEL 0
M2PA3STR	Gris-Naranja Gris-Rojo Azul marino-Naranja	Pantalón. Corte Adjusted. Cintura elástica en los laterales. Rodillas preformadas. 7 bolsillos, incluye 1 bolsillo para metro.	Tejido 63% poliéster 34% algodón 3% elastano 260 g/m ² .	S/M/L/XL/XXL/3XL/4XL/5XL	CE EN14404  TIPO 2 NIVEL 1

x 10

M2VE3

Bolsillos reposa manos (1)

Bolsillo interior (2)

• Las herramientas necesarias siempre a mano

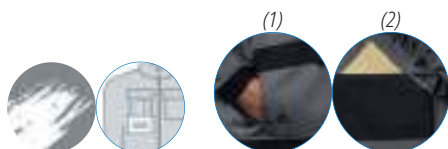

M2GI3



M2BE3

Canesú entrepierna

• Más facilidad

Triple costura (1)

• Mayor vida útil



M2BE3STR

Triple costura (1)

• Mayor vida útil



M2VE3	Gris-Naranja Beige Azul marino-Azul Rey Gris oscuro	Chaqueta. Puños elásticos. Cintura elástica en los laterales. 7 bolsillos, incluyendo 1 interior.		S/M/L/XL/XXL/3XL S/M/L/XL/XXL/3XL S/M/L/XL/XXL/3XL S/M/L/XL/XXL/3XL/4XL/5XL	CE x 10
M2GI3	Gris-Naranja Azul marino-Azul Rey Gris oscuro	Chaleco multibolsillos. Acabado con bias. 11 bolsillos.	Tejido 65% poliéster 35% algodón 245 g/m ² .	S/M/L/XL/XXL/3XL	
M2BE3	Gris-Naranja Azul marino-Azul Rey Gris-Amarillo Gris oscuro	Bermuda. Corte Regular. Cintura elástica en los laterales. 7 bolsillos, incluye 1 bolsillo para metro.		S/M/L/XL/XXL/3XL S/M/L/XL/XXL/3XL S/M/L/XL/XXL/3XL S/M/L/XL/XXL/3XL/4XL/5XL	
M2BE3STR	Gris-Naranja	Bermuda. Cintura elástica en los laterales. 7 bolsillos incluye 1 para metro.	Tejido 63% poliéster 34% algodón 3% elastano 260 g/m ² .	S/M/L/XL/XXL/3XL	

M2SA3

Canesú entropierna

► Más facilidad

Triple costura (1)

► Mayor vida útil

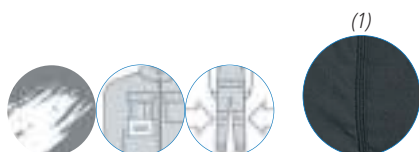

M2SA3STR

Triple costura (1)

► Mayor vida útil

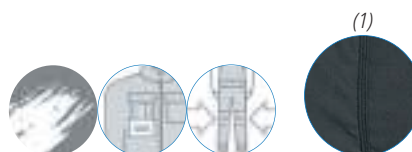

PÁG. 174

REEF



PÁG. 175

MAPOC



PÁG. 175

M2GEN



M2SA3	Gris-Naranja Gris-Amarillo Azul marino-Azul Rey Gris oscuro	Pantalón con tirantes. Corte Regular. Tirantes elásticos Ajustables. Rodillas preformadas. 10 bolsillos, incluye 1 para metro.	Tejido 65% poliéster 35% algodón 245 g/m ² .	S/M/L/XL/XXL/3XL S/M/L/XL/XXL/3XL S/M/L/XL/XXL/3XL S/M/L/XL/XXL/3XL/4XL/5XL	EN14404 TIPO 2 NIVEL 0	
M2SA3STR	Gris-Naranja	Pantalón con tirantes. Corte Adjusted. Tirantes elásticos Ajustables. Rodillas preformadas. 10 bolsillos, incluye 1 para metro.	Tejido 63% poliéster 34% algodón 3% elastano 260 g/m ² .	S/M/L/XL/XXL/3XL	CE EN14404 TIPO 2 NIVEL 1	x 10

M2C03

Triple costura

► Mayor vida útil (1)

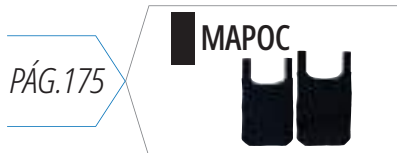
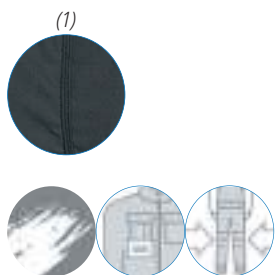

M2CZ3

Triple costura

► Mayor vida útil (1)

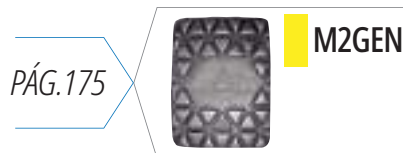

M2C03	Gris-Naranja Azul marino-Azul Rey Gris oscuro	Buzo. Corte Regular. Cierre por cremallera bajo bias. Cintura elástica en la espalda. Puños elásticos. Rodilleras preformadas. 9 bolsillos, incluye 1 para metro.	Tejido 65% poliéster 35% algodón 245 g/m ² .	S/M/L/XL/XXL/3XL S/M/L/XL/XXL/3XL S/M/L/XL/XXL/3XL/4XL/5XL	EN14404 TIPO 2 NIVEL 0	x 10
M2CZ3	Gris-Naranja Azul marino-Azul Rey	Buzo con doble cremallera. Corte Regular. Cintura elástica en la espalda. Puños elásticos. 9 bolsillos, incluye 1 para metro.		S/M/L/XL/XXL/3XL		

M2PA3F

Canesú entropierna

► Más facilidad

Triple costura

► Mayor vida útil (1)



PÁG.161



M2PA3

M2PA3STRF

Triple costura

► Mayor vida útil (1)



PÁG.161



M2PA3STR



M2PA3F	Gris oscuro	Pantalón mujer. Corte Regular. Cintura elástica en los laterales. Rodillas preformadas. 7 bolsillos, incluye 1 para metro.	Tejido 65% poliéster 35% algodón 245 g/m ² .		EN14404 TIPO 2 NIVEL 0
M2PA3STRF	Gris-Naranja	Pantalón mujer. Corte Adjusted. Cintura elástica en los laterales. Rodillas preformadas. 7 bolsillos, incluye 1 para metro.	Tejido 63% poliéster 34% algodón 3% elastano 260 g/m ² .	XS/S/M/L/XL/ XXL/3XL	CE EN14404 TIPO 2 NIVEL 1

x 10

PANOSTYLE

LIGERO | UNIVERSAL

Los productos asociados a la gama



DARWIN3

XS → 3XL

EN343



3
1*
X

PÁG.188



RENO

S → 3XL

PÁG.194



LITE

S → 3XL

PÁG.210



SIERRA2

S → 3XL

CE

PÁG.199



BEAVER

S → 3XL

PÁG.205



BALI

M → 3XL

PÁG.172

M6PAN



PANOSTRPA



El uso del tejido Stretch 240 g/m² de poliéster/ algodón/elastano garantiza la mejor relación calidad/ precio para esta gama sin comprometer la calidad y la durabilidad del producto.



						
M6PAN	Blanco-Gris Azul marino-Naranja Gris-Naranja Gris-Verde Marrón-Verde	Pantalón. Cintura elástica en los laterales. 5 bolsillos, incluye 1 para metro.	Tejido 65% poliéster 35% algodón 235 g/m ² .	XS/S/M/L/ XL/XXL/3XL	CE	EN14404 TIPO 2 NIVEL 0 x 10
PANOSTRPA	Azul marino-Naranja Gris-Negro	Pantalón. Cintura elástica en la parte trasera. 5 bolsillos, incluye 1 para metro.	Tejido 63% poliéster 34% algodón 3% elastano 240 g/m ² .			

M6VES

Ubicación porta pase identificador que se vende por separado (1)

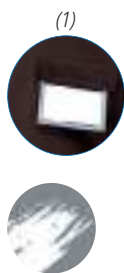

M6GIL



M6BER



PÁG. 174

ATOLL



PÁG. 174

BADGE



PÁG. 175

M2GEN



M6VES	Azul marino-Naranja Marrón-Verde	Chaqueta. Cierre por cremallera bajo bias. Puños elásticos. 4 bolsillos.	Tejido 65% poliéster 35% algodón 235 g/m².	XS/S/M/L/ XL/XXL/3XL	CE x 10
M6GIL	Gris-Verde Gris-Naranja	Chaleco multibolsillos. Cierre por cremallera bajo bias. Acabado con bias. 6 bolsillos.			
M6BER	Azul marino-Naranja Gris-Verde	Bermuda. Cintura elástica en los laterales. 5 bolsillos.			

M6COM

Ubicación porta pase identificador que se vende por separado (1)

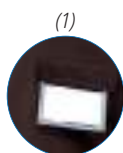

M6SAL

Cintura cerrada con botones (1)



M6COM	Azul marino-Naranja Marrón-Verde Gris-Verde Gris-Naranja	Buzo. Cierre por cremallera bajo bias. Cintura elástica. Puños elásticos. 7 bolsillos.					
M6SAL	Azul marino-Naranja Marrón-Verde Gris-Verde Gris-Naranja Blanco-Gris	Pantalón con tirantes. Cintura elástica en los laterales. Tirantes elásticos Ajustables. 6 bolsillos.	Tejido 65% poliéster 35% algodón 235 g/m ² .	XS/S/M/L/ XL/XXL/3XL	CE	EN14404 TIPO 2 NIVEL 0	x 10

M5SGI

Aireación en la espalda (1)

**M5SPA**

Pantalón transformable mediante cremallera

Canesú entrepierna (1)

• Más facilidad

Bolsillo para metro, portaherramientas (2)

• Las herramientas necesarias siempre a mano

Triple costura

• Mayor vida útil

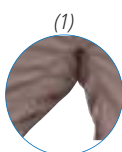

PÁG. 174





REEF

PÁG. 175

MAPOC

PÁG. 175

M2GEN

					
M5SGI		Chaleco multibolsillo lavado a la piedra. Cierre por cremallera bajo bias. 12 bolsillos.			
M5SPA	Beige	Pantalón 3 en 1 lavado a la piedra. Cintura elástica en los laterales. Rodillas preformadas. 8 bolsillos, incluye 1 para metro.	Tejido 65% poliéster 35% algodón 245 g/m ² .	S/M/L/XL/ XXL/3XL	CE EN14404 TIPO 2 NIVEL 0
					x 10

MSLPA

Canesú entropierna (1)
• Más facilidad

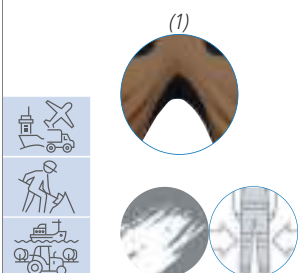

PALIGVE

Cremalleras cubiertas (1)

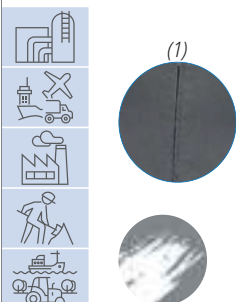

PALIGPA

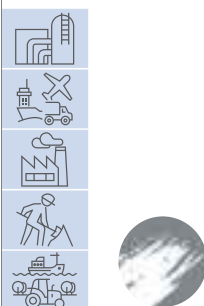

MSLPA	Beige	Pantalón. Cintura elástica en los laterales. Rodilleras preformadas. 6 bolsillos, uno de 1 metro.	Tela 100% de algodón 195 g/m ² . Refuerzo : 100% poliamida.	S/M/L/XL/XXL/3XL	CE	EN14404 TIPO 2 NIVEL 1	x 10
PALIGVE	Azul marino	Chaqueta. Cierre por cremallera bajo bias. Puños elásticos. 3 bolsillos, 1 interior.	Tejido 100% algodón 200 g/m ² .	S/M/L/XL/XXL/3XL	CE		x 10
PALIGPA	Gris	Pantalón. Cintura elástica en los dos lados. 5 bolsillos, incluye 1 para metro.					

BALI

Tejido sintético

- Secado rápido para mantener seca la piel
- Liviano

**GENOA****NAPOLI**

BALI	Gris-Azul marino Negro-Amarillo Naranja-Azul marino Rojo-Gris Verde-Gris Azul marino-Naranja	Camiseta bicolor manga corta. Cuello redondo.	100% poliéster 160 g/m ² . Tratamiento secado rápido	M/L/XL/ XXL/3XL	
GENOA	Gris-Naranja Negro-Gris Verde-Negro Azul rey-Azul marino	Camiseta bicolor manga corta (Combinado con gama MACH). Cuello redondo.	Punto Jersey 100% algodón 180 g/m ² .	S/M/L/XL/ XXL/3XL	x 10
NAPOLI	Blanco Azul Gris	Camiseta manga corta. Cuello redondo.	Azul/Blanco : Jersey de punto 100% algodón 140 g/m ² . Gris : Jersey de punto 85% algodón 15% viscosa 140 g/m ²		

AGRA



TURINO







LAZIO



ROMA



					
AGRA	Negro Rojo Azul	Polo de manga corta. Cuello cerrado con botones.	Punto piqué 100% algodón 200 g/m ² .		
TURINO	Negro Gris-Negro	Polo manga larga (Combinado con gama MACH). Puños tejido de punto.	Punto piqué 100% algodón 210 g/m ² .	S/M/L/XL/ XXL/3XL	x 10
LAZIO	Negro Azul marino	Camiseta manga corta. Cuello redondo.	Punto Jersey 100% algodón 180 g/m ² .		
ROMA	Gris				

VERONA



BADGE

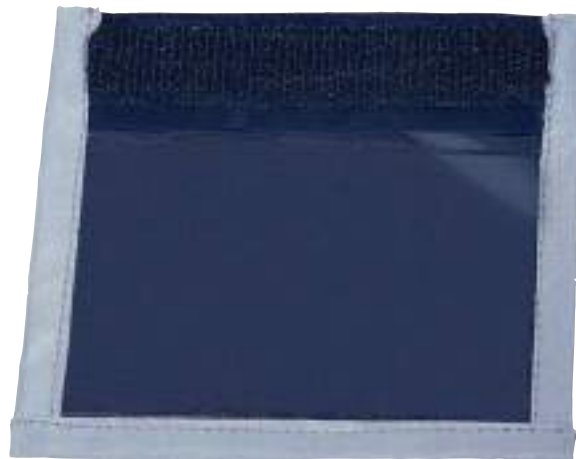

Rojo-Gris Negro-Gris Gris-Naranja Azul marino-Azul Rey	Gorra (combinado con gama MACH).	Tejido 65% poliéster 35% algodón 245 g/ m ² .	Única	x 100	Negro	Portapase desmontable para los productos en los que se indique «portapase identificador»: dimensiones exteriores: 10,5 cm de ancho x 9,5 cm de altura	Tejido. Plástico.	x 750
---	--	---	-------	-------	-------	---	----------------------	-------

REEF

ReAjustable



ATOLL



Negro	Cinturón. Longitud : 123 cm. Ancho : 3,7 cm.	70% poliéster 30% elastano.	Única	x 100	Gris	Cinturón. Longitud : 120 cm. Ancho : 4 cm.	100% poliéster.	Única	x 100
-------	--	--------------------------------	-------	-------	------	--	-----------------	-------	-------

MAPOC



CEINT04





Negro	Juego de 2 bolsillos desmontables. 6 bolsillos y 1 porta martillo.	Tela 100% poliéster Oxford.	Única	x 40	Negro	Cinturón de sujeción Ajustable con banda de velcro. Ajuste mediante doble banda elástica. Tirantes de sujeción Ajustables. Refuerzo en la espalda con 4 ballenas.	Tela poliéster elastano. Ballenas de polipropileno.	M/L/XL	x 48
-------	--	-----------------------------	-------	------	-------	---	---	--------	------

ZIMA



M2GEN



Negro	Par de rodilleras de gel con cáscara exterior antideslizante. Banda de agarre elástica para una sujeción óptima sobre la rodilla. Laminas de bandas de agarre elásticas y regulables.	100% poliéster impregnado de PVC. Forro 100% poliéster. Carcasa PVC.	Única	 EN14404  TIPO 1 NIVEL 2	x 10	Negro	Par de rodilleras 20 x 15 cm para pantalón, pantalón con tirantes y buzo de trabajo de la gama MACH y PANOSTYLE (excepto M2CZ3).	Polietileno	Única	 EN14404 TIPO 2 NIVEL 0	x 10
-------	---	--	-------	--	------	-------	--	-------------	-------	---	------



Delta Plus protege a las mujeres y los hombres en el trabajo, de la cabeza a los pies

VESTUARIO INTEMPERIE

AYUDA A LA ELECCIÓN

178-179



Parkas y
cazadoras 180



Chalecos 195

Polares - Softshell -
Sudaderas - Jersey 200



Frigoristas 208



Gorros - Capuchas -
Gorras -
Guantes 209



Lluvia 210



INFORMACIONES TÉCNICAS

375-376



Tallas

Pidiendo las tallas correctas tomando las buenas medidas.

Para tomar las medidas correctas, medir directamente sobre el cuerpo sin ajustar.

A saber:

- las medidas indicadas en las diferentes tablas son las **del cuerpo**.
- para poder llevar una prenda por debajo, **la medida está prevista**.

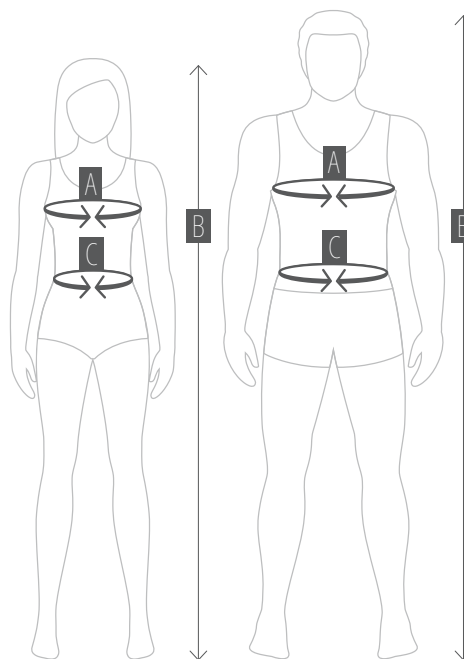

Contorno de pecho **A**
Estatura **B**
Contorno de cintura **C**

Tabla de correspondencia de tallas

	XS	S	M	L	XL	XXL	3XL
HOMBRE							
MUJER							

		XS	S	M	L	XL	XXL	3XL
HOMBRE	B	156/164	156/164	164/172	172/180	180/188	188/196	196/204
CHAQUETA CAZADORA CHALECO BUZO	EU	42/44	44/46	48/50	52/54	56/58	60/62	64/66
	IT	36/38	38/40	42/44	46/48	50/52	54/56	58/60
	DE	46/48	48/50	52/54	56/58	60/62	64/66	68/70
Contorno de pecho A	cm	78/86	86/94	94/102	102/110	110/118	118/129	129/141
	inch	32 ^{1/2} /34	34/37	37/40	40/43	43/46 ^{1/2}	46 ^{1/2} /50 ^{1/2}	50 ^{1/2} /55 ^{1/2}
PANTALON SALOPETTE	EU	32/34	34/36	38/40	42/44	46/48	50/52	54/56
	IT/DE	36/38	38/40	42/44	46/48	50/52	54/56	58/60
	cm	58/66	66/74	74/82	82/90	90/98	98/106	106/117
Contorno de cintura C	inch	23/26	26/29	29/32	32/35 ^{1/2}	35 ^{1/2} /38 ^{1/2}	38 ^{1/2} /41 ^{1/2}	41 ^{1/2} /46
CAMISETA A	cm	76/79	80/88	89/97	98/106	107/115	116/124	125/133

Elija su producto según su entorno de trabajo

	CE	Protección general	Frío		Lluvia	Calor
			ENISO13688	EN14058	EN342	EN343
Parkas		MILTON2, TATRY	*			*
		VIGO	*			
		AREN, CARSON2	*		*	
		EOLE	*		*	
		FINNMARK2, GOTEBOG2, DARWIN3	*			*
		HELSINKI2	*	*	*	***
		ISOLA2	*		*	
Cazadoras		ALASKA2	*	*		**
		MOTION	*			
		MOOVE, DOON, LORCA,				
		KOPER	*			
		RANDERS	*			*
		YEMAN	*			*
		NORTHWOOD3	*		*	
Chaleco		NEW DELTA, RENO	*			
		FIDJI2	*			*
		GDOON, GRAVITY				
Polares		GRANDERS, STOCKTON3, HOLEN, CLUSES2, SIERRA2,	*			
		BRIGHTON2, MARMOT, SHERMAN, KODIAK, ALMA, BEAVER, VERNON				
		NAGOYA	*			
Softshells		HORTEN2	*			
		ORSA	*			
		LULEA2				
Sudaderas		MYSEN2				
		ANZIO, LECCO, AREZZO, OLINO				
Camisas		RUBY				
Pantalones		M2PW3	*			
		850PAN GALWAY,	*		*	
Abrigos		MA305, MA400	*		*	
Chaqueta		OTAKE, 850VES, SLIGO	*		*	
		LITE				
Conjuntos		304, 400	*		*	
Ropa interior		KOLDYPANTS, KOLDYTOP				
Accesorios		CHAMONIX, JURA, KARA, NEVE, NORDIC, LENA				





MILTON2

Tejido hidrófugo y transpirable

WP: 8000

Mvp : 800 (1)

► Confort de uso incrementado gracias a una mejor transpirabilidad

Un mejor aislamiento contra el frío (2)

Cuello forrado polar (3)

► Comodidad y mayor protección contra el frío

Refuerzo en hombros (4)

Bolsillo portadocumentos (5)

► Las herramientas necesarias siempre a mano

Mitón cortaviento (6)

► Mantenimiento del calor

► Cortaviento

Ribete retroreflectante decorativo en la espalda (7)

Guía interior para el cable del auricular (8)



MILTON2

Negro
 Rojo
 Azul marino

Parka. Costuras termoselladas. Cierre por cremallera antifrío. Bajo de la prenda ajustado por cordón elástico. Capucha desmontable acolchada. 6 bolsillos.

Tejido 94% poliéster 6% elastano 2 capas laminadas. Canesús tela poliéster Oxford impregnada de poliuretano. Forro Tafetán poliéster acolchado.

S/M/L/XL/
 XXL/3XL

CE

x 10

EOLE

- Serigrafías retroreflectantes decorativas (1)
- Cremalleras estancas (2)
- Chaqueta desmontable de tejido «Softshell» - 3 en 1 (3)
- Ligereza y protección contra el frío y la lluvia ligera
- Se usa todo el año



TATRY

- Tejido hidrófugo y transpirable
- WP: 8000
- Mvp: 800 (1)
- Confort de uso incrementado gracias a una mejor transpirabilidad
- Un mejor aislamiento contra el frío (2)
- Cuello forrado polar (3)
- Comodidad y mayor protección contra el frío
- Puños interiores (4)
- Mantenimiento del calor
- Cortaviento

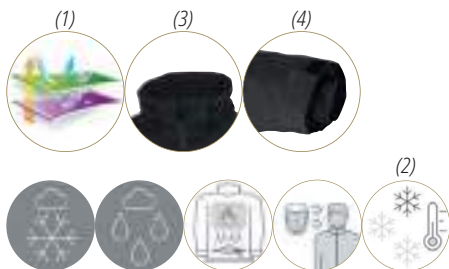

EOLE	Gris	Parka 3 en 1, con chaqueta desmontable. Parka para la lluvia: costuras termoselladas. Cierre por cremallera antifrío. 6 bolsillos. Chaqueta desmontable: Cierre por cremallera antifrío. Borde inferior de las mangas con terminación al bias. 2 bolsillos.	Tejido 74% poliamida 26% poliéster impregnado de poliuretano. Forro fijo de red malla de poliéster. Chaqueta desmontable de tejido «Softshell» 96% de poliéster y 4% de elastano.	S/M/L/XL/XXL/3XL	EN343 3 1* X	x5
TATRY		Parka. Costuras termoselladas. Cierre por cremallera antifrío. Capucha desmontable con forro acolchado. Parte inferior ajustable con un cordón elástico. 8 bolsillos.	Tejido 94% poliéster 6% elastano con dos capas laminadas. Forro de tafetán de poliéster acolchado.		CE	x10



AREN

Tejido hidrófugo y transpirable

WP: 8000

Mvp : 800 (1)

► Confort de uso incrementado gracias a una mejor transpirabilidad

Ribetes retroreflectantes decorativos en la espalda (2)

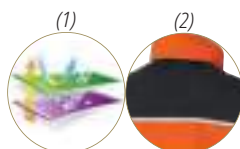

AREN	Naranja-Gris Negro	Parka. Costuras termoselladas. Cierre por cremallera antifrío. 4 bolsillos.	Tejido 100% poliéster elástico mecánico 2 capas laminadas. Forro de tafetán de poliéster acolchado.	S/M/L/XL/XXL/3XL	CE	EN343 3 1* X x 10

VIGO

Tejido hidrófugo y transpirable

WP: 8000

Mvp : 800 (1)

► Confort de uso incrementado gracias a una mejor transpirabilidad

Cuello forrado polar (2)

► Comodidad y mayor protección contra el frío

Puños interiores (3)

► Mantenimiento del calor

► Cortaviento



KOPER

Forro sherpa en la espalda

► Comodidad y mayor protección contra el frío



VIGO	Rojo-Negro Gris	Parka. Cierre por cremallera antifrío. 4 bolsillos.	Tejido 96% poliéster 4% elastano con dos capas laminadas. Forro de tafetán de poliéster acolchado.	S/M/L/XL/ XXL/3XL	CE	x 10
KOPER	Negro	Chaqueta lavado a la piedra. Cierre por cremallera antifrío bajo solapa con corchetes. 6 bolsillos, 2 interiores.	Tela 100% algodón 270 g/m ² . Forro lana polar poliéster.			



CARSON2

Tejido impermeable

WP: 3000

Ribetes retroreflectantes decorativos en la espalda (1)

Cuello forrado polar (2)

► Comodidad y mayor protección contra el frío

Puños interiores (3)

► Mantenimiento del calor

► Cortaviento

Ojales de ventilación bajo mangas

► Mayor ventilación para una mejor eliminación de la transpiración

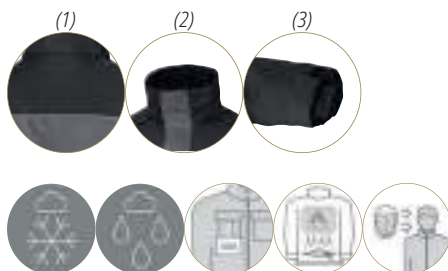

CARSON2	Gris-Negro Negro Azul marino-Negro	Parka (Combinado con gama MACH 2). Costuras termoselladas. Cintura ajustable por cordón elástico. 7 bolsillos.	Tejido poliéster Oxford impregnado de poliuretano. Forro Tafetán poliéster acolchado.	S/M/L/XL/ XXL/3XL	CE	EN343 3 1* X	x 10
---------	--	--	--	----------------------	----	-----------------------	------

FINNMARK2

Un mejor aislamiento contra el frío (1)

Cuello forrado polar (2)

• Comodidad y mayor protección contra el frío

Ribetes retroreflectantes decorativos en las mangas (3)

Puños interiores de tejido de punto (4)

• Mantenimiento del calor

• Cortaviento



FINNMARK2

Azul marino
Gris

Parka. Costuras termoselladas. Cierre por cremallera antifrío bajo solapa con velcro. Capucha desmontable acolchada. 5 bolsillos.

Tejido poliéster Ripstop impregnado de poliuretano. Forro Tafetán poliéster acolchado.

S/M/L/XL/
XXL/3XL



EN343



x 10

3
1*
X

**GOTEBORG2**

Parka sin partes metálicas

Un mejor aislamiento contra el frío (1)

Cuello forrado polar (2)

• Comodidad y mayor protección contra el frío

Puños interiores de tejido de punto (3)

• Mantenimiento del calor

• Cortaviento



GOTEBORG2	Azul marino	Parka. Costuras termoselladas. Cierre por cremallera antifrío bajo solapa con velcro. Capucha desmontable acolchada. 5 bolsillos.	Tejido 100% poliéster, 2 capas laminadas. Forro superior : Lana polar poliéster acolchado. Forro inferior : Taffetán poliéster acolchado de algodón.	S/M/L/XL/ XXL/3XL	CE	EN343 3 1* X	x 10
-----------	-------------	---	--	----------------------	----	-----------------------	------

ALASKA2

Protección contra climas fríos hasta -5°C (1)
Forro desmontable térmico acolchado 3M Thinsulate™ (2)

- Muy buen mantenimiento del calor
- Regulable según la actividad

Bandas reflectantes decorativas (frente y espalda) (3)

Puños interiores de tejido de punto (4)

- Mantenimiento del calor
- Cortaviento



HELSINKI2

Textil aislante (1)

- Una verdadera muralla contra el frío extremo

Puños interiores de tejido de punto (2)

- Mantenimiento del calor
- Cortaviento

Ribetes retroreflectantes decorativos delante y en la espalda (3)

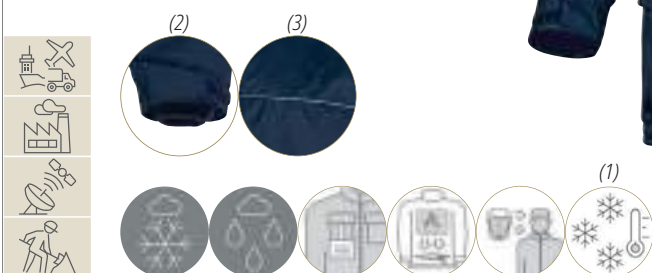

ALASKA2	Azul marino-Azul Rey Negro-Gris Negro-Rojo	Parka 2 en 1, con forro desmontable. Parka: costuras termoselladas. Cierre por cremallera antifrío bajo solapa con velcro. Parte inferior ajustable con un cordón elástico. 5 bolsillos. Forro desmontable: 1 bolsillo.	Tejido de poliéster Pongee impregnado de PVC. Forro fijo de tafetán de poliéster. Forro desmontable de tafetán de poliéster acolchado. 3M Thinsulate™.	S/M/L/XL/ XXL/3XL	CE	EN14058 4 3 0,215m ² .K/W X	x 10
HELSINKI2	Azul marino Azul marino-Azul Rey	Parka. Costuras termoselladas. Cierre por cremallera antifrío bajo solapa con velcro y corchetes. Cintura ajustada con cordón. Capucha desmontable acolchada. 4 bolsillos.	Tejido poliéster impregnado de PVC. Forro Tafetán poliéster acolchado.			EN342 0,273 m ² .K/W (B) 2 X	

DARWIN3

- Un mejor aislamiento contra el frío (1)
Puños interiores de tejido de punto (2)
• Mantenimiento del calor
• Cortaviento



ISOLA2

- Forro desmontable (1)
• Mejor protección contra el frío
• Se usa todo el año
Mangas desmontables (2)
• Se usa todo el año



DARWIN3	Azul marino	Parka. Costuras termoselladas. Cintura ajustada con cordón. 5 bolsillos.	Tejido poliéster Pongee impregnado de PVC. Forro Tafetán poliéster acolchado.	XS/S/M/L/XL/XXL/3XL	EN343	
ISOLA2	Negro Azul marino	Parka 5 en 1, forro desmontable. Parka : Costuras termoselladas. Cintura ajustada con cordón. 5 bolsillos. Forro desmontable : Cuello forro de pana. Mangas desmontables. Puños de tejido de punto. Cierre con corchetes. 3 bolsillos.	Tejido de poliéster Pongee impregnado de PVC. Forro fijo Tafetán poliéster. Forro desmontable : Tafetán poliéster acolchado. Forro 100% Franela de algodón. Cuello forro de pana. Peso total del complejo tomado sobre el cuerpo (tejido exterior + relleno + forro) : 530 g/m².	S/M/L/XL/XXL/3XL	CE 3 1+ X	x 10



MOOVE

Ribetes retroreflectantes decorativos delante y en la espalda (1)

Ripstop de poliamida

• Mayor resistencia al desgarre

Acolchado poliéster

• Ligero y cálido



MOOVE	Gris-Naranja Negro-Camouflage Negro-Rojo Azul marino-Naranja	Chaqueta bi-materia. Cierre por cremallera antifrío. Puños de tejido de punto. 5 bolsillos.	Tejido poliamida Ripstop acolchado impregnado de poliuretano. Canesú: Tejido poliéster 2 capas laminadas. Forro de tafetán de poliéster.	S/M/L/XL/ XXL/3XL	x 10
-------	---	--	--	----------------------	------



MOTION

Softshell

► Ligereza y protección contra el frío, el viento y la lluvia ligera

Serigrafías retroreflectantes decorativas (1)



DOON

Acolchado poliéster

► Ligero y cálido

Parka de lluvia SLIGO combinado (1)

► Para agregar una protección contra la lluvia



MOTION	Gris	Chaqueta bi-materia. Cierre por cremallera antifrío. Borde inferior de las mangas con terminación al bias. 5 bolsillos.	Tejido «Softshell» 96% poliéster 4% elastano. Canesú: tejido de poliéster impregnado de acrílico acolchado. Forro de tafetán de poliéster.		CE
DOON	Negro-Rojo Gris-Naranja Azul marino-Azul Rey	Plumón (Combinado con gama MACH 2). Cierre por cremallera antifrío. Borde inferior de las mangas y bajo de la prenda con terminación al bias. 2 bolsillos.	Tejido poliamida acolchado. Forro de tafetán de poliéster.	S/M/L/XL/ XXL/3XL	x 10

YEMAN

Un mejor aislamiento contra el frío (1)

Cuello forrado polar (2)

• Comodidad y mayor protección contra el frío

Ribetes retroreflectantes decorativos delante y en la espalda (3)

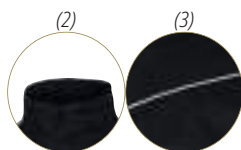

RANDERS

Un mejor aislamiento contra el frío (1)

Mangas desmontables (2)

• Se usa todo el año



YEMAN	Negro	Cazadora. Cierre por cremallera antifrío. Puños y bajo de la prenda con tejido de punto. 6 bolsillos.	Tela Ripstop 65% poliéster 35% algodón. Forro Superior : Lana polar poliéster - Forro Inferior : Tafetán poliéster acolchado de algodón.	S/M/L/XL/XXL/3XL	CE	x 10
RANDERS	Gris Negro Azul marino	Cazadora acolchada mangas desmontables. Cierre por cremallera antifrío bajo solapa con corchetes. Puños y bajo de la prenda con tejido de punto. Capucha desmontable acolchada. 5 bolsillos.	Tejido poliamida acolchado impregnado de poliuretano. Forro Tafetán poliéster acolchado.			

NORTHWOOD3

Tejido impermeable
WP: 3000

Ribetes retroreflectantes
decorativos en la espalda (1)

Cuello forrado polar (2)

► Comodidad y mayor protección
contra el frío



LORCA

Bolsillos reposa manos (1)

Ojales de ventilación bajo
mangas

► Mayor ventilación para una
mejor eliminación de la
transpiración



						
NORTHWOOD3	Gris-Negro Negro Azul marino-Negro	Cazadora acolchada (Combinado con gama MACH 2). Costuras termoselladas. 7 bolsillos.	Tejido poliéster Oxford impregnado de poliuretano. Forro Tafetán poliéster acolchado.	S/M/L/XL/ XXL/3XL	CE	EN343  3 1* X x 10
LORCA	Azul marino Verde	Cazadora. Puños, bajo y cuello de punto. 7 bolsillos.	Tejido 60% algodón 40% poliéster. Forro Tafetán poliéster acolchado de algodón			

RENO

Forro de lana polar (1)

► Comodidad y mayor protección contra el frío







NEW DELTA

Mangas desmontables (1)

► Se usa todo el año



						
RENO	Azul marino Negro Verde	Cazadora mangas desmontables. Cuello forrado lana polar para mayor comodidad. Puños y bajo de la prenda tejido de punto. 5 bolsillos.	Telido poliéster Oxford impregnado de poliuretano. Forro lana polar poliéster.	S/M/L/XL/ XXL/3XL	CE	x 10
NEW DELTA	Azul marino	Cazadora acolchada mangas desmontables. Puños y bajo de la prenda elásticos. 4 bolsillos.	Tela 65% poliéster 35% algodón acolchado. Forro Tafetán poliéster acolchado de algodón.	M/L/XL/ XXL	CE	x 10



FIDJI2

Un mejor aislamiento contra el frío (1)

Cremalleras laterales (2)

• Libertad de movimientos

Protege riñones (3)

• Protección perfecta de la zona lumbar contra el frío

**HOLEN**

Tejido hidrófugo y transpirable

WP: 8000

Mvp : 1000 (1)

• Confort de uso incrementado gracias a una mejor transpirabilidad

Ribetes retroreflectantes decorativos en la espalda (2)

Personaliza tu chaleco según te apetezca (3)

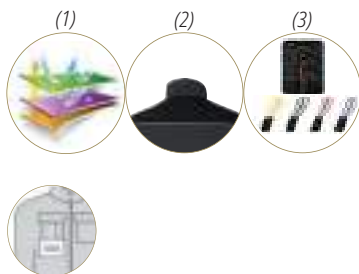
FIDJI2	Negro Gris-Negro Azul marino-Azul Rey Negro-Rojo	Chaleco acolchado. Cuello forrado lana polar para mayor comodidad. 4 bolsillos.	Tejido poliéster Pongee impregnado de PVC. Canesús : poliéster Oxford impregnado de PVC. Forro lana polar poliéster acolchado de algodón.	S/M/L/XL/ XXL/3XL	CE	x 10
HOLEN	Gris-Negro Azul marino-Negro	Chaleco (Combinado con gama MACH 2). Cierre por cremallera antifrío. Sisas con terminación al bias. 4 bolsillos.	Tejido «Softshell» 96% poliéster 4% elastano 3 capas laminadas.			

STOCKTON3

Sisas cortaviento (1)
Ribetes retroreflectantes decorativos en la espalda (2)
Multibolsillos

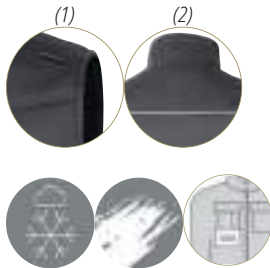

M2PW3

Triple costura (1)
• Mayor vida útil
Canesú entrepierna
• Más facilidad
Pantalón con forro de franela (2)
• Comodidad y mayor protección contra el frío
Bolsillos desmontables MAPOC, vendidos por separado (3)
• Las herramientas necesarias siempre a mano



STOCKTON2

Sisas cortaviento (1)
Multibolsillos
Ribetes retroreflectantes decorativos delante y en la espalda
Bolsillos reposa manos

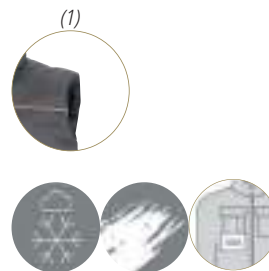

STOCKTON3	Gris-Naranja Gris oscuro Azul marino-Azul Rey	Chaleco acolchado multibolsillos (Combinado con gama MACH 2). Cierre por cremallera antifrío. 9 bolsillos.	Tejido 65% poliéster 35% algodón 245 g/m ² acolchado. Forro Tafetán poliéster acolchado de algodón.				
M2PW3	Gris-Naranja Azul marino-Azul Rey Gris oscuro	Pantalón acolchado. Corte Regular. Cintura elástica en los laterales. Rodillas preformadas. 7 bolsillos, incluye 1 bolsillo para metro.	Tejido 65% poliéster 35% algodón 245 g/m ² . Forro 100% Franela de algodón.	S/M/L/XL/ XXL/3XL	CE	EN14404 TIPO 2 NIVEL 0	x 10
STOCKTON2	Verde-Negro	Chaleco acolchado multibolsillos (Combinado con gama MACH). Cierre por cremallera antifrío. Bajo de la prenda ajustado por cordón elástico. 9 bolsillos.	Tejido 65% poliéster 35% algodón 235 g/m ² acolchado. Forro Tafetán poliéster acolchado de algodón.				



G-DOON

Parka de lluvia SLIGO variadas (1)
 ▶ Para agregar una protección contra la lluvia
Ripstop de poliamida
 ▶ Mayor resistencia al desgarro
Acolchado poliéster
 ▶ Ligero y cálido



GRAVITY

Acolchado original
sin costuras. (1)

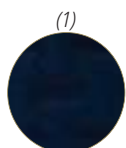

GRANDERS



G-DOON	Gris-Naranja Negro-Camuflaje Negro-Rojo Azul marino-Azul Rey	Chaleco. Cierre por cremallera antifrío. Sisas con terminación al bias. Protege riñones. 3 bolsillos.	Tejido poliamida Ripstop impregnado de Poliuretano. Forro Tafetán poliéster.	S/M/L/XL/ XXL/3XL	x 10
GRAVITY	Azul marino-Naranja Gris-Amarillo	Chaleco. Cierre por cremallera antifrío. Protege riñones. 4 bolsillos.	Tejido poliéster 2 capas laminadas. Forro Tafetán poliéster.		
GRANDERS	Negro	Chaleco acolchado. Cierre por cremallera. Sisas con terminación al bias. Parte inferior ajustable con un cordón elástico. 3 bolsillos.	Tejido de poliéster impregnado de poliuretano. Forro de tafetán de poliéster.	CE	





SIERRA2

- Sisas cortaviento (1)
- Protege riñones (2)
- Protección perfecta de la zona lumbar contra el frío
- Bolsillos reposa manos



CLUSES2



						
SIERRA2	Azul marino-Naranja Gris-Verde Azul marino-Rojo Azul marino	Chaleco multibolsillos (Combinado con gama PANOSTYLE). Cierre por cremallera antifrío. Cintura elástica en lados. 9 bolsillos.	Tela 65% poliéster 35% algodón acolchado. Forro Tafetán poliéster acolchado de algodón.	S/M/L/XL/ XXL/3XL	CE	x 20
CLUSES2	Azul marino	Chaleco acolchado. Cierre por cremallera antifrío. Bajo de la prenda elástico. 6 bolsillos.	Tela 65% poliéster 35% algodón acolchado. Forro de Tafetán de poliéster.			

Una prenda imprescindible, los softshell son la prenda técnica que se puede utilizar durante todo el año.

Ligera, flexible y cortaviento, una verdadera aliada en el día a día.

Cuando la temperatura es agradable es una prenda excelente para protegerse del viento, del frío y de la llovizna.

Y cuando hace más frío, recomendamos usar la softshell como 2a capa debajo de una parka.

Laurent Kostrzewa, Experto en productos para la protección del cuerpo.

Los tejidos «softshell» han sido desarrollados para responder al uso cotidiano a lo largo del año, como primera o segunda capa de protección.



Los softshell son chaquetas llamadas así por el material utilizado en su confección y cuyo rendimiento cambia según el material utilizado.

La presencia de una membrana hace que el material sea cortaviento y está compuesto de 3 capas:

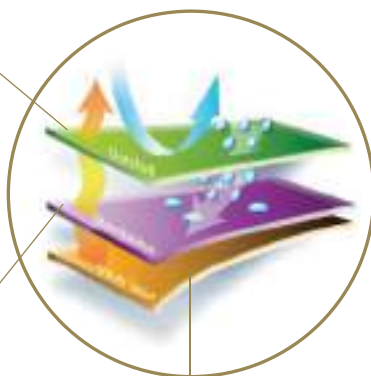

- externa,
a menudo
elástica

- la membrana

- la cara interna,
a menudo polar
para el confort y
el abrigo.

Compuesta de 2 capas sin membrana, es una alternativa técnica al polar por su aspecto y sus propiedades impermeables.

La chaqueta Softshell se puede utilizar como 2a o 3a capa. Cortaviento, impermeable, aislante con o sin capucha, con o sin mangas, es una prenda para todos los días.

ORSA

Tejido hidrófugo y transpirable

WP: 8000

Mvp : 3000

► Confort de uso incrementado gracias a una mejor transpirabilidad

Softshell de 3 capas

► Ligereza y protección contra el frío, el viento y la lluvia ligera

Ribetes retroreflectantes decorativos delante y en la espalda (1)

Mangas desmontables (2)

► Se usa todo el año



ORSA	Azul marino-Naranja Rojo-Negro	Chaqueta con mangas desmontables. Cierre con cremallera antifrío. 3 bolsillos.	Tejido «Softshell» 92% poliéster 8% elastano Ripstop 3 capas laminadas.	S/M/L/XL/ XXL/3XL	CE x 10

**HORTEN2**

Softshell de 3 capas (1)

• Ligereza y protección contra el frío, el viento y la lluvia ligera

Ribetes retroreflectantes decorativos delante y en la espalda (2)

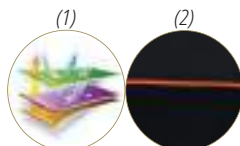

HORTEN2	Gris-Naranja Negro-Naranja Negro-Amarillo Negro-Camouflage	Chaqueta. Cierre con cremallera antifrío. Capucha fija. 4 bolsillos.	Tejido «Softshell» 96% poliéster 4% elastano 3 capas laminadas.	S/M/L/XL/ XXL/3XL	CE	x 10
---------	---	--	---	----------------------	----	------

Delta Plus protege a las mujeres y los hombres en el trabajo, de la cabeza a los pies

MYSEN2

Softshell

► Ligereza y protección contra el frío, el viento y la lluvia ligera

Color gris-fucsia (1)

► Corte mujer

Mangas desmontables (2)

► Se usa todo el año



MYSEN2F

Softshell

► Ligereza y protección contra el frío, el viento y la lluvia ligera



LULEA2

Softshell

► Ligereza y protección contra el frío, el viento y la lluvia ligera



MYSEN2	Gris-Fucsia Gris-Negro Negro-Rojo Gris-Amarillo Azul-Negro	Chaqueta (combinada con la gama MACH 2). Cierre por cremallera antifrío. Borde inferior de las mangas con terminación al bias. 5 bolsillos.		XS/S/M/L/XL/XXL XS/S/M/L/XL/XXL/3XL XS/S/M/L/XL/XXXL/3XL XS/S/M/L/XL/XXL/3XL XS/S/M/L/XL/XXL/3XL	
MYSEN2F	Gris-Negro	Chaqueta mujer (combinada con la gama MACH 2). Cierre por cremallera antifrío. Borde inferior de las mangas con terminación al bias. 5 bolsillos.	Tejido «Softshell» 96% poliéster 4% elastano.		x 10
LULEA2	Gris-Naranja Blanco-Gris Gris-Negro Azul marino-Negro	Chaqueta. Cierre por cremallera antifrío. Puños con acabado ribete. Bajo de la prenda ajustado por cordón elástico. 5 bolsillos.		S/M/L/XL/XXL/3XL	

BRIGHTON2

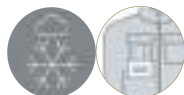

SHERMAN



KODIAK



BRIGHTON2	Azul marino-Negro Gris-Negro	Chaqueta en lana polar. Cierre por cremallera. 5 bolsillos.	Lana polar poliéster laminado 420 g/m ² . Canesús: tejido poliéster Pongee Ripstop.	S/M/L/XL/ XXL/3XL	x10
SHERMAN	Gris	Chaqueta lana polar. Cierre con cremallera antifrío. Puños y bajos de la prenda en tejido de punto. 5 bolsillos.	Lana polar poliéster 540 g/m ² .		x5
KODIAK	Rojo-Negro Gris-Negro	Chaqueta lana polar. Cierre con cremallera antifrío. 4 bolsillos.	Sarga de algodón franela laminado lana polar poliéster Sherpa 400 g/m ² . Canesús: Tejido «softshell» 94% poliéster 6% elastano laminado lana polar poliéster Sherpa 350 g/m ² .		

NAGOYA

Cuello forrado polar (1)

► Comodidad y mayor protección contra el frío

Ribetes retroreflectantes decorativos delante y en las mangas (2)

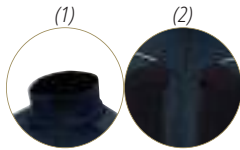

MARMOT

Refuerzo en hombros y codos (1)

► Mayor resistencia a la abrasión

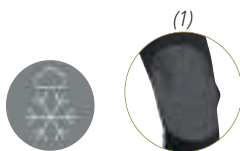

BEAVER



NAGOYA	Gris Azul marino	Chaqueta de punto (combinada con gama MACH ORIGINALS). Cierre cremallera antifrío. Puños y bajos de la prenda terminados al bias. 6 bolsillos.	Malla poliéster. Canesús : Cordura® y tejido «Softshell» 96% poliéster 4% elastano.	CE	x 10
MARMOT		Jersey camionero lana polar, tipo sudadera. Cierra cremallera. Puños y bajos de la prenda acabados al bias.	Malla poliéster 285 g/m². Canesús : Tejido 100% poliéster 2 capas laminadas.		
BEAVER	Gris-Naranja Negro Gris-Verde Azul marino-Naranja	Chaqueta de punto (combinada con gamas MACH y PANOSTYLE). Cierre cremallera antifrío. Puños y bajos de la prenda terminados al bias. 4 bolsillos.	Malla poliéster 380 g/m². Canesús : tejido «Softshell» 96% poliéster 4% elastano.		

AREZZO



ANZIO



LECCO



OLINO

Refuerzo en hombros y codos (1)

• Mayor resistencia a la abrasión



AREZZO	Gris Negro Azul marino	Chaqueta sudadera. Refuerzo en los codos. Cierre delantero por cremallera. Puños y bajos de la prenda en tejido de punto. 2 bolsillos. Capucha Ajustable con cordón.	Muletón 65% poliéster 35% algodón 280 g/m ² . Refuerzos: tejido poliéster Oxford impregnada de poliuretano.	S/M/L/XL/ XXL/3XL	x 10
ANZIO	Gris Azul marino	Chaqueta sudadera. Cierre delantero por cremallera. Puños y bajos de la prenda en tejido de punto. 4 bolsillos. Capucha Ajustable con cordón.	Muletón 65% poliéster 35% algodón 320 g/m ² .		x 1
LECCO	Rojo violáceo-Negro Negro-Rojo Gris-Amarillo	Sudadera. Puños y bajos de la prenda en tejido de punto. 2 bolsillos bajos. Capucha Ajustable con cordón.	Muletón 65% poliéster 35% algodón 320 g/m ² .		x 1
OLINO	Gris Azul marino Negro	Sudadera. Refuerzo en espalda y codos. Puños y bajos de la prenda en tejido de punto.	Muletón 65% poliéster 35% algodón 260 g/m ² . Refuerzos: tejido poliéster Oxford impregnada de poliuretano.		x 10

RUBY



VERNON



ALMA



RUBY	Rojo-Negro Gris-Negro	Camisa manga larga. 1 bolsillo.	Tela 100% algodón franela 150 g/m ² .		
VERNON	Negro Rojo Azul rey	Chaqueta lana polar. Puños elásticos. 2 bolsillos.	Lana polar poliéster 280 g/m ² .	S/M/L/XL/ XXL/3XL	x 10
ALMA	Azul marino Negro	Camiseta. Mangas raglán. Cuello con cierre de cremallera hasta arriba bajo solapa antifrío. Puede llevarse directamente sobre la piel.	Lana polar poliéster 200 g/m ² .		

**KOLDYTOP**

Termogulador
Ligero
Corte ergonómico

• Muy agradable, la tecnología Coolmax® permite eliminar más rápidamente la transpiración. Secado rápido para dar al usuario el máximo confort

**KOLDYPANTS**

Termogulador
Ligero
Corte ergonómico

• Muy agradable, la tecnología Coolmax® permite eliminar más rápidamente la transpiración. Secado rápido para dar al usuario el máximo confort



KOLDYTOP	Negro	Camiseta de manga larga raglán.	60% de poliamida, 35% Coolmax® y 5% elastano.	S/M/L/XL/XXL	x 10
KOLDYPANTS		Calzoncillos largos.			

Delta Plus protege a las mujeres y los hombres en el trabajo, de la cabeza a los pies

GORROS - CAPUCHAS - GORRAS - GUANTES



Azul marino Gris Amarillo Fluo Negro Naranja Fluo	Gorro doble espesor tejido acrílico.	Tejido acrílico.	Única	x 240
---	--------------------------------------	------------------	-------	-------



Negro Azul marino	Gorro lana polar poliéster forrada con guata 3M Thinsulate™.	Lana polar poliéster 3M Thinsulate™.	Única	x 120
----------------------	--	--------------------------------------	-------	-------



Gris Negro	Gorro de punto acrílico.	Punto acrílico.	Única	x 240
---------------	--------------------------	-----------------	-------	-------



Azul marino Rojo	Braga cuello lana polar poliéster. Cierre por cordón elástico.	Lana polar poliéster.	Única	x 120
---------------------	--	-----------------------	-------	-------



Azul marino	Capucha lana polar poliéster ligera.	Lana polar poliéster 100 g/m ² .	Única	x 10
-------------	--------------------------------------	---	-------	------



Azul marino	Gorra acolchada tela poliamida con orejeras en forro sintético. Forro Tafetán poliéster acolchado de algodón. Solapa protege-orejas	Tela poliamida. Forro Tafetán poliéster acolchado de algodón.	Única	x 120
-------------	---	---	-------	-------



Azul marino Negro	Guantes lana polar poliéster.	Lana polar poliéster.	Única	x 120
----------------------	-------------------------------	-----------------------	-------	-------



OTAKE

Membrana impermeable y transpirable

- Mayor ventilación para una mejor eliminación de la transpiración

Cuello forrado polar (1)

- Comodidad y mayor protección contra el frío

Ribetes retroreflectantes decorativos delante y en la espalda (2)

Cremalleras estancas (3)

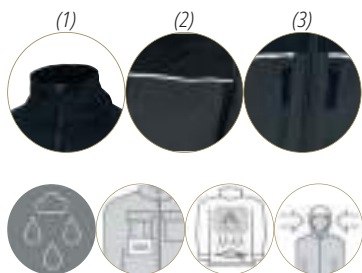
**LITE**

Ribetes retroreflectantes decorativos delante y en la espalda (1)

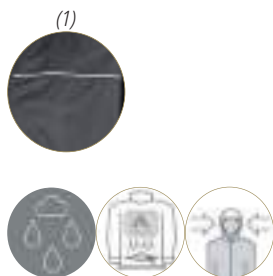

OTAKE	Gris-Negro	Cazadora ligera (Combinado con gama MACH 5). Costuras termoselladas. Capucha fija con forro malla. Cierre por cremallera antifrío. Puños y bajo de la prenda elásticos. 6 bolsillos.	Tejido poliamida impregnado de poliuretano. Forro malla poliéster.	S/M/L/XL/XXL/3XL	CE	EN343 3 3	x 5
LITE	Gris-Verde Negro Gris-Naranja Azul marino-Naranja	Cazadora ligera (Combinado con gamas MACH y PANOSTYLE). Costuras selladas. Cierre por cremallera antifrío. Puños y bajo de la prenda elásticos. 5 bolsillos.	Tejido poliéster impregnado de PVC. Forro malla poliéster.	S/M/L/XL/XXL/3XL			x 10

SLIGO

Ribetes retroreflectantes decorativos en la espalda (1)
Plumón DOON combinado (2)

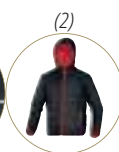
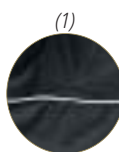

GALWAY

Bajo ajustable con fuelle de vuelo (1)
• Más fácil de colocar

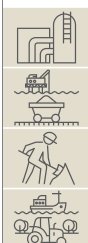

SLIGO	Negro-Rojo Gris-Naranja Azul marino-Azul Rey	Parka ligera (Combinado con gamas MACH y PANOSTYLE). Costuras termoselladas. Cierre por cremallera antifrío bajo solapa con velcro. 7 bolsillos.	Tejido poliéster Oxford impregnado de poliuretano. Forro malla poliéster.	S/M/L/XL/ XXL/3XL	CE	EN343 	x 10
GALWAY	Negro	Pantalón de lluvia. Costuras termoselladas. Cintura elástica. 2 bolsillos y 2 pasamanos.	Tejido poliéster Oxford impregnado de poliuretano.	S/M/L/XL/ XXL/3XL	CE	3 1* 	x 10

**850VES****Aireación en la espalda**

► Mayor ventilación para una mejor eliminación de la transpiración

**850PAN**

850VES	Azul marino Amarillo Verde	Chaqueta de lluvia. Costuras termoselladas. Cierre por cremallera antifrío. Ojales de aireación bajo mangas. Puños interiores elásticos. Bajo de la prenda ajustado por cordón elástico. 2 bolsillos. Aireamiento en la espalda.	Soporte poliéster con semi impregnación de poliuretano.	S/M/L/XL/ XXL/3XL	CE	EN343 	x 10
850PAN		Pantalón de lluvia. Costuras termoselladas. Cintura elástica. Bragueta cierre con corchetes. Bajo de piernas ajustado con corchetes. 2 pasamanos.					

Delta Plus protege a las mujeres y los hombres en el trabajo, de la cabeza a los pies

400

Aireación en la espalda y ojales de ventilación bajo mangas

► Mayor ventilación para una mejor eliminación de la transpiración



MA400

Bandas reflectantes decorativas (frente y espalda) (1)
Aireación en la espalda y ojales de ventilación bajo mangas

► Mayor ventilación para una mejor eliminación de la transpiración



304

Aireación en la espalda y ojales de ventilación bajo mangas

► Mayor ventilación para una mejor eliminación de la transpiración



305

1,20 m de longitud
Aireación en la espalda y ojales de ventilación bajo mangas

► Mayor ventilación para una mejor eliminación de la transpiración



400	Azul rey Amarillo Azul marino Verde	Conjunto de lluvia chaqueta y pantalón. Costuras termoselladas. CHAQUETA : Capucha fija. Cierre por cremallera antifrío. Mangas raglán. Puños ajustables con corchetes. 2 bolsillos. PANTALÓN : Cintura elástica. Bajo de piernas ajustado con corchetes. 2 pasamanos.	Tejido poliéster impregnado de PVC.	M/L/XL/XXL	x 20
MA400		Abrigo de lluvia. Costuras termoselladas. Capucha fija. Cierre por cremallera antifrío. Puños interiores elásticos. 2 bolsillos.			
304	Amarillo Verde	Conjunto de lluvia chaqueta y pantalón. Costuras termoselladas. CHAQUETA : Capucha fija. Cierre por cremallera antifrío bajo solapa con corchetes. Mangas raglán. Puños interiores elásticos. 2 bolsillos. PANTALÓN : Cintura elástica. Bragueta cerrada con corchetes. Bajo de piernas ajustados con corchetes. 2 pasamanos.	SopORTE poliéster con doble impregnación de PVC.		x 10
305		Abrigo de lluvia. Costuras termoselladas. Capucha fija. Cierre por doble solapa con corchetes. Mangas raglán. Puños interiores elásticos. 2 bolsillos.		M/L/XL/XXL/3XL	x 20



Delta Plus protege a las mujeres y los hombres en el trabajo, de la cabeza a los pies

VESTUARIO TÉCNICO

AYUDA A LA ELECCIÓN

216-217



Alta visibilidad
Outdoor 218
Alta visibilidad
Workwear 226



Leñador 230

Frigoristas

232



Ignífugo -
Antiestático 234
Antiácidos - Ignífugo -
Antiestático 237



Buzos
protecciones
químicas 238









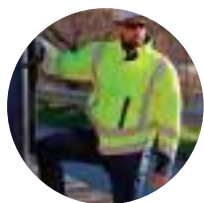





Delantales
de protección
Soldadores 239
239





INFORMACIONES TÉCNICAS

373-374



Elija su producto según su entorno de trabajo



Alta visibilidad			CE			
			Protección general	Alta visibilidad	Lluvia	Calor
			ENISO13688	ENISO20471 CI1, CI2, CI3	EN13356	EN343
						* / ** / ***
Accesorios		BAUCE2, BRAS2	*		*	
Bermudas		PHBE2	*	CI 1		
Cazadoras		RENO HV	*	CI 3	*	
		FREEWAYHV	*	CI 2		
Plumón		DOONHV	*	CI 3		
Chaleco		FIDJIHV	*	CI 2		
		GILP2, GILP4	*	CI 2		
Pantalones		M2PHV, PHPA2	*	CI 2		
		900PANHV	*	CI 1	*	
		FARGOHV	*	CI 1	*	
Parka		 TARMAC	*	CI 3	*	
		 OPTIMUM2	*	CI 3	*	
		STRADA2	*	CI 3	*	*
		EASYVIEW	*	CI 3	*	
Polares, Sudaderas		MARMOTHV, ASTRAL	*	CI 3		
		ZENITH	*	CI 2		
Softshell		 MOONLIGHT2	*	CI 3		
		LEGA	*	CI 3		
Camisetas Polos		OFFSHORE, NOVA, COMET	*	CI 2		
		METEOR, STAR	*	CI 3		
Chaquetas		M2VHV, PHVE2	*	CI 2		
		900VESHV	*	CI 3	*	

Frío extremo			CE		
			Protección general	Frío	Calor
			ENISO13688	EN342	* / ** / ***
Buzos, Pantalones con tirantes		ICEBERG, AUSTRAL2, IGLOO2	*	*	***
Parka		LAPONIE2, NORDLAND	*	*	***

Encuentre nuestras correspondencias de tallas

Vestuario de trabajo Pág.148

Vestuario intemperie Pág.178

Leñador	CE	Anticorte	
		Protección general	Anticorte
	ENISO13688	EN ISO 11393-2	EN ISO 11393-6
Pantalones, Pantalones con tirantes, Perneras  MELEZE3, ERABLE3, DOUGLA3	*	*	
Chaquetas  EPICEA3	*		*

Ignífugo, químico, antiestático, arco eléctrico, soldadura

	CE	Protección general	Calor y llama	Llama	Soldadura	Arco eléctrico	Anti-estática	Salpicaduras	Productos químicos líquidos	Alta visibilidad	Lluvia	Contacto alimentario
Pasamontañas  CAGFR2 MAICA2	*	*			*	*						
	*	*			*	*	*					
Manguito  MANCHB MAIMA2	*				*							
	*	*			*	*	*					
Pantalones, buzos  CO600 MAIP2, MAIC2	*							*				
	*	*			*	*	*					
	*	*			*	*	*					
Parkas  KOMODO2  KOMODO2HV	*		*				*			*		
	*		*				*			C12	*	
Ropa interior  SSVFR2	*	*				*	*					
Sudaderas, polo  SWEFR2, POLFR2	*	*				*	*					
Delantales  TABPU TABLIVE, TABALPV TABNIT TASOUB	*											*
	*											
	*											
	*			*								
Chaquetas  MAIV2	*	*			*	*	*					



TARMAC

5 en 1

• Se usa todo el año

Softshell de 3 capas (1)

• Ligereza y protección contra el frío, el viento y la lluvia ligera

Portapase identificador fijo incluido (2)



TARMAC	Naranja Fluo-Gris Amarillo fluo-Gris	Parka 5 en 1 con chaleco desmontable. Parka para la lluvia: costuras termoselladas. Cierre por cremallera antifrío bajo solapa con corchetes. 6 bolsillos. Alta visibilidad: Clase 3 - Color plata - Montaje tirantes y paralelo. Chaleco desmontable: Cierre por cremallera. Borde inferior de las mangas al bias. 2 bolsillos. Alta visibilidad: Clase 2- Color plata - Montaje tirantes.	Tejido poliéster Oxford impregnado de poliuretano. Forro fijo tafetán poliéster. Chaqueta desmontable : tejido «Softshell» 96% poliéster 4% elastano. Bandas retroreflectantes cosidas.	S/M/L/XL/ XXL/3XL	CE	EN ISO 20471  PARKA/ CHAQUETA/ CHALECO 3 / 2 / 1 Max. 25x	EN343  3 1* X	x5
--------	---	---	---	----------------------	----	---	--	----

OPTIMUM2

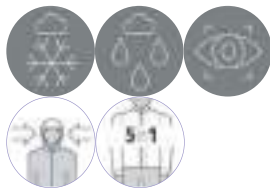
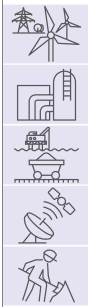

EASYVIEW

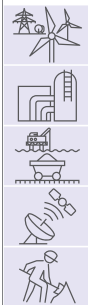

OPTIMUM2	Amarillo Fluo-Azul marino Naranja Fluo-Azul marino	Parka 5 en 1, chaleco desmontable. Parka : Costuras termoselladas. Cierre por cremallera antifrío bajo solapa con velcro. Cuello forrado lana polar. Alta visibilidad : Clase 3 - Color plata - Montaje tirantes y en paralelo. 4 bolsillos. Chaqueta desmontable : Costuras selladas. Mangas desmontables. Alta visibilidad : Clase 2 - Color plata - Montaje tirantes. 4 bolsillos.	Tejido poliéster Oxford impregnado de poliuretano. Forro fijo Tafetán poliéster. Chaleco desmontable : poliéster Oxford impregnado de poliuretano con mangas desmontables de lana polar poliéster. Forro Tafetán poliéster acolchado. Bandas retroreflectantes cosidas.	S/M/L/XL/ XXL/3XL	EN ISO 20471 PARKA/ CHAQUETA/ CHALECO 3 / 2 / 2 Max. 25x EN343 3 1* X x 10
EASYVIEW		Parka acolchada. Costuras termoselladas. Cierre por cremallera antifrío bajo solapa con velcro. Alta visibilidad : Clase 3 - Color plata - Montaje tirantes y en paralelo. 4 bolsillos.	Tejido poliéster Oxford impregnado de poliuretano. Forro Tafetán poliéster acolchado. Bandas retroreflectantes cosidas.		EN ISO 20471 CLASE 3 Max. 25 x

STRADA 2

- Un mejor aislamiento contra el frío (1)
Puños interiores de tejido de punto (2)
- Mantenimiento del calor
 - Cortaviento

3M Scotchlite™
Reflective Material

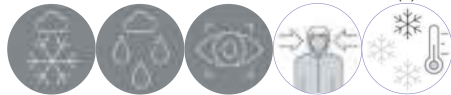
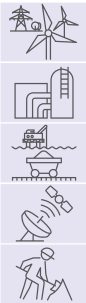

FARGO HV

- Protege riñones (1)
• Protección perfecta de la zona lumbar contra el frío
- Parte inferior con fuelle (2)
• Más fácil de colocar

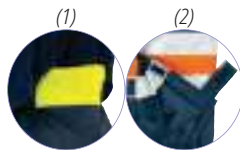
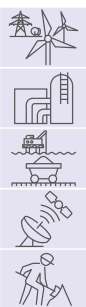

STRADA 2	Amarillo Fluo-Azul marino Naranja Fluo-Azul marino	Parka acolchada. Costuras termoselladas. Capucha fija. Ojales de aireación bajo mangas. Cierre por cremallera bajo solapa y corchetes. Cintura ajustada por cordón elástico. Alta visibilidad: Clase 3 - Color plata - Montaje tirantes y en paralelo. 3 bolsillos.	Tejido poliéster Oxford impregnado de poliuretano. Forro Tafetán poliéster acolchado. Bandas retroreflectantes cosidas 3M Scotchlite™.	S/M/L/XL/ XXL/3XL	CE	EN ISO 20471 CLASE 3 Max. 25x	EN343 3 1* X	x5
FARGO HV		Pantalón acolchado. Costuras termoselladas. Cintura elástica en lados. Tirantes elásticos ajustables. Rodillas preformadas. Alta visibilidad: Clase 1 - Color plata. 4 bolsillos.	Tejido poliéster Oxford impregnado de poliuretano. Forro Tafetán poliéster acolchado de algodón. Bandas retroreflectantes cosidas.			EN ISO 20471 CLASE 1 Max. 25 x		x10

RENO HV

mangas desmontables (1)

• Se usa todo el año

Forro de lana polar (2)

• Comodidad y mayor protección contra el frío

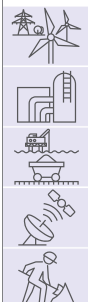

DOONHV

Acolchado poliéster

• Ligero y cálido



RENO HV	Amarillo Fluo Naranja Fluo	Cazadora mangas desmontables. Cuello forrado lana polar para mayor comodidad. Puños y bajo de la prenda de tejido de punto. Cazadora: alta visibilidad clase 3 - color plata - Montaje tirantes y paralelo. Cazadora sin manga : alta visibilidad clase 2 - Color plata - Montaje tirantes y paralelo. 4 bolsillos.	Tejido poliéster Oxford impregnado de poliuretano. Forro lana polar poliéster. Bandas retroreflectantes cosidas.	S/M/L/XL/ XXL/3XL	CE	EN ISO 20471 EN343 CAZADORA/ CHALECO 3/2 Max. 25 x 3 1* X x 10
DOONHV		Plumón. Cierre por cremallera antifrío. Borde inferior de las mangas y bajo de la prenda con terminación al bias. Capucha fija. 2 bolsillos.	Tejido poliéster Ripstop acolchado 2 capas laminadas. Forro de tafetán de poliéster. Bandas retroreflectantes cosidas.			EN ISO 20471 CLASE 3 Max. 25 x

MOONLIGHT2

Softshell de 3 capas (1)

- Ligereza y protección contra el frío, el viento y la lluvia ligera

mangas desmontables (2)

- Se usa todo el año

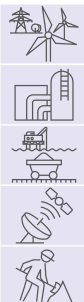
**LEGA**

IMPERMEABLE Y VENTILADO

Resistencia de evaporación

Clase 3

Softshell de 3 capas (1)

- Ligereza y protección contra el frío, el viento y la lluvia ligera

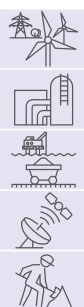

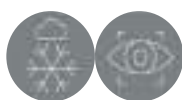
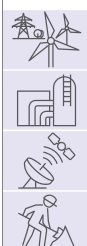

MOONLIGHT2	Amarillo fluo-Gris Naranja Fluo-Gris	Chaqueta. Cierre por cremallera antifrío. Puños con acabado ribete. Bajo de la prenda ajustado por cordón elástico. Chaqueta: Alta visibilidad, clase 3 - Color plata - Montaje tirantes y en paralelo. Chaqueta sin mangas: Alta visibilidad, clase 2 - Color plata - Montaje tirantes y en paralelo. 5 bolsillos.	Tejido «Softshell» 100% poliéster 3 capas laminadas. Bandas retroreflectantes cosidas.	S/M/L/XL/ XXL/3XL		EN ISO 20471 CAZADORA/ CHALECO 3/2 Max. 25 x	x 10
LEGA	Amarillo Fluo Naranja Fluo	Chaqueta. Cierre por cremallera antifrío. Puños con acabado ribete. Alta visibilidad: Clase 3 - Color plata - Montaje tirantes y en paralelo. 4 bolsillos.	Tejido «Softshell» 100% poliéster 3 capas laminadas. Bandas retroreflectantes cosidas.			EN ISO 20471 CLASE 3	

ZENITH

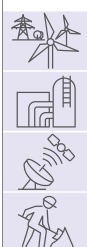

MARMOTHV



ASTRAL



ZENITH		Chaqueta en lana polar. Cierre por cremallera. Puños elásticos. 2 bolsillos. Alta visibilidad : Clase 2 - Color plata - Montaje tirantes y en paralelo.	Lana polar poliéster 280 g/m ² . Bandas retroreflectantes cosidas.			EN ISO 20471 CLASE 2
MARMOTHV	Amarillo Fluo-Azul marino Naranja Fluo-Azul marino	Jersey camionero lana polar, tipo sudadera. Cierra cremallera. Puños y bajos de la prenda acabados al bias. Alta visibilidad : Clase 2 - Color plata - Montaje tirantes y paralelo.	Malla poliéster 380 g/m ² . Canesús : Tejido malla poliéster 285 g/m ² .	S/M/L/XL/ XXL/3XL	CE	EN ISO 20471 CLASE 2 Max. 25 x
ASTRAL	Amarillo Fluo Naranja Fluo	Chaqueta sudadera. Puños y bajos de la prenda en tejido de punto. Alta visibilidad: Clase 3 - Color plata - Montaje tirantes.	Muletón 75% poliéster 25% algodón. Bandas retroreflectantes cosidas.			EN ISO 20471 CLASE 3

FIDJI HV

Un mejor aislamiento contra el frío (1)

Protege riñones (2)

• Protección perfecta de la zona lumbar contra el frío

Cremallera de holgura a los lados (3)

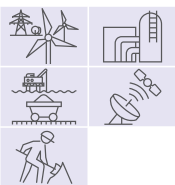
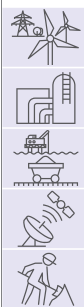
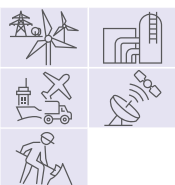
**FREEWAY HV****GILP4****GILP2****BRAS2**

Portapase identificador fijo incluido

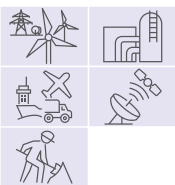
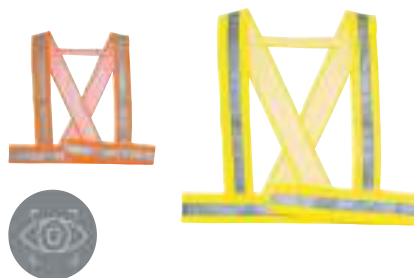
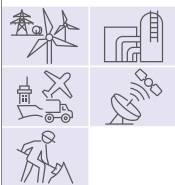
**BAUCE2**

FIDJI HV	Amarillo Fluo-Azul marino	Chaleco reversible. Cierre por cremallera. 4 bolsillos. Alta visibilidad: clase 2 - Color plata - Montaje tirantes.	1 cara de poliéster Oxford impregnado de poliuretano. 1 cara de tejido de tafetán de poliéster acolchado. Bandas retroreflectantes cosidas.	S/M/L/XL/XXL	CE	EN ISO 20471	x 10
FREEWAY HV	Amarillo Fluo Naranja Fluo	Chaqueta con mangas desmontables. Cuello forrado lana polar. Puños tejido de punto. Alta visibilidad: Clase 2 - Color plata - Montaje tirantes. 4 bolsillos.	Tejido poliéster. Forro Tafetán poliéster acolchado. Mangas tela 65% poliéster 35% algodón acolchado. Bandas retroreflectantes cosidas.	M/L/XL/XXL		CLASE 2 Max. 25 x	
GILP4	Amarillo Fluo Naranja Fluo	Chaleco. Cierre por banda velcro. Alta visibilidad: Clase 2 - Color plata - Montaje tirantes.	Tejido poliéster. Bandas retroreflectantes cosidas.	L/XXL	CE	EN ISO 20471	x 100
GILP2		Chaleco. Cierre por banda velcro. Alta visibilidad: Clase 2 - Color plata - Montaje paralelo.				CLASE 2 Max. 25 x	
BRAS2	Amarillo Fluo	Brazaletes. Cierre mediante banda de velcro. Dimensiones: 9 cm x 50 cm. Alta visibilidad: Color plata.	Tejido poliéster Oxford impregnado de poliuretano. Bandas retroreflectantes cosidas.	Ajustable	CE	EN13356 TIPO 2	x 50
BAUCE2	Amarillo Fluo Naranja Fluo	Tirantes. Cierre mediante banda de velcro. Ancho de cintura y tirantes: 7,5 cm. Alta visibilidad: Color plata - Montaje tirantes.	Tejido poliéster Oxford impregnado de PU. Bandas retroreflectantes cosidas.	Ajustable		x 10	

900VESHV







Puños interiores elásticos

• Cortaviento



900PANHV



						
900VESHV	Amarillo Fluo Naranja Fluo	Chaqueta de lluvia. Costuras selladas. Cierre por cremallera bajo solapa con corchetes. Alta visibilidad : Clase 3 - Color plata - Montaje tirantes y paralelo. 2 bolsillos.	Soporte poliéster impregnado de PU exterior. Bandas retroreflectantes transferidas.	S/M/L/XL/ XXL/3XL	CE	EN ISO 20471
900PANHV		Pantalón de lluvia. Costuras termoselladas. Cintura elástica. Bragueta cerrada con corchetes. Bajo de piernas ajustado con corchetes. Alta visibilidad : Clase 1 - Color plata - Montaje paralelo. 2 pasamanos.				CLASE 3
						EN343
						x 10
						EN ISO 20471
						3 1* X
						CLASE 1

Toda nuestra línea de productos cumple con las exigencias de la norma EN ISO 20471 A1 2016. La mayoría de los modelos están disponibles en naranja y amarillo. Los hemos desarrollado teniendo en cuenta la mejor relación calidad / precio sin comprometer la calidad de los materiales utilizados.

Laurent Kostrzewa, Experto en productos para la protección del cuerpo.



De la camiseta a la parka, pasando por los pantalones y las chaquetas, nuestra línea de ropa de alta visibilidad asegura su visibilidad y seguridad en todas las estaciones del año.

Para la visibilidad diurna se debe utilizar el amarillo, anaranjado o rojo, de acuerdo con la norma EN ISO 20471.

Estas clases garantizan la visibilidad a mayor o menor distancia, lo que se define de acuerdo con el lugar de trabajo: obra, carretera, autopista...

Utilizamos habitualmente bandas retroreflectantes cosidas para garantizar la mejor relación calidad/precio.

Una prenda de alta visibilidad permite ser visible para los otros usuarios de la carretera y conductores de maquinaria, tanto de día como de noche.

Class	Day	Night
1	> 0,14 m ²	> 0,10 m ²
2	> 0,50 m ²	> 0,13 m ²
3	> 0,80 m ²	> 0,20m ²

Para la visibilidad nocturna se deben utilizar bandas reflectantes, también de acuerdo con la norma EN ISO 20471.

La superficie y la ubicación de los materiales y las bandas reflectantes permitirán certificar la prenda como clase 1, 2 ó 3.



M2VHV

Cremalleras cubiertas (1)

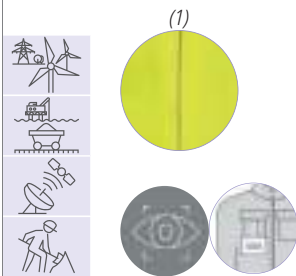

M2PHV

Triple costura (1)

► Mayor vida útil

Bolsillos desmontables MAPOC, vendidos por separado (2)

► Las herramientas necesarias siempre a mano

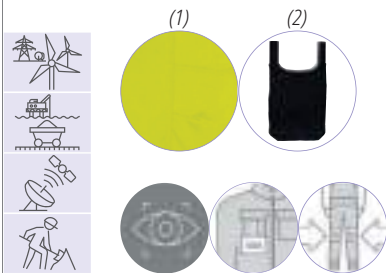

M2VHV	Amarillo fluo-Gris Naranja Fluo-Gris	Chaqueta. Puños elásticos Ajustables mediante velcro. 4 bolsillos, incluyendo 1 con cremallera y 1 interior. Alta visibilidad: Clase 2 - Color plata - Montaje paralelo.	Tejido 54% algodón 46% poliéster 260 g/m ² . Bandas retrorreflectantes cosidas.	S/M/L/XL/ XXL/3XL	EN ISO 20471 CHAQUETA/ CHAQUETA+PANTALÓN 2/3	x 10	
M2PHV		Pantalón. Cintura elástica en los laterales. Alta visibilidad: Clase 2 - Color plata. 7 bolsillos, incluye 1 para metro.		EN ISO 20471 PANTALÓN/ CHAQUETA+PANTALÓN 2/3	EN14404 TIPO 2 NIVEL 1		

PHVE2

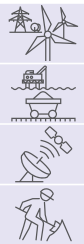

PHPA2

Ubicación de las rodilleras interior

► Permite insertar las rodilleras M2GEN para trabajar arrodillado con mayor confort

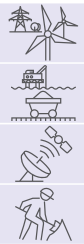

PHBE2

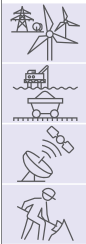

PHVE2		Chaqueta. Puños elásticos. Alta visibilidad : Clase 2 - Color plata - Montaje tirantes y en paralelo. 2 bolsillos.					
PHPA2	Amarillo Fluo-Azul marino Naranja Fluo-Azul marino	Pantalón. Cintura elástica en los laterales. Alta visibilidad : Clase 2 - Color plata. 5 bolsillos, incluye 1 para metro.	Tejido 80% poliéster 20% algodón 230 g/ m². Bandas retroreflectantes cosidas.	S/M/L/XL/ XXL/3XL	CE	EN ISO 20471 CLASE 2 EN14404 TIPO 2 NIVEL 1	x 10
PHBE2		Bermuda. Cintura elástica en los laterales. Alta visibilidad : Clase 1 - color plata. 5 bolsillos.				EN ISO 20471 CLASE 1	

METEOR

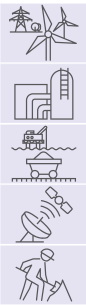

STAR

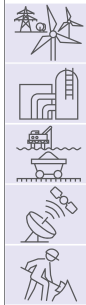

NOVA

Doble malla interior algodón / exterior poliéster
• Interior algodón para mayor confort y exterior poliéster para evacuación de la transpiración y un secado más rápido

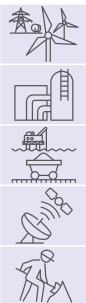

OFFSHORE

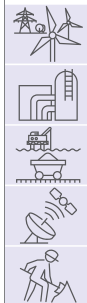

COMET



METEOR		Polo manga larga. Cuello cerrado por botones. Alta visibilidad : Clase 3 - Color plata - Montaje tirantes y paralelo.				EN ISO 20471 CLASE 3
STAR		Camiseta de manga larga. Cuello redondo. Alta visibilidad: Clase 3 - Color plata - Montaje tirantes	Punto piqué 100% poliéster 235 g/m ² . Bandas retroreflectantes cosidas.	S/M/L/XL/XXL/3XL		EN ISO 20471 CLASE 3 Max. 50 x
NOVA	Amarillo Fluo Naranja Fluo	Camiseta mangas cortas. Cuello redondo. Alta visibilidad : Clase 2 - Color plata - Montaje tirantes.	Malla 55% algodón 45% poliéster 150 g/m ² . Canesú : Hilo de poliéster. Bandas retroreflectantes cosidas.		CE	EN ISO 20471 CLASE 2 Max. 25x
OFFSHORE		Polo manga corta. Cuello cerrado por botones. Alta visibilidad : Clase 2 - Color plata - Montaje tirantes y paralelo.		M/L/XL/XXL		EN ISO 20471 CLASE 2
COMET		Camiseta manga corta. Cuello redondo. Alta visibilidad : Clase 2 - Color plata - Montaje tirantes.	Punto 100% poliéster 160 g/m ² . Bandas retroreflectantes cosidas.	S/M/L/XL/XXL/3XL		



EPICEA 3

Aireación en la espalda cerrada con Velcro

► Mayor ventilación para una mejor eliminación de la transpiración



DOUGLAS 3

Apertura con cremallera (1)

Bandas reflectantes decorativas

DOUGLAS 3 - EPICEA 3 - MELEZE 3 - ERABLE 3



MELEZE 3

Ventilación con cremallera trasera

► Mayor ventilación para una mejor eliminación de la transpiración

MELEZE 3 - ERABLE 3

Bolsillo para metro (1)

► Las herramientas necesarias siempre a mano

MELEZE 3 - ERABLE 3

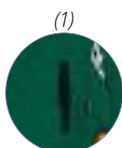

ERABLE 3

Refuerzo en los glúteos

Refuerzo lumbar (1)

► Mayor vida útil

MELEZE 3 - ERABLE 3

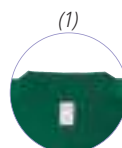

EPICEA 3	Verde-Naranja	Cazadora anticorte. Cierre por cremallera. Puños Ajustables con corchetes. 2 bolsillos.	Tejido 60% algodón 40% poliéster 290 g/m ² . Forro red poliéster reforzado por un compuesto anticorte.	M/L/XL/XXL	CE	EN381-11 CLASE 0
DOUGLAS 3		Perneras anticorte. Apertura por cremallera al interior. Cinchas con corchetes. 1 bolsillo.		Única		EN381-5 TIPO A CLASE 1
MELEZE 3		Pantalón anticorte. Ajuste de cintura mediante cinta elástica en los laterales y botones. Apertura por cremallera. Rodillas preformadas. 6 bolsillos, incluye 1 para metro.		M/L/XL/XXL		
ERABLE 3		Pantalón peto anticorte. Apertura por cremallera. Rodillas preformadas. Cintura Ajustable mediante cinta elástica en los laterales y botones. Tirantes elásticos Ajustables. 5 bolsillos, incluye 1 para metro.				



NORLAND

- Textil aislante (1)
- Una verdadera muralla contra el frío extremo
- Mitón cortaviento (2)
- Mantenimiento del calor
- Cortaviento
- Bandas reflectantes decorativas (3)
- NORLAND - ICEBERG

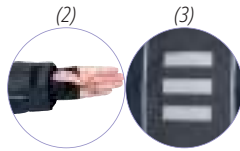

PÁG.208



ICEBERG

- Textil aislante (1)
- Una verdadera muralla contra el frío extremo
- Bolsillos con cremallera estanca (2)
- Bajo anti-frío (3)
- Protege riñones (4)
- Protección perfecta de la zona lumbar contra el frío



PÁG.208



NORLAND	Azul marino Gris	Parka. Costuras termoselladas. Capucha desmontable. Cuello forrado lana polar para mayor comodidad. Cierre por cremallera doble cursor bajo solapa con velcro y corchetes. Cintura y bajo de la prenda ajustados por cordón elástico. 7 bolsillos.	Tejido poliéster Oxford impregnado de Poliuretano. Forro Tafetán poliéster acolchado.	S/M/L/XL/ XXL/3XL	CE	EN342 	x5
ICEBERG		Pantalón acolchado. Costuras termoselladas. Cintura ajustable por cordón elástico. Tirantes ajustables. Rodillas preformadas y reforzadas. 5 bolsillos.	Tejido poliéster Oxford impregnado de Poliuretano. Forro Tafetán poliéster acolchado.			0.358 m ² .K/W (B) 3 X	

LAPONIE2

Textil aislante (1)

- Una verdadera muralla contra el frío extremo

Acolchado 3M Thinsulate™

- Ligero y muy cálido
- LAPONIE II - AUSTRAL II - IGLOO II

Puños de tejido de punto (2)

- Mantenimiento del calor
- Cortaviento



PÁG.207



ALMA

PÁG.209



BALTIC

AUSTRAL2

Textil aislante (1)

- Una verdadera muralla contra el frío extremo

Acolchado 3M Thinsulate™

- Ligero y muy cálido

Protege riñones (2)

- Protección perfecta de la zona lumbar contra el frío



IGLOO2

Textil aislante (1)

- Una verdadera muralla contra el frío extremo

Acolchado 3M Thinsulate™

- Ligero y muy cálido

Parte inferior con fuelle (2)

- Más fácil de colocar







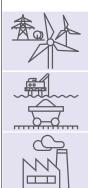



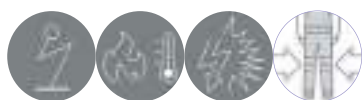
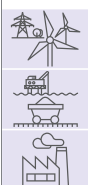



LAPONIE2		Parka. Capucha desmontable forrada con guata 3M Thinsulate™. Cuello forrado lana polar para mayor comodidad. Cierre por cremallera antifrío bajo solapa con velcro. Cintura elástica en la espalda. 6 bolsillos.				
AUSTRAL2	Azul marino	Pantalón acolchado. Tirantes elásticos ajustables. Bajos de piernas cerrado por cremallera y solapa con velcro. 4 bolsillos.	Tejido 85% poliéster 15% algodón. Forro Tafetán poliéster acolchado con guata 3M Thinsulate™.	M/L/XL/XXL	CE	EN342 0.408 m².K/W (B) 2 X
IGLOO2		Buzo. Capucha fija forrada lana polar con guata 3M Thinsulate™. Cuello forrado lana polar. Cierre por cremallera antifrío bajo solapa con velcro. Cintura elástica en la espalda. Bajo de piernas cerrado por cremallera bajo solapa con velcro. 5 bolsillos.				EN342 0.373 m².K/W (B) 2 X

MAIVE2



MAIPA2



						
MAIVE2	Azul marino	Cazadora. Cuello montando con cierre mediante corchetes ocultos. Cierre con cremallera bajo solapa con corchetes ocultos. Cintura elástica en los laterales. Puños ajustables con corchetes. 5 bolsillos, incluye 1 interior. 2 portadetectores de gas.	Tejido 99 % algodón 1% Fibra antiestática 320 g/m ² .	S/M/L/XL/ XXL/3XL/4XL	  EN ISO 11612  EN1149-5  IEC61482  EN ISO 11611 A1, A2 B1 C1 E1 F1 CLASE 1 CLASE 1 A1, A2	x5
MAIPA2		Pantalón. Cintura elástica en los laterales. 4 bolsillos.			 EN14404 	

MAICO2

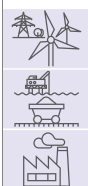

MAICA2

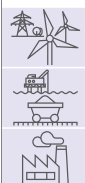

MAIMA2

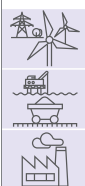

MAICO2	Azul marino	Buzo. Cuello montando con cierre mediante corchetes ocultos. Cierre con cremallera bajo solapa con corchetes ocultos. Cintura y espalda elásticas en ambos lados. Fuelle de comodidad en la espalda. Puños ajustables con corchetes. 5 bolsillos, incluye 1 interior. 2 portadetectores de gas.	Tejido 99 % algodón 1% Fibra antiestática 320 g/m ² .	S/M/L/XL/ XXL/3XL/4XL	CE	EN ISO 11612	EN1149-5	IEC61482	EN ISO 11611	EN14404	x 5
MAICA2		Capuz. Cordón de ajuste al nivel de la cara. Reborde con cubrimiento de los hombros.		Única		A1, A2 B1 C1 E1 F1	CLASE 1	CLASE 1 A1, A2			
MAIMA2		Manguito. Cierre elástico en los extremos. Longitud : 40 cm.								x 50	

SWEFR2

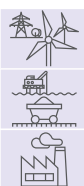

POLFR2

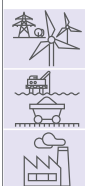

SSVFR2

Mitón de muñeca (1)

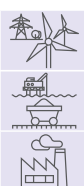

CAGFR2

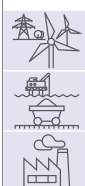

SWEFR2		Sudadera. Puños y bajos de la prenda en tejido de punto.	Muletón 60% modacrílico 39% algodón 1% fibras antiestáticas 280 g/m ² .							
POLFR2	Azul marino	Polo mangas largas. Cuello con corchetes ocultos. Puños de tejido de punto.	Punto piqué 60% Modacrílico 39% Algodón 1% Fibra antiestática 210 g/m ² .	S/M/L/XL/XXL/3XL/4XL	CE	EN ISO 11612	EN1149-5	IEC61482	x 10	
SSVFR2		Conjunto ropa interior. Camiseta mangas largas. Calzoncillos largos.	Punto 60% Modacrílico 39% Algodón 1% Fibra antiestática 210 g/m ² .			A1, A2 B1 C1 F1	CLASE 1			
CAGFR2		Capuz con reborde.	Punto 60% Modacrílico 39% Algodón 1% Fibra antiestática 210 g/m ² .	Única						x 50

KOMODO2

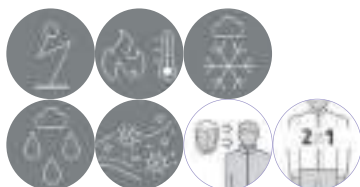

KOMODO2HV

Forro desmontable de lana polar (1)

- Mejor protección contra el frío
- Se usa todo el año

Puños interiores de tejido de punto (2)

- Mantenimiento del calor
- Cortaviento

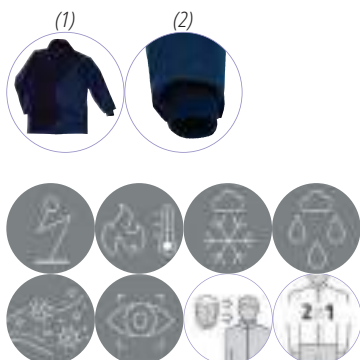

KOMODO2	Azul marino	PARKA 2 en 1 : chaqueta desmontable. PARKA : Costuras termoselladas. Cierre por cremallera bajo solapa con velcro. Chaqueta desmontable : Cierre por cremallera. Puños de tejido de punto. 3 bolsillos.	Tejido 98% poliéster 2% fibra antiestática, impregnado de poliuretano. Forro fijo 100% algodón ignífugo. Forro desmontable de lana polar 100% poliéster.	XS/S/M/L/ XL/ XXL/3XL/4XL		EN13034 EN ISO14116 EN1149-5 EN343	
KOMODO2HV	Amarillo Fluo-Azul marino	PARKA 2 en 1 : chaqueta desmontable. PARKA : Costuras termoselladas. Cierre por cremallera bajo solapa con velcro. Alta visibilidad : Clase 2 - Color plata - Montaje paralelo. Chaqueta desmontable : Cierre por cremallera. Puños de tejido de punto. 3 bolsillos.	Tejido 98% poliéster 2% fibra antiestática, impregnado de poliuretano. Forro fijo 100% algodón ignífugo. Forro desmontable de lana polar 100% poliéster. Bandas Loxy® retroreflectantes cosidas.	S/M/L/XL/ XXL/3XL/4XL	CE	 TIPO PB (6) 3 3	EN ISO 20471 CLASE 2

CO600



HO600

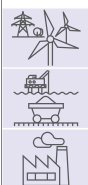

PÁG.21

RUIZ 1 ACETATE

PÁG.53



**M9200 - ROTOR GALAXY**

PÁG.56

**M9000E A2B2E2K2P3**

PÁG.108

**PETRO VE766**

CO600	Verde	Buzo de protección química tipo 3, hermético a los líquidos. Mangas raglán. Costuras termoselladas. Cierre por cremallera con reborde cerrado con corchetes y solapa con velcro. Capucha fija elástica. Puños y tobillos elastizados.	Soporte de poliéster impregnado de ambos lados con PVC 380 g/m ² .	S/M/L/XL/XXL/3XL	CE	EN14605  TIPO 3	x 10
HO600		Capucha de protección contra productos químicos tipo PB4, estanco a las pulverizaciones químicas y que protege la cabeza y los hombros. Costuras soldadas. Visera. Ventilación indirecta. Sistema de fijación Rotor® (patentado). Aberturas de ventilación laterales.		Única		EN14605  TIPO PB (4)	x 1

TABNIT



TABPU



Blanco	Delantal. Hebilla de ajuste sobre el cuello. Dimensiones : 115 cm x 90 cm. Espesor : 0,35 mm.	Nitrilo/Vinilo.	Única	CE	x 50	Blanco	Delantal. Cordón elástico con gancho. Hebilla de ajuste a la cintura. Dimensiones : 115 cm x 90 cm. Espesor : 0,30 mm.	100% poliuretano 355 g/m ² .	Única	CE	x 25

TABLIVE

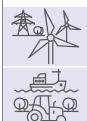

TABALPV



Verde	Delantal multiusos impermeable. Cordón de ajuste. Dimensiones : 110 cm x 75 cm. Espesor : 0,35 mm.	Soporte poliéster con doble impregnación de PVC.	Única	x 50	Blanco	Delantal. Hebilla de ajuste sobre el cuello. Dimensiones : 120 cm x 90 cm. Espesor : 0,30 mm.	100 % PVC.	Única	x 50
-------	--	--	-------	------	--------	---	------------	-------	------

Vestuario técnico
SOLDADORES



TASOUB

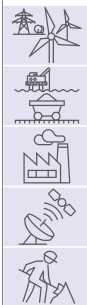

MANCHB



Gris	Delantal soldador con protector. Hebilla de ajuste sobre el cuello. Cinta de piel serraje con hebilla de plástico. Dimensiones : 90 x 60 cm. Espesor : 1,40 mm al 1,60 mm.	Piel serraje vacuno.	Única	CE	x 50	Gris	Par de manguitos. Cierre elástico en los extremos. Longitud : 40 cm.	Piel serraje vacuno.	Única	CE	x 50
				EN ISO 11611						EN ISO 11611	
				CLASE 2 A1						CLASE 2 A1	

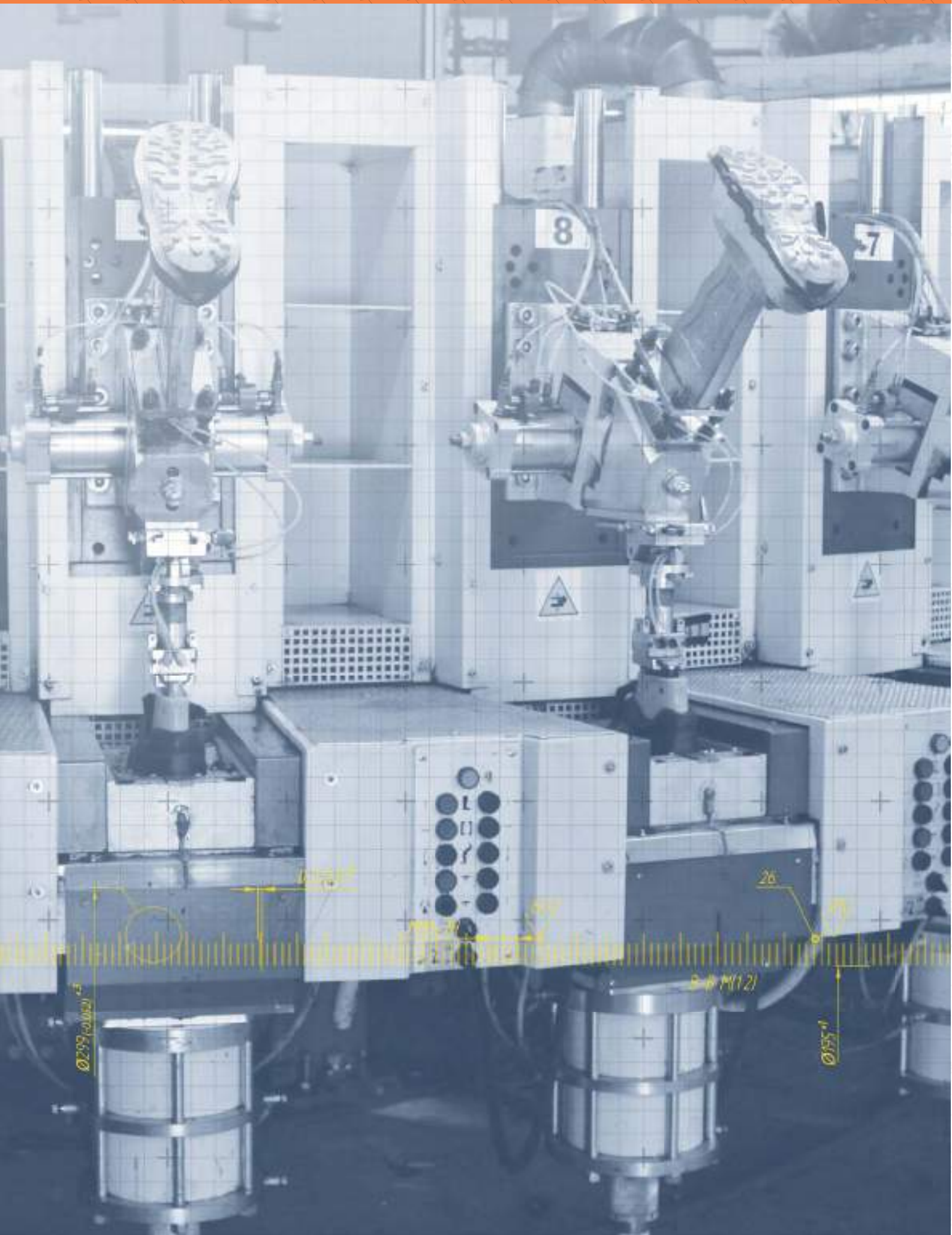

Delta Plus protege a las mujeres y los hombres en el trabajo, de la cabeza a los pies

PROTECCIÓN DE LOS PIES

AYUDA A LA ELECCIÓN

242-244

SPORT

Rendimiento 246
Design 250
Casual 251



INDOOR

Industria ligera 254
Industria pesada 258
ESD 259
Agroalimentario 262



OUTDOOR

Waterproof 264
Trabajos de exterior 266
Construcción y obras públicas 268
Ambientes fríos 274



LADIES & GENTLEMEN

Gentlemen 276
Ladies 277



AYUDA A LA ELECCIÓN 278
Industria-Construcción y Obras Públicas 280



Agroalimentario 284



Agricultura-Espacios verdes 288



Plantillas - Cordones - Calcetines 291



INFORMACIONES TÉCNICAS

377-378



Sport

Innovación al servicio del Rendimiento

			PÁGINAS
TECNICIDAD Y LIGEREZA AL SERVICIO DEL RENDIMIENTO			
RENDIMIENTO	DELTA FLY	S1P HRO SRC	247
	BOSTON	S1P SRC	249
	MEMPHIS		249
UNA ACTITUD SPORT PARA MÚLTIPLES ACTIVIDADES PROFESIONALES			
DESIGN	MANHATTAN	S3 HRO SRC	250
	BROOKLYN	S3 SRC	250
	DELTA SPORT	S1P HRO SRC	250
LA ALIANZA PERFECTA DEL ESTILO Y EL CONFORT			
CASUAL	SAGA	S3 SRC	251
	D-STAR	S1P HRO SRC	252
	D-SPIRITS3	S3 HRO SRC	252
	D-SPIRIT	S1P HRO SRC	252
	D-SPIRIT NO		252
	SMASH BC		252



Indoor

Una gama Transpirable y Ligera diseñada para la industria

			PÁGINAS
LIGEREZA Y FLEXIBILIDAD PARA LOS AUTÓNOMOS Y LA INDUSTRIA LIGERA			
INDUSTRIA LIGERA	VIRAGE	S1P SRC	254
	VIAGI ESD		254
	ASTI		254
	COMO		255
	ARONA		255
	SUMMER		255
	MIAMISP, MIAMIESD, MIAMISPKA	S1P SRC	256
	TANGARA		257
	RIMINI		257
FENNEC	S1P/ S1 SRC	257	
LA PROTECCIÓN DE ALTO RENDIMIENTO			
INDUSTRIA PESADA	COBRA4	S3 HRO HI SRC	258
	MIWA	S3 M SRC	258
LA PROTECCIÓN ADAPTADA A LAS INDUSTRIAS ELÉCTRICAS Y ELECTRÓNICAS			
ESD	MEMPHIS	S1P SRC	260
	VIAGI ESD		261
	SAULT ESD	S3 SRC	261
	MIAMI ESD	S1P SRC	261
PARA LOS ENTORNOS DONDE LA HIGIENE ES ESENCIAL			
AGROALIMENTARIA	ROBION	S2 SRC	262
	MAUBEC	SB A E SRC	262
	MIAMI	S2 SRC	262



Outdoor

La solución Robusta y Durable para los ambientes más extremos.

			PÁGINAS
PRODUCTOS IMPERMEABLES Y TRANSPIRABLES			
WATERPROOF	NOMAD	S3 WR HI CI SRC	265
	SAMY		265
PRODUCTOS ROBUSTOS Y CONFORTABLES PARA ENTORNOS EXTREMOS			
TRABAJOS DE EXTERIOR	AURIBEAU	S1P SRC	266
	PERTUIS		266
	PHOENIX	S3 SRC	267
	PHOCEA		267
	GARGAS	S1P SRC	267
	GOULT		267
UNA GAMA ESPECIALMENTE CONCEBIDA PARA RESPONDER A LAS EXIGENCIAS DE LA CONSTRUCCIÓN Y OBRAS PÚBLICAS			
CONSTRUCCIÓN Y OBRAS PÚBLICAS	TW402	S3 HRO HI CI SRC	271
	TW302		271
	GOBI	S3 SRC	268
	ATACAMA		268
	TAKU	S3 CI SRC	268
	CALYPSO	S3 CR SRC	269
	SANTANA		269
	MAESTRO		269
	SAULT2S3	S3 SRC	272
	MONTBRUN		272
	JUMPER S3/S1P/S1	S3/S1P/S1 SRC	273
	JET S3/S1P/S1		273
LA PROTECCIÓN DEDICADA A LAS CONDICIONES DE FRÍO INTENSO			
ENTORNOS FRÍOS	SAMARA	S3 CI SRC	274
	SAKHA		274
	CADEROUSSE		274
	JUMPER HC FUR		274
	JUMPER S3 FUR		274



Ladies & Gentlemen

La elegancia y el confort



			PÁGINAS
LA PROTECCIÓN DE LA MUJER			
MUJERES	COMO	S1P SRC	277
	SUMMER		277
	MIAMISP		277
CALZADO DE SEGURIDAD CON ESTILO Y ELEGANCIA			
HOMBRES	BRISTOL	S3 SRC	276
	RICHMOND	S1P SRC	276

											
	TREKWORK	COMFORT TECH	WATERPROOF	OUTDOOR	PROTECH	X LARGE INDUSTRY		CLASSIC+	CLASSIC INDUSTRY		
	COMPOSITE	COMPOSITE	COMPOSITE	COMPOSITE	COMPOSITE	COMPOSITE	NO COMPOSITE	NO COMPOSITE	COMPOSITE	NO COMPOSITE	
MATERIALES	PU / CAUCHO NITRILLO	PU / CAUCHO	PU / PU	PU / PU	PU / PU	PU / PU	PU / PU	PU / PU	PU / PU	PU / PU	
VENTAJAS	<ul style="list-style-type: none"> • Zona de agarre para escalera • Zona de flexión • Tacos largos para suelos blandos 	<ul style="list-style-type: none"> • Ligereza • Confort de uso • Suela de Caucho para una mejor resistencia a la abrasión. 	<ul style="list-style-type: none"> • Membrana 100% resistente al agua Deltatex • Refuerzo trasero en TPU para una mejor protección y durabilidad (NOMAD S3 SRC) • Protección delantera antigolpes en PU • Diseño de tacos especialmente concebido para una tracción óptima y mejor adherencia en suelos resbaladizos sobre cualquier superficie. 	<ul style="list-style-type: none"> • Zona de agarre para escalera • V STAB SYSTEM • Zone de flexion 	<ul style="list-style-type: none"> • Zonas de flexión integradas (sistema PANOFLEX®) • Shock absorber Existe en versión ESD (SAULT2 S3 ESD) 	<ul style="list-style-type: none"> • Durabilidad y confort 	<ul style="list-style-type: none"> • Zona de agarre para escalera • Diseño de tacos especialmente concebido para un agarre óptimo • JUMPER3 S3 FUR / JUMPER3 S3 FUR HC / TAKU S3 propiedades del PU resistente a -30°C 				
PRESTACIONES	SRC HRO HI CI	SRC HRO	SRC HRO HI CI	SRC	SRC	SRC	SRC	SRC	SRC	SRC	

								
	SPORTSWEAR		LIGHT WALKERS			EXECUTIVE	LADIES	AGRO
	COMPOSITE		COMPOSITE	COMPOSITE	NO COMPOSITE	COMPOSITE	NO COMPOSITE	NO COMPOSITE
MATERIALES	PU / CAUCHO NITRILLO	PHYLON CAUCHO	PU / PU	PU MONO DENSIDAD		PU MONO DENSIDAD	PU / PU	PU MONO DENSIDAD
VENTAJAS	<ul style="list-style-type: none"> • Suela intermedia para un amortiguación eficaz: PU (D-SPRIT/D-STAR) Phylon (DELTAFLY/DELTA SPORT/BROOKLYN/MANATHAN/BOSTON/MEMPHIS) • Suela de Caucho para una mejor resistencia a la abrasión. • Diseño de tacos especialmente concebido para un agarre óptimo • Empeine con tecnología MATRYX® (DELTAFLY) • Existe en versión ESD: MEMPHIS S1P ESD 	<ul style="list-style-type: none"> • Step rolling (VIAGI S1P ESD et MIAMI S1P ESD) • Empeine en Mesh (ASTI S1P/VIAGI S1P ESD/VIRAGE S1P/COMO S1P) o tricotado (SUMMER S1P) para una mejor ventilación del pie • Existe en versión ESD (VIAGI S1P ESD) • Empeine en lona para una mayor ligereza (ARONA S1P) 				<ul style="list-style-type: none"> • No magnético • Ligereza y flexibilidad 		<ul style="list-style-type: none"> • Caña microfibra
PRESTACIONES	SRC HRO	SRC	SRC	SRC	SRC	SRC	SRC	SRC



SPORT



Innovación al servicio del Rendimiento

Para los usuarios que buscan un calzado de seguridad sin compromiso, combinando las últimas tecnologías del mundo del deporte con un diseño elegante.

La Gama DELTA PLUS SPORT ofrece soluciones técnicas e innovadoras, para un rendimiento garantizado durante todo el día.

MATRYX®

Frente a las necesidades de ligereza, transpirabilidad y durabilidad, DELTA PLUS se apoya en una tecnología revolucionaria basada en el uso de hilos de fibra aramida, aportando una resistencia excepcional a la abrasión y una mayor flexibilidad al uso.



DELTA PLUS AIR FLOW SYSTEM

Debido a que el confort es un elemento esencial en la elección de un calzado de seguridad técnico, la Tecnología «DELTA PLUS Air Flow System» permite, gracias a una construcción diseñada especialmente para el Deporte, aportar una comodidad óptima en la marcha y una transpirabilidad constante durante todo el día.





MATRYX® es un complejo técnico de alto desempeño elaborado en base a hilos de poliamida de alta resistencia y fibra de aramida. Esta tecnología francesa, única y registrada, permite ofrecer soluciones de alto desempeño en lo referente a la ergonomía y el bajo peso en zonas específicas.

Exclusiva tecnología

MATRYX®

1- Caña tejida multizonas: aporta una ligereza extrema y flexibilidad, con muy buena ventilación. Este tejido no se deforma.



2- Hilos reflectantes: mayor visibilidad.

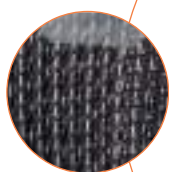

4- Caña sin costura para un óptimo confort.

3- Hilos de fibra de aramida: ofrece un sujeción excelente alrededor del empeine en cualquier posición, además de mayor resistencia a la abrasión.

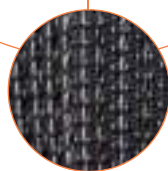

Nuestro objetivo es conciliar lo mejor del deporte y de la seguridad para expandir los límites del rendimiento. Gracias a nuestra asociación con la empresa francesa Chamatex, que ha patentado la tecnología **MATRYX®**, hemos desarrollado este innovador producto «premium». Las ventajas de **MATRYX®**: la posibilidad de elegir, según nuestras necesidades, las zonas de funciones estratégicas predefinidas durante el tejido. Esta construcción de la caña permite reducir su peso alrededor de un 50%. **MATRYX®** es una tecnología única y DELTA FLY es única en el mundo de los EPI.

Boris Dodin, Experto en productos para la protección de los pies



Suela con parchos de protección de TPU
 ▶ Protección reforzada de la parte delantera del pie



SUELA DE DESGASTE DE GOMA NITRILO
 ▶ Buena resistencia a la abrasión y al calor de contacto (HRO = 300°C durante 1 minuto)
 ▶ Adherencia óptima

SUELA SOLDADA CON INTERCALADO DE PHYLON (EVA)

▶ Comodidad y ligereza incomparables

DELTA FLY S1P SRC



DELTA FLY S1P SRC	Gris-Verde	Caña: Tecnología Matryx® con hilos de poliamida revestidos de PU, hilos monofilamento de poliéster, hilos reflectantes y áreas de fibra de aramida. Forro: Poliéster. Plantilla interior: Amovible preformada - Poliéster sobre EVA. Suela: Sellada - EVA/Caucho nitrilo. Calzado no magnético.	39 → 47	CE	EN ISO 20345 S1P HRO SRC
				520 g	x 5

La Memphis se ha desarrollado para responder a las exigencias específicas de lo entornos ESD para garantizar la protección de los operarios y de los componentes electrónicos que manipulan.
Su diseño satisfará a los usuarios más exigentes que buscan un calzado moderno y deportivo.

Boris Dodin, Experto en productos para la protección de los pies

La MEMPHIS S1P ESD nos permite reforzar nuestra gama ESD, ofreciendo un modelo Deportivo, a la vez que responde a las exigencias de la norma EN61340-5-1 «Dominio de calzado ESD».

Las bandas retroreflectantes aumentan la visibilidad para, incluso, más seguridad.

Las zonas de protección de los dedos de los pies y los ojales, hechos en TPU sin costuras, aportan ventajas propias de la tecnología deportiva :

3- Confort y durabilidad mejoradas

1- Más fineza y ligereza



2- Transpirabilidad incrementada



SUELA DE DESGASTE DE GOMA NITRILO

- Buena resistencia a la abrasión y al calor de contacto (HRO = 300°C durante 1 minuto)
- Adherencia óptima

SUELA SOLDADA CON INTERCALADO DE PHYLON (EVA)

- Comodidad y ligereza incomparables

MEMPHIS S1P ESD SRC

BOSTON S1P SRC

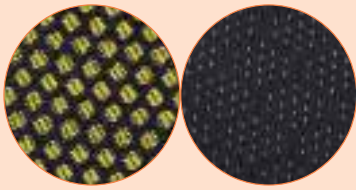

- Empeine en poliéster tejido**
- ▶ Mayor ventilación y confort óptimo
 - ▶ Ligereza y flexibilidad mejoradas
 - ▶ Construcción más técnica y moderna

MEMPHIS S1P ESD SRC
BOSTON S1P SRC



- Suela con parachoques de protección y contrafuertes en TPU**
- ▶ Protección reforzada por delante y por detrás del pie
 - ▶ Mayor duración
 - ▶ Estabilización del pie al caminar

MEMPHIS S1P ESD SRC
BOSTON S1P SRC

Plantilla EVA pre-formada y desmontable

- ▶ Mayor ergonomía y comodidad en los movimientos del pie

MEMPHIS S1P ESD SRC
BOSTON S1P SRC

MEMPHIS S1P ESD SRC

Zonas retrorreflectantes (1)

- ▶ Más visibilidad y seguridad

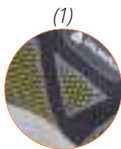

BOSTON S1P SRC

Bandas reflectantes (1)

- ▶ Más visibilidad y seguridad



MEMPHIS S1P ESD SRC	Negro-Amarillo	Caña: Poliéster tejido con refuerzo delantero de TPU. Forro: Poliéster. Plantilla interior: Amovible preformada - Poliéster sobre EVA. Suela: Sellada - Phylon. Suela de uso: Caucho nitrilo. Calzado no magnético.	39 → 47	CE	EN ISO 20345 S1P HRO SRC
BOSTON S1P SRC	Negro			EN61340 ESD	508 g x 10
					504 g



Cuello y lengüeta acolchados

- Reducción de los puntos de presión a la altura de la lazada.

MANHATTAN S3 SRC
BROOKLYN S3 SRC
DELTA SPORT S1P SRC

Suela con parachoques de protección de goma

- Protección reforzada de la parte delantera del pie

MANHATTAN S3 SRC
BROOKLYN S3 SRC

Soporte posterior de la caña reflectante

- Estabilización óptima del pie durante la marcha
 - Mayor visibilidad
- MANHATTAN S3 SRC
BROOKLYN S3 SRC

SUELA DE DESGASTE DE GOMA NITRILO

- Buena resistencia a la abrasión y al calor de contacto (HRO = 300°C durante 1 minuto)
- Adherencia óptima

SUELA SOLDADA CON INTERCALADO DE PHYLON (EVA)

- Comodidad y ligereza incomparables
- MANHATTAN S3 SRC
BROOKLYN S3 SRC
DELTA SPORT S1P SRC

MANHATTAN S3 SRC



Antideslizante en el interior del calzado

- Mejor sujeción del talón
- Parte posterior reforzada

Plantilla EVA pre-formada y desmontable

- Mayor ergonomía y comodidad en los movimientos del pie



BROOKLYN S3 SRC



Antideslizante en el interior del calzado

- Mejor sujeción del talón
- Parte posterior reforzada

Plantilla EVA pre-formada y desmontable

- Mayor ergonomía y comodidad en los movimientos del pie



DELTA SPORT S1P SRC

Caña de PU inyectado en malla mesh (1)

- Mayor resistencia a la abrasión de la caña
- Mejor sujeción del pie gracias al concepto de «jaula»
- Excelente ventilación con la malla mesh

Plantilla EVA pre-formada y desmontable

- Mayor ergonomía y comodidad en los movimientos del pie



MANHATTAN S3 SRC	Negro-Amarillo	Caña : Piel serraje afelpado (vacuno), tratamiento resistente al agua S3 con refuerzo anterior de goma. Forro: poliéster no tejido y mesh tejido. Plantilla interior: Amovible preformada - Poliéster sobre EVA. Suela: Sellada - Phylon. Suela de uso: Caucho. Calzado no magnético.	39 → 47	CE	EN ISO 20345 S3 HRO SRC	568 g	x 10
BROOKLYN S3 SRC	Negro-Naranja	Caña : Piel serraje afelpado (vacuno), tratamiento resistente al agua S3 con refuerzo anterior de goma. Forro: poliéster no tejido y mesh tejido. Plantilla interior: Amovible preformada - Poliéster sobre EVA. Suela: Sellada - Phylon. Suela de uso: Caucho. Calzado no magnético.			EN ISO 20345 S1P HRO SRC	482 g	
DELTA SPORT S1P SRC	Azul-Amarillo Negro-Rojo	Caña : PU inyectada sobre malla. Forro: Poliéster. Plantilla interior: Amovible preformada - Poliéster sobre EVA. Suela: Sellada - Phylon. Suela de uso: Caucho nitrilo. Calzado no magnético.	39 → 47	EN ISO 20345 S1P HRO SRC	482 g		



Cuello y lengüeta acolchados

- Reducción de los puntos de presión a la altura de la lazada.

SAGA S3 SRC

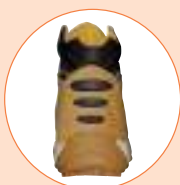

SAGA S3 SRC

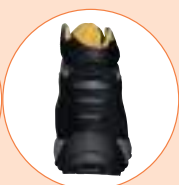

SUELA DE DESGASTE DE GOMA

- Mayor duración

SAGA S3 SRC

SAGA S3 SRC



SAGA S3 SRC	Beige Negro Marrón	Caña: Piel flor nobuck, tratamiento impermeable S3. Forro : Poliéster. Plantilla interior : Amovible - Poliéster sobre EVA. Suela : Sellada - PU/Caucho. Calzado no magnético.	39 → 48	CE	EN ISO 20345 S3 HRO SRC	ASTM F2413 M1/75 C/75 PR SD	842 g	x 5
-------------	--------------------------	--	---------	----	-------------------------------	--------------------------------	-------	-----

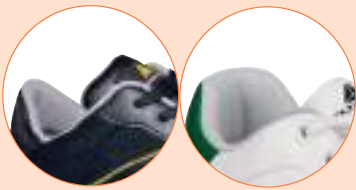

Cuello y lengüeta acolchados

- Reducción de los puntos de presión a la altura de la lazada.

D-SPIRIT S3 SRC SMASH S1P SRC
D-SPIRIT S1P SRC
D-STAR S1P SRC

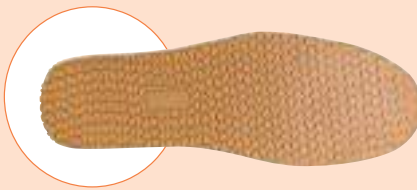

SUELA DE DESGASTE DE GOMA

- Buena resistencia a la abrasión y al calor de contacto (HRO = 300°C durante 1 minuto)
- Adherencia óptima

D-SPIRIT S3 SRC
D-SPIRIT S1P SRC
D-STAR S1P SRC
SMASH S1P SRC

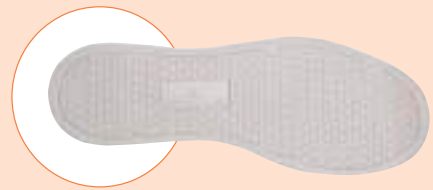

D-SPIRIT S3 SRC

Plantilla interior de EVA

- Comodidad en la planta del pie y refuerzo durante todo el día

SUELA INTERMEDIA DE PU

- Amortiguación plantar reforzada

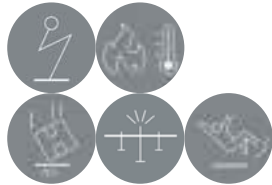

D-SPIRIT S1P SRC



D-SPIRIT S1P SRC



D-STAR S1P SRC



Plantilla interior de EVA

- Comodidad en la planta del pie y refuerzo durante todo el día

SUELA DE DESGASTE DE GOMA

- Amortiguación plantar reforzada



SMASH S1P SRC



Plantilla EVA pre-formada y desmontable

- Mayor ergonomía y comodidad en los movimientos del pie



D-SPIRIT S3 SRC	Negro	Caña: Piel, tratamiento impermeable S3. Forro: Poliéster. Plantilla interior: Amovible - Poliéster sobre EVA. Suela: Sellada - PU/Caucho nitrilo. Calzado no magnético.	36 → 47	CE	EN ISO 20345 S3 HRO SRC	540 g	x5
D-SPIRIT S1P SRC	Azul-Grís	Caña: Piel serraje afelpado. Forro: Poliéster. Plantilla interior: Amovible - Poliéster sobre EVA. Suela: Sellada - PU/Caucho nitrilo. Calzado no magnético.			514 g		
D-SPIRIT S1P SRC	Negro	Caña: Piel de vaquilla y malla. Forro: Poliéster. Plantilla interior: Amovible - Poliéster sobre EVA. Suela: Sellada - PU/Caucho nitrilo. Calzado no magnético.	38 → 47	EN ISO 20345 S1P HRO SRC	498 g		
D-STAR S1P SRC	Beige	Caña : Piel serraje afelpado. Forro: Poliéster. Plantilla interior: Amovible - Poliéster sobre EVA. Suela: Sellada - PU/Caucho nitrilo. Calzado no magnético.		534 g			
SMASH S1P SRC	Blanco	Caña : Piel. Forro : Poliéster. Plantilla interior : Amovible preformada EVA. Suela : Sellada - Caucho Nitrilo.	36 → 47		604 g	x10	

INDOOR



Una gama Transpirable y Ligera
diseñada para la industria

Para los oficios de la industria, donde el calzado de seguridad debe ser cómodo a la vez que responde a las necesidades específicas del entorno profesional (Automoción, Logística, Industria Micro electrónica). La Gama INDOOR DELTA PLUS ofrece una solución completa, sea cual sea el nivel de riesgo, para una flexibilidad, una ligereza, y un confort óptimo durante todo el día.

PANOFLEX SYSTEM

Con La flexibilidad del calzado como un elemento crucial de la sensación global de confort, DELTA PLUS ha diseñado el "PANOFLEX SYSTEM", que permite facilitar el desarrollo natural del paso aportando más flexibilidad en la parte delantera del pie.



ESD

El dispositivo «ESD» permite controlar las descargas eléctricas para las actividades de fabricación, tratamiento, montaje, embalaje, mantenimiento, pruebas, inspección, transporte o manipulación de las piezas, conjuntos y equipos eléctricos o electrónicos que puedan resultar dañados por descargas electrostáticas.





Caña de poliéster

- Menor abrasión
- Buena ventilación del pie

VIRAGE S1P SRC
ASTI S1P SRC



SUELA PU DE DOBLE DENSIDAD

- Amortiguación contra impactos reforzada
- Gran resistencia a la abrasión

VIRAGE S1P SRC
ASTI S1P SRC

**1- Zonas de flexión
Sistema PANOFLEX®
2- Step rolling**

- 1- Mejor desarrollo del pie
- 2- Menor cansancio al final del día y marcha más cómoda



Suela PU de monodensidad

- Gran flexibilidad

COMO S1P SRC
ARONA S1P SRC
SUMMER S1P SRC

VIRAGE S1P SRC

SISTEMA ARCH SUPPORT (1)

- Estabilidad reforzada en los apoyos
- Buen control de la torsión

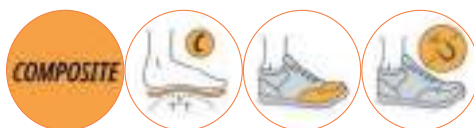
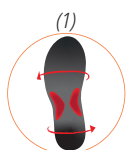

VIAGI S1P SRC ESD



ASTI S1P SRC

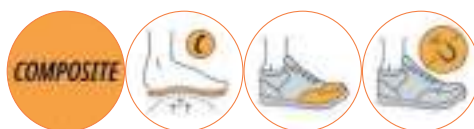

VIAGI S1P SRC ESD	Negro-Rojo	Caña : Piel serraje afelpado y poliéster estilo «mesh» (malla aireada). Forro : Poliéster. Plantilla interior : Amovible preformada - Poliéster sobre EVA con forma anatómica. Suela : Inyectada - PU bi-densidad. Calzado no magnético.	36 → 48	CE	EN ISO 20345 S1P SRC	EN61340 ESD	610 g	x 10
VIRAGE S1P SRC	Gris-Verde Negro-Rojo	Caña : Piel serraje afelpado y poliéster absorbente. Forro : Poliéster. Plantilla interior : Amovible preformada - Poliéster sobre EVA con forma adaptada al pie. Suela : Inyectada - PU bi-densidad. Calzado no magnético.					612 g	
ASTI S1P SRC	Gris-Azul Negro Beige	Caña : Piel serraje afelpado y poliéster estilo «mesh» (malla aireada). Forro : Poliéster. Plantilla interior : Amovible preformada - Poliéster sobre EVA. Suela : Inyectada - PU bi-densidad. Calzado no magnético.	36 → 48	CE	EN ISO 20345 S1P SRC		544 g	x 10

COMO S1P SRC



ARONA S1P SRC

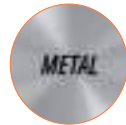

SUMMER S1P SRC

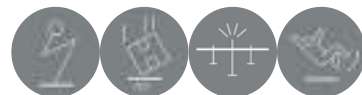

COMO S1P SRC	Azul marino Marrón-Beige Negro-Fucsia	Caña : Piel serraje afelpado y poliéster estilo «mesh» (malla aireada). Forro : Poliéster. Plantilla interior : Amovible preformada - Poliéster sobre EVA con forma anatómica. Suela : Inyectada - PU mono-densidad.	35 → 48 35 → 48 35 → 43	CE	EN ISO 20345 S1P SRC	508 g	x 10
ARONA S1P SRC	Beige Negro	Caña : Tela. Plantilla interior: Amovible preformada - Poliéster sobre EVA. Suela: inyectada - PU mono-densidad.	35 → 48			486 g	
SUMMER S1P SRC	Azul-Amarillo Gris-Naranja	Caña : Poliéster y algodón. Plantilla interior: Preformada amovible - Poliéster sobre EVA. Suela: inyectada, PU mono-densidad				406 g	

Cómodo y seguro tanto en el trabajo como en casa, es lo que hace del **MIAMI** un producto único. Nuestro concepto original fue responder a las necesidades de las profesiones en la industria y así diseñamos una línea de calzado de seguridad que se usa como si estuviéramos en nuestro hogar.

Boris Dodin, Experto en productos para la protección de los pies

Si busca un calzado liviano, flexible y muy cómodo, la línea INDOOR responderá a estas necesidades durante toda la jornada.

MIAMI S1P SRC



METAL



MIAMI S1P CAMO SRC

METAL



MIAMI S1P SRC ESD



METAL



MIAMI S1P SRC ESD	Negro				EN ISO 20345 S1P SRC	EN61340 ESD	456 g	
MIAMI S1P SRC	Gris-Azul marino Negro	Caña : Poliéster y algodón. Plantilla interior: Preformada amovible - Poliéster sobre EVA. Suela: inyectada, PU mono-densidad.	35 → 48	CE	EN ISO 20345 S1P SRC		442 g	x 10
MIAMI S1P CAMO SRC	Kaki				EN ISO 20345 S1P SRC		460 g	

Delta Plus protege a las mujeres y los hombres en el trabajo, de la cabeza a los pies



Suela PU de monodensidad

• Gran flexibilidad

MIAMI S1P SRC
MIAMI S1P CAMO SRC
MIAMI S1P SRC ESD

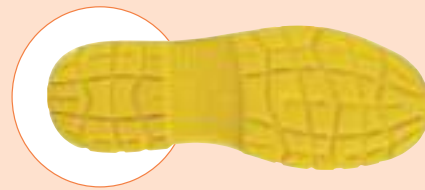

TANGARA2 S1P SRC
RIMINI4 S1P SRC
FENNEC4 S1P SRC
FENNEC4 S1 SRC

TANGARA2 S1P SRC

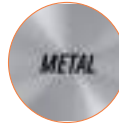

RIMINI4 S1P SRC



FENNEC4 S1P SRC



FENNEC4 S1 SRC



TANGARA2 S1P SRC	Gris-Amarillo	Caña : Piel serraje afelpado perforada. Forro : Poliamida absorbente.				601 g	
RIMINI4 S1P SRC	Beige-Amarillo Azul marino-Naranja	Plantilla interior : Amovible preformada - Poliéster sobre EVA. Suela : Inyectada - PU bi-densidad.	36 → 45 46 → 47	CE	EN ISO 20345 S1P SRC	594 g	x 10 x 5
FENNEC4 S1P SRC	Gris	Caña : Piel serraje afelpado. Forro : Poliamida absorbente.				628 g	
FENNEC4 S1 SRC		Plantilla interior : Amovible preformada - Poliéster sobre EVA. Suela : Inyectada - PU bi-densidad.			EN ISO 20345 S1 SRC	477 g	



COBRA4 S3 SRC

SUELA DE DESGASTE DE GOMA NITRILO

- Buena resistencia a la abrasión y al calor de contacto (norma HRO = 300°C durante 1 minuto)
- Aislamiento del pie contra el calor garantizado en el calzado (HI: la temperatura en el interior no debe sobrepasar los 22°C después de 30 minutos en un baño de arena a +150°C)
- Adherencia óptima en todo tipo de superficies

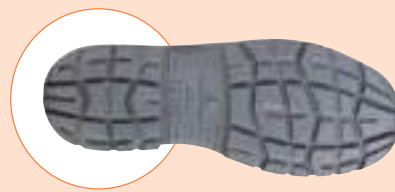

MIWA S3 M SRC

COBRA4 S3 SRC

Normas EN ISO 20349-2:2017 - WG especial soldadores

- Protección contra los riesgos térmicos y las salpicaduras
- Especialmente diseñado para todas las actividades de soldadura multiseccional

Dos elásticos en el interior del pie

- Mejor sujeción a nivel del puntapié

Cuello de cuero e hilo de para-aramida

- Protección reforzada contra el calor

Cierre con Velcro

- Apertura rápida
- Protección contra salpicaduras

Zonas de flexión integradas

- Mayor flexibilidad al nivel de los metatarsos
- Facilita el trabajo en todas las posiciones

**MIWA S3 M SRC**

COBRA4 S3 SRC	Negro	Caña : Piel crupón grabada, tratamiento impermeable S3. Forro : Poliéster. Plantilla interior : Amovible preformada - Poliamida sobre EVA. Suela : Inyectada - PU/Goma Nitrilo. • Costuras para-aramida. • Solapa. Cierre por banda velcro.	36 → 45 46 → 48	CE	EN ISO 20345 S3 HRO HI SRC	EN ISO 20349-2  WG	726 g	x 10 x 5
MIWA S3 M SRC		Caña : Piel Búfalo grabada 1.8-2 mm, tratamiento impermeable S3. Forro : Poliamida mesh. Plantilla interior : Amovible preformada - Poliéster sobre EVA. Suela : Inyectada - PU bi-densidad. • Solapa que integra una protección con una pieza premoldeada para los metatarsos.	36 → 45 46 → 47		EN ISO 20345 S3 M SRC		699 g	x 10 x 5



¿Qué dice la reglamentación?

La norma EN61340-5-1 establece las exigencias para el diseño, instalación, puesta en marcha y mantenimiento de dispositivos de control de descargas electrostáticas (ESD) que pueden dañar los componentes electrónicos. El dispositivo llamado «ESD» permite controlar las descargas eléctricas para las actividades de fabricación, tratamiento, ensamblaje, mantenimiento, pruebas, inspección, transporte o manipulación de las piezas, conjuntos y equipos eléctricos o electrónicos susceptibles de poder dañarse por descargas electrostáticas.

Para poder utilizar un dispositivo ESD, el calzado debe estar calificado como mínimo según los métodos de prueba de la norma EN IEC 61340-4-3 y ofrecer una resistencia eléctrica inferior a $10^8 \Omega$. SAULT2 ESD, VIAGI ESD, MIAMI ESD y MEMPHIS ESD responden a este nivel de resistencia requerido para la conformidad. Este calzado, gracias a su baja resistencia eléctrica, reduce el riesgo de descarga electrostática.

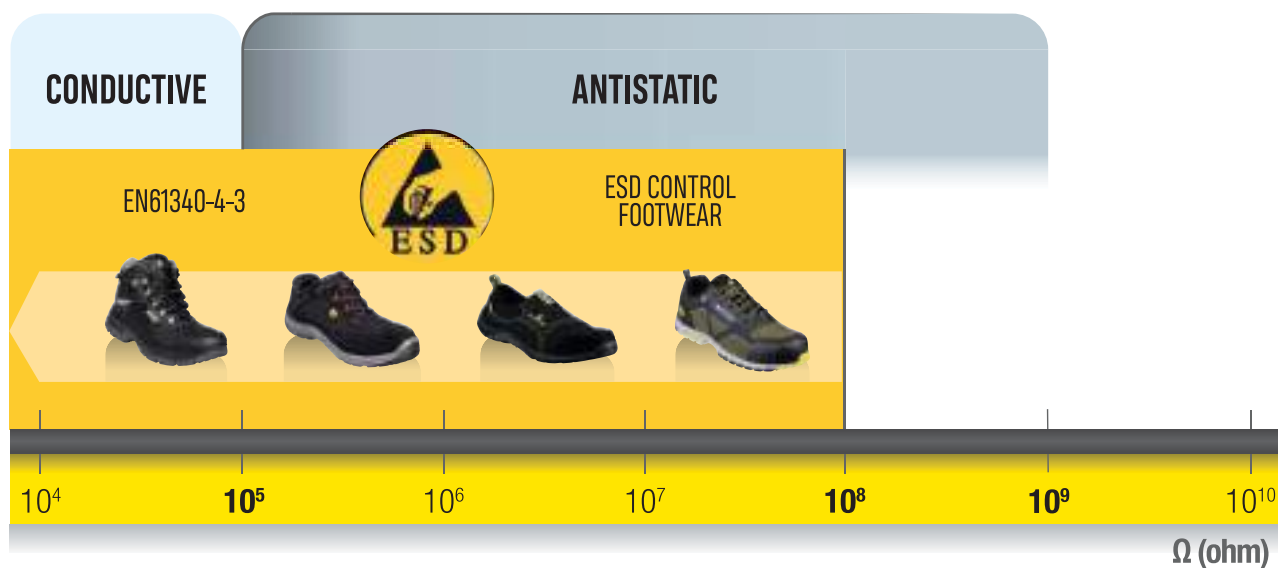

RIESGO DE DESCARGAS ELECTROSTÁTICAS (ESD*)

La electricidad estática presente en los operadores se debe controlar en los siguientes lugares de uso, dado que puede:

- dañar los materiales sensibles a las descargas eléctricas: industrias electrónicas diversas.
- generar partículas que pueden depositarse sobre la pintura: industria automotriz, electrodomésticos, etc.

El objetivo del control de la ESD es proteger el equipo electrónico que se manipula y no al usuario.

* Siglas en inglés de Descarga electrostática



La Memphis se ha desarrollado para responder a las exigencias específicas de lo entornos ESD para garantizar la protección de los operarios y de los componentes electrónicos que manipulan.
Su diseño satisfará a los usuarios más exigentes que buscan un calzado moderno y deportivo.

Boris Dodin, Experto en productos para la protección de los pies

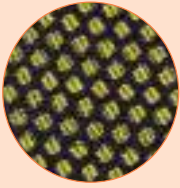

Empeine en poliéster tejido

- Mayor ventilación y confort óptimo
- Ligereza y flexibilidad mejoradas
- Construcción más técnica y moderna

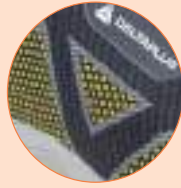

Zonas retrorreflectantes

- Más visibilidad y seguridad

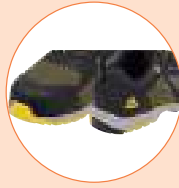

Suela con parachoques de protección y contrafuertes en TPU

- Protección reforzada por delante y por detrás del pie
- Mayor duración
- Estabilización del pie al caminar



SUELA DE DESGASTE DE GOMA NITRILO

- Buena resistencia a la abrasión y al calor de contacto (HRO = 300°C durante 1 minuto)

- Adherencia óptima

SUELA SOLDADA CON INTERCALADO DE PHYLON (EVA)

- Comodidad y ligereza incomparables

MEMPHIS S1P ESD SRC

Plantilla EVA pre-formada y desmontable

- Mayor ergonomía y comodidad en los movimientos del pie



MEMPHIS S1P ESD SRC	Negro-Amarillo	Caña: PU inyectada sobre malla. Forro: Poliéster. Plantilla interior: Amovible preformada - Poliéster sobre EVA. Suela: Sellada - Phylon. Suela de uso: Caucho nitrilo. Calzado no magnético.	39 → 47	CE	EN ISO 20345 S1P HRO SRC	EN61340 ESD	483 g	x 10
---------------------	----------------	---	---------	----	--------------------------	-------------	-------	------

Delta Plus protege a las mujeres y los hombres en el trabajo, de la cabeza a los pies

VIAGI S1P SRC ESD



SAULT2 S3 SRC ESD



MIAMI S1P SRC ESD



VIAGI S1P SRC ESD	Negro-Rojo	Caña : Piel serraje afelpado y poliéster estilo «mesh» (malla aireada). Forro : Poliéster. Plantilla interior : Amovible preformada - Poliéster sobre EVA con forma anatómica. Suela : Inyectada - PU bi-densidad. Calzado no magnético.	36 → 48		EN ISO 20345 S1P SRC	610 g x 10
SAULT2 S3 SRC ESD	Negro	Caña : Piel crupón grabada, tratamiento impermeable S3. Forro : Poliamida. Plantilla interior : Amovible preformada - Poliamida sobre EVA con forma anatómica. Suela : Inyectada - PU bi-densidad con puntera envolvente.	39 → 48	CE	EN ISO 20345 S3 SRC EN61340 ESD	734 g x 5
MIAMI S1P SRC ESD		Caña : Poliéster y algodón. Plantilla interior: Preformada amovible - Poliéster sobre EVA. Suela: inyectada, PU mono-densidad.	35 → 48		EN ISO 20345 S1P SRC	456 g x 10

MIAMI S2 SRC**ROBION3 S2 SRC****MAUBEC 3 SBEA SRC**

MIAMI S2 SRC	Blanco Negro	Caña : Microfibra/PU. Plantilla interior: Amovible preformada - Poliéster sobre EVA. Suela: Inyectada - PU mono-densidad. • Caña microfibra resistente al agua • Lavar a máquina hasta 30° C, fácil de mantener	35 → 48	CE	EN ISO 20345 S2 SRC	402 g	x 10
ROBION3 S2 SRC		Caña : Microfibra. Forro : Poliamida. Plantilla interior : Amovible preformada - Poliamida sobre EVA con forma anatómica. Suela : Inyectada - PU bi-densidad.				468 g	
MAUBEC 3 SBEA SRC	Blanco	• Caña microfibra resistente al agua • Lavar a máquina hasta 30°C, fácil de mantener • Forro no tejido absorbente de secado rápido	35 → 47		EN ISO 20345 SB A E SRC	524 g	x 5

Delta Plus protege a las mujeres y los hombres en el trabajo, de la cabeza a los pies

OUTDOOR



La solución Robusta y Durable para los ambientes más extremos.

Cuando las condiciones ambientales imponen al material un nivel de tecnicidad y una robustez sin fallos, la Gama OUTDOOR DELTAPLUS es la solución, con calzado especialmente desarrollado en torno a las necesidades del usuario, integrando todas las exigencias medioambientales, para un resultado robusto, duradero y eficiente.

DELTA-TEX

Cuando las condiciones meteorológicas requieren una solución técnica adaptada, la membrana DELTA-TEX permite a la vez garantizar una impermeabilidad completa y total del calzado, manteniendo al mismo tiempo un alto nivel de transpirabilidad durante todo el día.



COLD PERFORMANCE SYSTEM (CPS)

En los entornos más exigentes, el frío puede ser un factor de riesgo agravante para el trabajador. Gracias al CPS, DELTA PLUS aporta una solución ideal para proteger al usuario del frío garantizando al mismo tiempo el rendimiento del calzado.

La asociación de una suela de poliuretano específica manteniendo las propiedades hasta -30° , un doble forro de calidad, y una plantilla de fieltro proporciona un excelente aislamiento en frío.

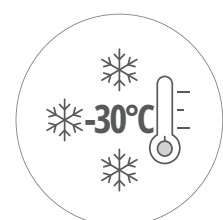

La protección también pasa por un concepto innovador de impermeabilidad y resistencia al agua. La membrana DELTA-TEX™ protege de la intemperie y absorbe la humedad.

DELTA-TEX
WATER PROOF
by **DELTAPLUS**

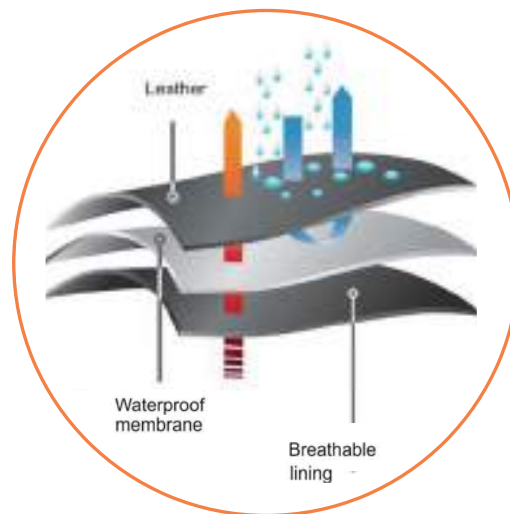

La membrana poliéster DELTA-TEX™ WATERPROOF es impermeable y transpirable.

Ofrece una impermeabilización superior a 10 000 mm/cm² (ISO811). La impermeabilización se mide colocando la membrana debajo de un tubo de agua (columna de agua) La altura de agua mínima a la que las primeras gotas de agua atraviesan esta membrana representan su impermeabilización.



Las principales funciones de las 4 bandas de nylon a la altura del empeine son:

- 1- Ofrecen un soporte reforzado del pie
- 2- Las bandas retroreflectantes aumentan la visibilidad para una mayor seguridad

COMPOSITE - MEMBRANA 100% WATERPROOF DELTA-TEX - **WATERPROOF**

La meteorología, los trabajos y los sectores de actividad en exteriores le llevará a hacer frente a condiciones difíciles. Por eso hemos desarrollado esta gama donde la membrana «DELTA-TEX™» le protege perfectamente de la intemperie.

Boris Dodin, Experto en productos de la protección de los pies



Suela con parachoques de protección de PU

► Protección reforzada de la parte delantera del pie

NOMAD S3 SRC
SAM Y S3 SRC

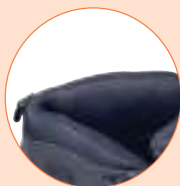

Forro interior de poliéster

► Más suavidad y confort

NOMAD S3 SRC
SAM Y S3 SRC



Suela con tacos, normas SRC

► Buen agarre en todo tipo de superficies interiores y exteriores

NOMAD S3 SRC
SAM Y S3 SRC

NOMAD S3 SRC

Refuerzo posterior (1)

- Estabilización del pie durante la marcha
- Protección reforzada en la parte posterior del calzado

DELTA-TEX WATER PROOF
by DELTA PLUS



SAM Y S3 SRC

Ajuste rápido de los cordones (1)

► Ahorro de tiempo

DELTA-TEX WATER PROOF
by DELTA PLUS

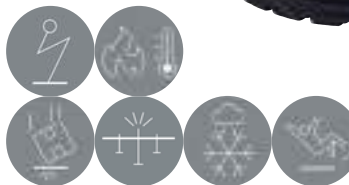

NOMAD S3 SRC	Negro Marrón	Caña: Todo piel flor, tratamiento impermeable S3. Forro: Membrana de poliéster impermeable DELTA-TEX™. Plantilla interior: Amovible - Poliéster sobre EVA. Suela intermedia: Inyectada - PU bi-densidad. Parachoques de protección en PU. Calzado no magnético.	39 → 48			812 g	
SAM Y S3 SRC	Negro	Caña: Piel todo flor, tratamiento impermeable S3. Forro: Membrana de poliéster impermeable DELTA-TEX™. Plantilla interior: Amovible preformada - Poliéster sobre EVA. Suela: Inyectada - PU bi-densidad. Parachoques de protección en PU.	39 → 48	CE	EN ISO 20345 S3 WR HI CI SRC	844 g	x 5



Ajuste rápido de los cordones

- Ahorro de tiempo
- PHOENIX S3 SRC
PHOCEA S3 SRC

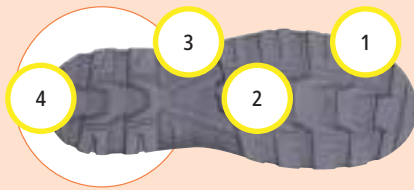

SUELA PU DE DOBLE DENSIDAD

- 1- Zonas de flexión
 - 2- SISTEMA V STAB
 - 3- Ganchos laterales para escalera
 - 4- Suela con tacos, normas SRC
- 1- Mejor desarrollo del pie
 - 2- Control reforzado de la torsión del pie
 - 3- Estabilización asegurada en los peldaños de la escalerilla
 - 4- Buen agarre en todo tipo de superficies interiores y exteriores

PHOENIX S3 SRC
PHOCEA S3 SRC
AURIBEAU3 S1P SRC
PERTUIS3 S1P SRC



GARGAS II S1P SRC
GOULT II S1P SRC

PHOENIX S3 SRC



PHOCEA S3 SRC



PHOENIX S3 SRC	Negro	Caña : Piel cuprón grabada, tratamiento impermeable S3. Forro: Malla Poliamida. Plantilla interior: Amovible preformada - Poliamida sobre EVA. Suela : Inyectada - PU bi-densidad. Calzado no magnético.	36 → 47	CE	EN ISO 20345 S3 SRC	590 g	x 5
PHOCEA S3 SRC						570 g	

AURIBEAU3 S1P SRC



PERTUIS3 S1P SRC



GARGAS II S1P SRC



GOULT II S1P SRC



AURIBEAU3 S1P SRC	Verde-Negro	Caña: piel serraje afelpada estilo «mesh» (malla aireada). Forro: Poliéster. Plantilla interior: Amovible preformada - Poliamida sobre EVA. Suela: Inyectada - PU bi-densidad. Calzado no magnético.	36 → 47	CE	EN ISO 20345 S1P SRC	640 g	x 5
PERTUIS3 S1P SRC						622 g	
GARGAS II S1P SRC	Negro	Caña : Piel crupón grabada.Forro : Poliamida absorbente.Plantilla interior : Amovible preformada - Poliéster sobre EVA.Suela : Inyectada - PU bi-densidad.	35 → 48	CE	EN ISO 20345 S1P SRC	644 g	x 10
GOULT II S1P SRC						636 g	





Zona de absorción de golpes en el talón

- Comodidad optimizada en la marcha
- Reducción de la fatiga y de los riesgos de TME (trastrornos musculoesqueléticos)

GOBI S3 SRC
ATACAMA S3 SRC
TAKU S3 CI SRC



Refuerzo de las costuras mediante una fijación de remache

- Mejor resistencia de la caña en exteriores

GOBI S3 SRC
ATACAMA S3 SRC



Cuello y lengüeta acolchados

- Protección eficaz frente a los escombros
- Comodidad garantizada durante la jornada

GOBI S3 SRC
ATACAMA S3 SRC



Exterior de piel con recubrimiento de PU

- Durabilidad mejorada de la caña frente a los golpes

GOBI S3 SRC
ATACAMA S3 SRC
TAKU S3 CI SRC



SUELA PU DE DOBLE DENSIDAD

1- Diseño angular de los tacos y canales de evacuación de fluidos

2- Ganchos laterales para escalera

- 1- Buen agarre en todo tipo de superficies
- 2- Estabilización asegurada en los peldaños de la escalera

GOBI S3 SRC
ATACAMA S3 SRC
TAKU S3 CI SRC

GOBI S3 SRC

Forro poliéster Air Mesh 3D

- Mayor ventilación
- Confort óptimo

Inserto antiperforación de acero inoxidable

- Protección adaptada a las exigencias de resistencia a la perforación en obras públicas



ATACAMA S3 SRC

Pliegue de flexión en la parte trasera de la caña (1)

- Comodidad del tobillo en las fases de flexión

Forro poliéster Air Mesh 3D

- Mayor ventilación
- Confort óptimo

Inserto antiperforación de acero inoxidable

- Protección adaptada a las exigencias de resistencia a la perforación en obras públicas



TAKU S3 CI SRC

Bota de seguridad especialmente diseñada para el frío (1)

- Uso adaptado en entornos fríos en exteriores hasta -30°C

Asas de agarre (2)

- Puesta facilitada

Inserto antiperforación de acero inoxidable

- Protección adaptada a las exigencias de resistencia a la perforación en obras públicas

Plantilla interior de fieltro

- Mejor aislamiento contra el frío



GOBI S3 SRC	Marrón	Caña : Piel de ternera, tratamiento impermeable S3 y exterior de piel impregnación PU. Forro : Mesh 3D abosorbente. Plantilla interior : Amovible preformada - Poliéster sobre EVA. Suela : Inyectada - PU bi-densidad.	36 → 48	CE	EN ISO 20345 S3 SRC	670 g	x5
ATACAMA S3 SRC		Caña : Piel de ternera, tratamiento impermeable S3 y exterior de piel impregnación PU. Forro : Poliéster. Plantilla interior : Amovible preformada - Poliéster sobre EVA. Suela : Inyectada - PU bi-densidad. Suela con material PU especial resistente a -30°C.			EN ISO 20345 S3 CI SRC	740 g	
TAKU S3 CI SRC							



SHOCK ABSORBER
Suela PU de doble densidad

- Disminución de la propagación de las ondas de choque

SANTANA S3 SRC
CALYPSO S3 SRC
MAESTRO S3 SRC



Horma extra grande (mondo 11)

- Calzado adaptado a pies fuertes

SANTANA S3 SRC
CALYPSO S3 SRC
MAESTRO S3 SRC



Suela con parachoques de protección de PU

- Protección reforzada de la parte delantera del pie

SANTANA S3 SRC
CALYPSO S3 SRC
MAESTRO S3 SRC



Zonas de flexión integradas (sistema PANOFLEX®)

- Menor cansancio al final de la jornada
- Marcha más cómoda

SANTANA S3 SRC
CALYPSO S3 SRC
MAESTRO S3 SRC



SUELA PU DE DOBLE DENSIDAD

- 1- Tacos de escalada adelante y topes atrás
- 2- Ganchos laterales para escalerilla

- 1- Adherencia reforzada sobre suelo blando
- 2- Estabilización asegurada en los peldaños de la escalerilla

SANTANA S3 SRC
CALYPSO S3 SRC
MAESTRO S3 SRC

SANTANA S3 SRC



CALYPSO S3 SRC

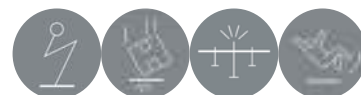

MAESTRO S3 SRC



SANTANA S3 SRC	Negro	Caña : Piel lisa de búfalo, tratamiento impermeable S3. Forro : Poliéster. Plantilla interior : Amovible preformada - Poliamida sobre EVA con forma anatómica. Suela : Inyectada - PU bi-densidad con puntera envolvente. Calzado no magnético.	39 → 48	CE	EN ISO 20345 S3 CR SRC	720 g	x 5
CALYPSO S3 SRC						856 g	
MAESTRO S3 SRC						670 g	



Nuestro objetivo es responder a las condiciones más extremas de trabajo. Estos zapatos técnicos y funcionales permiten alcanzar niveles de rendimiento sin igual.

Boris Dodin, Experto en productos para la protección de los pies

TW402 S3 SRC

TW302 S3 SRC

Esta SUELA EXTERIOR DE PU/GOMA NITRILO se ha desarrollado con:

1- Zonas de agarre que permiten la estabilización asegurada en los escalones de una escalera.

2- Tacos grandes para suelos blandos, de acuerdo con normas SRC, para una estabilización reforzada en todo tipo de superficie, en interior y en exterior.



3- Suela exterior de goma / nitrilo que garantiza una buena resistencia a la abrasión y al calor de contacto (HRO = 300°C durante 1 minuto)

Los parachoques de protección premoldeados ofrecen protección reforzada por delante y por detrás del pie.

TW402 S3 SRC

TW302 S3 SRC





Ajuste rápido de los cordones

- Ahorro de tiempo

TW402 S3 SRC
TW302 S3 SRC



Plantilla EVA pre-formada y desmontable

- Mayor ergonomía y comodidad en los movimientos del pie

TW402 S3 SRC
TW302 S3 SRC



Sistema PANOSHOCK®

- Disminución de la propagación de las ondas de choque

TW402 S3 SRC
TW302 S3 SRC



Refuerzo posterior

- Estabilización del pie durante la marcha
- Protección reforzada en la parte posterior del calzado

TW402 S3 SRC
TW302 S3 SRC

TW402 S3 SRC

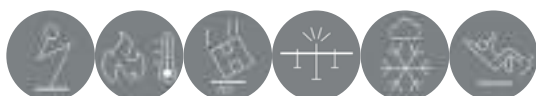

TW302 S3 SRC



TW402 S3 SRC	Negro	Caña: Todo piel flor, tratamiento impermeable S3, con refuerzos anteriores y posteriores premoldeados. Forro: Poliamida absorbente. Plantilla interior: Amovible preformada - poliéster/PU. Suela: Sellada - Suela intermedia con amortiguador Panoshock®. Suela de uso: Caucho nitrilo. Calzado no magnético.	39 → 48	CE	EN ISO 20345 S3 HRO HI CI SRC	972 g	x5
TW302 S3 SRC						894 g	



Bandas reflectantes
 ▶ Más visibilidad y seguridad
 SAULT2 S3 SRC
 MONTBRUN S3 SRC



SHOCK ABSORBER
Suela PU de doble densidad
 ▶ Disminución de la propagación de las ondas de choque
 SAULT2 S3 SRC
 MONTBRUN S3 SRC



Suela con parachoques de protección de PU
 ▶ Protección reforzada de la parte delantera del pie
 SAULT2 S3 SRC
 MONTBRUN S3 SRC



Zonas de flexión integradas (sistema PANOFLEX®)
 ▶ Menor cansancio al final de la jornada
 ▶ Marcha más cómoda
 SAULT2 S3 SRC
 MONTBRUN S3 SRC

SAULT2 S3 SRC



MONTBRUN S3 SRC



SAULT2 S3 SRC	Negro	Caña : Piel crupón grabada, tratamiento impermeable S3. Forro : Poliamida. Plantilla interior : Amovible preformada - Poliamida sobre EVA. Suela : Inyectada - PU bi-densidad con puntera envolvente.	39 → 48	CE	EN ISO 20345 S3 SRC	736 g	x5
MONTBRUN S3 SRC						702 g	

Delta Plus protege a las mujeres y los hombres en el trabajo, de la cabeza a los pies



Horma extra grande (mondo 11)

• Calzado adaptado a pies fuertes

SAULT2 S3 SRC
MONTBRUN S3 SRC



SUELA PU DE DOBLE DENSIDAD

- 1- Tacos de escalada adelante y topes atrás
- 2- Ganchos laterales para escalerilla

- 1- Adherencia reforzada sobre suelo blando
- 2- Estabilización asegurada en los peldaños de la escalerilla

SAULT2 S3 SRC
MONTBRUN S3 SRC



JUMPER3 S3 SRC
JET3 S3 SRC
JUMPER3 S1P SRC
JET3 S1P SRC
JUMPER3 S1SRC
JET3 S1 SRC

JUMPER3 S3 SRC

METAL

JET3 S3 SRC

METAL

JUMPER3 S1P SRC

METAL

JET3 S1P SRC

METAL

JUMPER3 S1 SRC

METAL

JET3 S1 SRC

METAL

JUMPER3 S3 SRC	Negro	Caña : Piel crupón grabada, tratamiento impermeable S3. Forro : Poliamida mesh. Plantilla interior : Amovible preformada - Poliéster sobre EVA. Suela : Inyectada - PU bi-densidad.	36 → 45	CE	EN ISO 20345 S3 SRC	582 g	x 10 x 5	
JET3 S3 SRC			46 → 48			570 g		
JUMPER3 S1P SRC		Caña : Piel crupón grabada. Forro : Poliamida mesh. Plantilla interior : Amovible preformada - Poliéster sobre EVA. Suela : Inyectada - PU bi-densidad.	36 → 45 46 → 47		EN ISO 20345 S1P SRC	598 g	x 10 x 5	
JET3 S1P SRC						678 g		
JUMPER3 S1 SRC						EN ISO 20345 S1 SRC		556 g
JET3 S1 SRC								490 g



JUMPER3 S3 FUR HC SRC
JUMPER3 S3 FUR SRC



SAMARA S3 SRC
SAKHA S3 SRC

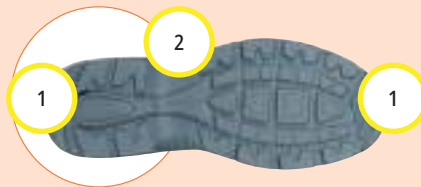

SUELA PU DE DOBLE DENSIDAD
1- Tacos de escalada adelante y topes atrás
2- Ganchos laterales para escalerilla
• 1- Adherencia reforzada sobre suelo blando
• 2- Estabilización asegurada en los peldaños de la escalerilla
CADEROUSSE S3 SRC

JUMPER3 S3 FUR HC SRC

METAL

JUMPER3 S3 FUR SRC

METAL

SAMARA S3 SRC

METAL

SAKHA S3 SRC

METAL

CADEROUSSE S3 SRC

METAL

Bandas reflectantes (1)
• Más visibilidad y seguridad

SHOCK ABSORBER
Suela PU de doble densidad (2)
• Disminución de la propagación de las ondas de choque

Horma extra grande (mondo 11) (3)
• Calzado adaptado a pies fuertes

Suela con parachoques de protección de PU (4)
• Protección reforzada de la parte delantera del pie

Zonas de flexión integradas (sistema PANOFLEX®) (5)
• Menor cansancio al final de la jornada
• Marcha más cómoda

Modelo	Color	Descripción	Tallas	Certificación	Peso	Altura
JUMPER3 S3 FUR HC SRC	Negro	Caña: Piel crupón grabada, tratamiento impermeable S3. Forro: Poliéster. Plantilla interior: Amovible preformada - Fieltro. Suela: Inyectada - PU bi-densidad. • Suela con material PU especial resistente a - 30°C	36 → 45 46 → 48	CE	EN ISO 20345 S3 CI SRC	776 g
JUMPER3 S3 FUR SRC						611 g
SAKHA S3 SRC	Beige	Caña: piel vaquilla, tratamiento impermeable S3 con protección de la talonera de TPR. Forro: material acrílico. Plantilla interior: Amovible preformada - Poliéster sobre EVA. Suela: inyectada - PU bi-densidad con refuerzo delantero de PU.	39 → 48	CE	EN ISO 20345 S3 CI SRC	870 g
SAMARA S3 SRC	Negro	Caña : Piel todo flor, tratamiento impermeable S3. Forro : Poliéster. Plantilla interior : Amovible preformada - Fieltro. Suela : Inyectada - PU bi-densidad con puntera envolvente.				882 g
CADEROUSSE S3 SRC						852 g



LADIES & GENTLEMEN



La elegancia y el confort

La solución para los usuarios que buscan un calzado de seguridad con un diseño elegante, respetando los códigos de vestimenta, garantizando al mismo tiempo un alto nivel de seguridad para su usuario.

LADIES

Los modelos "Ladies" han sido diseñados para respetar la morfología del pie femenino con el fin de garantizar la comodidad durante todo el día.



GENTLEMEN

Los modelos "Gentlemen" están compuestos de materiales nobles como la piel todo flor para proporcionar flexibilidad y resistencia en el tiempo.





Cuello acolchado

- Gran libertad de movimientos

BRISTOL S3 SRC
RICHMOND S1 SRC



Suela PU de monodensidad

- Buena amortiguación
- Resistencia a la abrasión garantizada
- Crampones antideslizantes con certificación SRC

BRISTOL S3 SRC
RICHMOND S1 SRC



Suela PU de monodensidad

- Gran flexibilidad

COMO S1P SRC
SUMMER S1P SRC
MIAMI S1P SRC

BRISTOL S3 SRC

Forro de poliamida y espuma

- Más suavidad y confort

Caña de cuero con tratamiento S3

- Caña impermeable (únicamente Bristol S3)

Plantilla interior de EVA

- Comodidad en la planta del pie y refuerzo durante todo el día



RICHMOND S1 SRC

Forro de poliamida y espuma

- Más suavidad y confort

Plantilla interior de EVA

- Comodidad en la planta del pie y refuerzo durante todo el día



BRISTOL S3 SRC		Caña : Derby piel flor ligeramente pigmentada. Forro : poliamida. Plantilla interior : Desmontable – Espuma EVA. Suela : PU mono densidad. Calzado no magnético.			EN ISO 20345 S3 SRC	494 g	
RICHMOND S1 SRC	Negro	Caña : Richelieu piel flor ligeramente pigmentada. Perforaciones reales y trozo pie flor. Forro : poliamida. Plantilla interior : Desmontable – Espuma EVA. Suela : PU mono densidad. Calzado no magnético.	39 → 48	CE	EN ISO 20345 S1 SRC	486 g	x 10

COMO S1P SRC



SUMMER S1P SRC



MIAMI S1P SRC



COMO S1P SRC	Negro-Fucsia	Caña : Piel serraje afelpado y poliéster estilo «mesh» (malla aireada). Forro : Poliéster. Plantilla interior : Amovible preformada - Poliéster sobre EVA con forma anatómica. Suela : Inyectada - PU mono-densidad.	35 → 43	 EN ISO 20345 S1P SRC	508 g	x 10
SUMMER S1P SRC	Azul-Amarillo Gris-Naranja	Caña : Poliéster y algodón. Plantilla interior: Preformada amovible - Poliéster sobre EVA. Suela : inyectada, PU mono-densidad	35 → 48		406 g	
MIAMI S1P SRC	Gris-Azul marino Negro				442 g	



Una gama completa de botas de protección dedicada a cada entorno

Industria de la construcción



Usted es un trabajador de los más exigentes. ¿ Se enfrenta a numerosos riesgos, cualesquiera que sean las condiciones meteorológicas, y necesita unas botas de protección sin compromiso ?

















Nuestra selección de botas Construcción-Industria le aporta : un nivel de protección máximo, una estabilidad en cualquier tipo de terreno así como una resistencia mejorada a los materiales más exigentes.

	SAFETY - EN ISO 20345 : 2011					OCCUPATIONAL - EN ISO 20347 : 2012				
										
	ESKIMO SBHP	GOLD2 S5	IRON S5	NICKEL S5	BRONZE2 S5	LAUTARET3 OB	STONE OB	FREEZE		
										
	SBH P A	E FO CI	WR	S5	S5	S5	S5	OB E CI	OB	
	SRC	SRC	SRC	SRC	SRA	SRC	SRA			
										
	27 cm	37 cm	38 cm	27 cm	37,5 cm	28 cm	39,5 cm	27 cm		
	●	●	●	●	●	●				



Industria agroalimentaria















Las necesidades y las exigencias de este ambiente de trabajo son muy elevadas. Por tanto, hemos desarrollado una gama multidisciplinar, que le permite hacer frente a todos los desafíos que enfrenta a diario: certificación antideslizamiento, bota fácil de desinfectar y resistencia mejorada a numerosos agentes agresivos, son los componentes clave de nuestra oferta de botas.

	SAFETY - EN ISO 20345 : 2011			OCCUPATIONAL - EN ISO 20347 : 2012			
	 KEMIS S4	 NITRIC SB	 ORGANO S4	 OXID O4	 HEALTHIC OB	 PHYSIOHC OB	 PHYSIOMC OB
							
	S4 CI	SB FO	S4	O4 CI	OB	OB	OB
	SRC	SRC	SRA	SRC	SRA	SRA	SRA
							
	37 cm	37 cm	38 cm	37 cm	9,5 cm	39,5 m	23,5 cm
	●		●	●			



Agricultura - Espacios verdes

Desde las explotaciones agrícolas, pasando por los trabajos de acuicultura o incluso el mantenimiento de los espacios verdes, todas nuestras botas han sido pensadas para usted. Una gama completa, en colores "green" y la protección adecuada, para facilitarle sus tareas diarias.

	SAFETY - EN ISO 20345 : 2011			OCCUPATIONAL - EN ISO 20347 : 2012				
	 OYSTER2 S5	 FISHER2 S5	 FIELD S5	 FROST OB	 LAND OB	 GARDEN OB	 GROUNDHC OB	 GROUNDMC OB
	S5	S5	S5	OB	OB	OB	OB	OB
	SRA	SRA	SRA	SRA	SRA	SRA	SRA	SRA
								
	130 cm	80 cm	38 cm	35 cm	40,5 cm	9,5 cm	39,5 cm	23,5 cm
	●	●	●	●	●			



La bota GOLD2 se ha concebido con el fin de responder a las múltiples necesidades en términos de protección, a la vez que se propone un confort sin igual en la bota de seguridad. Su PVC Flex, su plantilla interior amovible, su tunel interior de ventilación, así como su suela «Easy Mud Evacuation», hacen de la GOLD2 una bota de seguridad única. ¡ La combinación ideal de la protección y del confort en una bota !

Samantha Boluda - Jefe de producto Botas

¡ Para dar soporte a los trabajadores más exigentes, que quieren una bota de seguridad sin compromisos ! Máxima protección, confort de gama alta y transpirabilidad aumentada, son las palabras clave de la GOLD2.

Los tacos traseros «Easy Mud Evacuation» facilitan la evacuación del barro y aseguran una estabilidad perfecta sobre todo tipo de suelos.



La combinación del «Breathability Tunnel» y de la plantilla interior de panal de abeja, permiten favorecer la circulación del aire y la ventilación del pie. ¡ Una transpirabilidad sin igual en una bota !





Protección incrementada de los maleólos

- Minimiza el riesgo de lesiones en los tobillos

GOLD2 S5 SRC



GOLD2 S5 SRC



Parte alta de la caña con textura

- Mejora el agarre para facilitar el calzarse la bota

GOLD2 S5 SRC



GOLD2 S5 SRC

GOLD2 S5 SRC

Fuelle reforzado (1)

- Permite proteger mejor el pie de los choques frontales, y facilitar la flexión al caminar

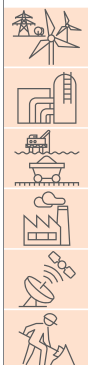

GOLD2 S5 SRC

Kaki-Negro

Caña : curvada - PVC Flex. Forro : algodón jersey. Tunel de ventilación. Protección de los maleólos. Puntera de protección : acero inoxidable. Suela antiperforación : acero inoxidable. Suela «Easy Mud Evacuation» : PVC - Nitrilo.

38 → 48



EN ISO 20345
S5
SRC

1.3 kg

x 6



Protección incrementada de los maleólos

- Minimiza el riesgo de lesiones en los tobillos

IRON S5 SRC
BRONZE2 S5 SRA



IRON S5 SRC
BRONZE2 S5 SRA
ESKIMO SBHP SRC



Parte alta de la caña con textura

- Mejora el agarre para facilitar el calzarse la bota

IRON S5 SRC
NICKEL55 CI SRC



STONE OB SRA
LAUTARET 3



IRON S5 SRC
BRONZE2 S5 SRA
ESKIMO SBHP SRC
NICKEL55 CI SRC

IRON S5 SRC

Parachoques de protección delante y detrás (1)

- Incrementa la protección del pie para los ambientes de trabajo más agresivos

Fuelle reforzado (2)

- Permite proteger mejor el pie de los choques frontales, y facilitar la flexión al caminar



BRONZE2 S5 SRA

Fuelle reforzado (1)

- Permite proteger mejor el pie de los choques frontales, y facilitar la flexión al caminar



STONE OB SRA



IRON S5 SRC	Azul marino-Rojo Kaki-Negro Amarillo-Negro	Caña : PVC. Forro : poliéster. Protección de los maleólos. Parachoques de protección delante y detrás. Espolón trasero para descalzarse. Puntera de protección : acero inoxidable. Suela antiperforación : acero inoxidable. Suela : PVC - Nitrilo.	38 → 48	CE	EN ISO 20345 S5 SRC	1.4 kg	x 6
BRONZE2 S5 SRA	Verde-Negro Amarillo-Negro Negro	Caña : PVC. Forro : poliéster. Protección de los maleólos. Espolón trasero para descalzarse. Puntera de protección : acero inoxidable. Suela antiperforación : acero inoxidable. Suela : PVC - Nitrilo con tacos grandes.			EN ISO 20345 S5 SRA	1.2 kg	
STONE OB SRA	Negro Verde-Negro	Caña : PVC. Forro : poliéster. Suela : PVC.			EN ISO 20347 OB SRA	812 g	

ESKIMO SBHP SRC

DELTA-TEX
WATER PROOF
 by DELTAPLUS



Bota de seguridad especialmente diseñada para el frío (1)

► Utilización adaptada para ambientes exteriores fríos y también para cámaras frigoríficas hasta -30°C

Bota canadiense WATERPROOF que combina una galocha premoldeada de PU y una membrana impermeable (2)

► Resistencia a fríos extremos y a la nieve

► Protección contra la humedad

Plantilla interior de fieltro

► Mejor aislamiento contra el frío



NICKELS5 CI SRC

Pelaje grueso de poliéster (1)

► El interior forrado proporciona un aislamiento térmico ideal, protegiendo en ambientes con temperaturas más severas

Asas de agarre (2)

► Para calzarse las botas más fácilmente

Protección incrementada de los maleólos (3)

► Minimiza el riesgo de lesiones en los tobillos



LAUTARET 3



FREEZE

Pelaje grueso de poliéster (1)

► El interior forrado proporciona un aislamiento térmico ideal, protegiendo en ambientes con temperaturas más severas



ESKIMO SBHP SRC		Bota canadiense de seguridad. Caña: PU y poliéster. Forro: Membrana de poliéster impermeable DELTA-TEX™ y forrado SNOWTEX™ + cuello poliéster forrado. Plantilla interior: Amovible preformada - fieltro. Suela: inyectada - PU bi-densidad resistente a -30°C. Bota no magnética.	38 → 48		EN ISO 20345 SBH PA E FO CI WR SRC	865 g x 5
NICKELS5 CI SRC	Negro	Caña : PVC. Forro : Pelaje poliéster. Plantilla interior : aislante. Asas de calzado. Puntera de protección : acero inoxidable. Suela antiperforación : acero inoxidable. Suela : PVC - Nitrilo.	39 → 46	CE	EN ISO 20345 S5 CI SRC	1.2 kg x 6
LAUTARET 3		Botas de trabajo canadienses forradas. Forro 100% poliéster. Caña: Tejido impregnado de PVC y poliamida tratada hidrófuga. Suela : termoplástico (manteniendo sus propiedades a -30° C).	38 → 47		EN ISO 20347 OB E CI SRC	656 g
FREEZE		Caña : PVC. Forro : Pelaje de poliéster cepillado. Suela : PVC.	38 → 48			586 g x 8



Las exigencias, en el sector agroalimentario, son múltiples y muy elevadas. La bota KEMIS S4 CI SRC es una respuesta a estas necesidades y combina aislamiento térmico, nivel antideslizante más elevado -SRC- y bota sin asperezas, que facilita su desinfección.

Samantha Boluda - Jefe de producto Botas

Para los ambientes de trabajo que necesitan al mismo tiempo una fácil desinfección de las botas, una protección contra el frío y una suela altamente antideslizante: el conjunto de estas exigencias se resume en un producto, la KEMIS S4 CI SRC.



La combinación de una caña enteramente lisa y una suela SRC fácilmente lavable, para garantizar una desinfección rápida y óptima de las botas

El espolón trasero permite descalzarse fácilmente la bota tras una jornada de trabajo.

Las exigencias, en el sector agroalimentario, son múltiples y muy elevadas. La bota KEMIS S4 CI SRC es una respuesta a estas necesidades y combina aislamiento térmico, nivel antideslizante más elevado -SRC- y bota sin asperezas, que facilita su desinfección.



Espolón trasero

► Permiten descalzarse con facilidad la bota tras una jornada de trabajo



KEMIS S4 CI SRC

Suela interior de fieltro aislante «Cold Insulation» (1)

► Ideal para las profesiones en atmósferas refrigeradas



KEMIS S4 CI SRC	Blanco-Azul	Caña : PVC. Forro : algodón jersey. Plantilla interior : desmontable, lavable y aislante. Espolón trasero para descalzarse. Puntera de protección : acero inoxidable. Suela : PVC - Nitrilo.	35 → 47	CE	EN ISO 20345 S4 CI SRC	1.02 kg	x 6
-----------------	-------------	--	---------	----	------------------------------	---------	-----



NITRIC SBFO SRC



Espolón trasero

► Permiten descalzarse con facilidad la bota tras una jornada de trabajo
OXID O4 CI SRC



OXID O4 CI SRC
NITRIC SBFO SRC



OXID O4 CI SRC
HEALTHIC OB SRA
PHYSIOHC OB SRA
PHYSIOMC OB SRA



NITRIC SBFO SRC
ORGANO S4 SRA

OXID O4 CI SRC

Suela interior de fieltro aislante «Cold Insulation» (1)

► Ideal para las profesiones en atmósferas refrigeradas

La combinación de una caña enteramente lisa y una suela SRC fácilmente lavable

► Para garantizar una desinfección rápida y óptima de las botas



NITRIC SBFO SRC



HEALTHIC OB SRA



OXID O4 CI SRC	Blanco-Azul	Caña : PVC. Forro : algodón jersey. Plantilla interior : desmontable, lavable y aislante. Espolón trasero para descalzarse. Suela : PVC - Nitrilo.	35 → 47	CE	EN ISO 20347 O4 CI SRC	946 g	x 8
NITRIC SBFO SRC	Blanco-Azul Azul	Caña : PVC. Forro : algodón jersey. Protección de los maleólos. Puntera de protección : acero inoxidable. Suela : PVC - Nitrilo.	36 → 47		EN ISO 20345 SB FO SRC	1.13 kg	x 6
HEALTHIC OB SRA	Blanco-Azul	Caña : PVC. Forro : poliéster. Suela : PVC.	35 → 47		EN ISO 20347 OB SRA	390 g	x 12

ORGANO S4 SRA



PHYSIOHC OB SRA



PHYSIOMC OB SRA



ORGANO S4 SRA	Blanco-Gris	Caña : PVC. Forro : poliéster. Suela : PVC - Nitrilo.	37 → 47	CE	EN ISO 20345 S4 SRA	1.1 kg x 6
PHYSIOHC OB SRA		Caña : PVC. Forro : poliéster. Suela : PVC.	35 → 47		EN ISO 20347 OB SRA	1.8 kg x 8
PHYSIOMC OB SRA						600 g

Queremos destacar la comodidad y la durabilidad de la soldadura para que, los usuarios que se encuentren parcialmente sumergidos, puedan trabajar con total tranquilidad. La caña de PVC flexible permite moverse con mayor facilidad en el agua, garantizando una impermeabilidad total. Además, la técnica de soldadura en caliente de alta frecuencia de la bota asegura una estanquidad perfecta y duradera de la pernera.

Samantha Boluda - Jefe de producto Botas

¿Cómo mantener la mitad del cuerpo seco cuando se está parcialmente sumergido? Gracias a las perneras FISHER2, que combinan una protección óptima (S5 SRA) y una impermeabilidad perfecta.



100% estanco con soldadura termosellada de alta frecuencia

- ▶ Para una impermeabilidad perfecta y mayor durabilidad

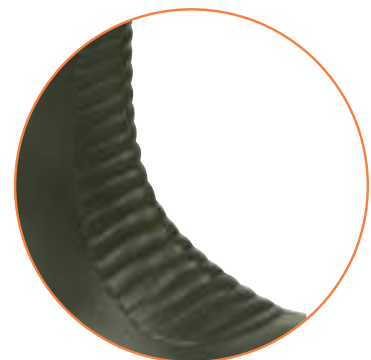

Fuelle reforzado

- ▶ Permite proteger mejor el pie de los choques frontales, y facilitar la flexión al caminar



Protección incrementada de los maleólos
 • Minimiza el riesgo de lesiones en los tobillos
 FISHER2 S5 SRA
 OYSTER2 S5 SRA



FISHER2 S5 SRA
 OYSTER2 S5 SRA



OYSTER2 S5 SRA

FISHER2 S5 SRA

Cinchas de retención en Nylon

• Permite ajustar y fijar los vadeadores a la cintura



OYSTER2 S5 SRA

Bolsillo interior

Tirantes ajustables en Nylon



FISHER2 S5 SRA	Kaki-Beige	Tela impregnada : PVC, altura : 80 cm. 100% estanco con soldadura termosellada de alta frecuencia. Forro : algodón jersey. Cinchas de retención en Nylon. Protección de los maleólos. Espolón trasero para descalzarse. Puntera de protección : acero inoxidable. Suela antiperforación : acero inoxidable. Suela : PVC - Nitrilo con tacos grandes.	37 → 47	CE	EN ISO 20345 S5 SRA	1.3 kg	x 4
OYSTER2 S5 SRA		Tela impregnada : PVC, altura : 130 cm. 100% estanco con soldadura termosellada de alta frecuencia. Forro : algodón jersey. Tirantes en nylon, ojales y botones en latón. Bolsillo interior. Protección de los maleólos. Espolón trasero para descalzarse. Puntera de protección : acero inoxidable. Suela antiperforación : acero inoxidable. Suela : PVC - Nitrilo con tacos grandes.				3.2 kg	



Espolón trasero

- Permiten descalzarse con facilidad la bota tras una jornada de trabajo

LAND OB SRA
FIELD S5 SRA



GROUNDHC OB SRA



LAND OB SRA
FROST OB SRA
GARDEN OB SRA
GROUNDHC OB SRA
GROUNDMC OB SRA



FIELD S5 SRA

LAND OB SRA
Diseño específico de caña curvada
• Para un máximo confort : soporta el curso natural del caminar y limita la fricción

FIELD S5 SRA

METAL

GARDEN OB SRA

FROST OB SRA
Pelaje grueso de poliéster (1)
• El interior forrado proporciona un aislamiento térmico ideal, protegiendo en ambientes con temperaturas más severas
Cuello con lazo (2)
• Para ajustar la parte de la caña según necesidades

GROUNDMC OB SRA

GROUNDHC OB SRA

Modelo	Color	Descripción	Tallas	Certificación	Peso	Cantidad
LAND OB SRA	Kaki-Beige	Caña : curvada - PVC. Forro : poliéster. Suela : PVC - Nitrilo.	39 → 46	CE	950 g	x 8
FIELD S5 SRA		Caña : PVC. Forro : poliéster. Suela : PVC - Nitrilo con tacos grandes.	37 → 47		1.36 kg	x 6
FROST OB SRA	Verde-Negro	Caña : PVC. Forro : Pelaje poliéster. Parte alta de la caña ajustable con cordón de fijación. Suela : PVC.	36 → 47		1.1 kg	x 8
GARDEN OB SRA	Kaki-Beige	Caña : PVC. Forro : poliéster. Suela : PVC.			396 g	x 12
GROUNDHC OB SRA	Verde-Beige				810 g	x 8
GROUNDMC OB SRA			620 g			

46500



Negro-Gris Suelas de recambio. Poliéster sobre PU. 36 → 48 60 g x 100

45400



Negro Suelas de recambio. Poliamida. 36 → 48 60 g x 100

22180



Negro Cordones redondos en poliamida. Longitud : 100 cm. Única 10 g x 500

LACET XL



Negro-Gris Cordones redondos en poliamida. Longitud : 120 cm. Única 10 g x 500

PRATO



Kaki-Verde Negro-Gris Calcetines antiestáticos y antibacterias. 64% algodón / 17% poliamida / 16% Nostatex® / 3% Lycra®. Borde flexible antiestrés. Compresión graduada en Lycra®. Tratamiento anticortamiento (Prewashed). 39-42 → 43-46 82 g x 100

CHAUSSETT



Champán Calcetines con forro acrílico para botas. Única 120 g x 50

CHAUSSON



Gris Zapatillas isotérmicas 100% poliéster. Elástico de ajuste de 22 mm. en el tobillo. 38/39 → 46/47 46 g x 50



Delta Plus protege a las mujeres y los hombres en el trabajo, de la cabeza a los pies

PROTECCIÓN ANTICAÍDAS



AYUDA A LA ELECCIÓN

294

SUJECCIÓN DEL CUERPO

Arnés anticaídas	301
Arnés anticaídas y de suspensión	302

ANCLAJE - MANTENIMIENTO EN EL TRABAJO

Sistemas de mantenimiento en el trabajo	309
Accesorios anticaídas	310
Dispositivos de anclaje	331
Cabestros	336



SISTEMAS ANTICAÍDAS

Kits	311
Cabestros absorbedores de energía	318
Anticaídas retráctiles	321
Anticaídas sobre cuerda	328
Accesorios y bolsas de almacenamiento	345

SISTEMAS DE CONEXIÓN

Conectores	337
------------	-----



SUSPENSIÓN

Trabajos sobre cuerda	338
-----------------------	-----

SALVAMENTO

Anticaídas y salvamento, espacios confinados	340
Salvamento y evacuación	343

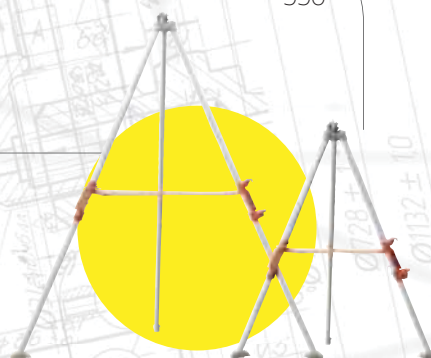

INFORMACIONES TÉCNICAS

379-381





Anticaídas

ARNÉS					
	PREMIUM 5 PUNTOS DE ENGANCHE	4 PUNTOS DE ENGANCHE 	3 PUNTOS DE ENGANCHE 	2 PUNTOS DE ENGANCHE 	1 PUNTOS DE ENGANCHE EN 361 ARNÉS EN 358 RETENCIÓN
	PREMIUM 				
	EVOLUTION 				
	ESSENTIAL 				
+	ABSORBEDORES  EN 355		RETRÁCTILES  EN 360		DESLIZANTES  EN 353-1 CABLE EN352-2 CUERDAS
+	ANCLAJES  EN 795 A=FIJA B=MÓVIL		CONFINADOS  EN 795 B=MÓVIL LÍNEA DE VIDA CABLE line		CONECTORES  EN 362 CABESTROS  EN 354

Sistema de mantenimiento

2
PUNTOS DE ENGANCHE



EN 358
RETENCIÓN

Trabajos verticales

6
PUNTOS DE ENGANCHE



EN 361
ARNÉS
EN 567
BLOQUEADORES

5
PUNTOS DE ENGANCHE



EN 358
RETENCIÓN
EN 12841
TRABAJOS VERTICALES

Salvamento

3
PUNTOS DE ENGANCHE



EN 361
ARNÉS

EN 1498-C
SALVAMENTO

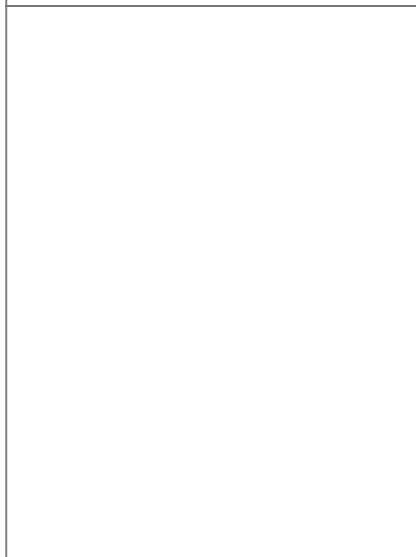

EN567 BLOQUEADORES
EN341-2-A DESCENDEDORES
EN12841-C TRABAJOS VERTICALES



EN341-1-B DESCENDEDORES
EN341-1-A DESCENDEDORES
EN341-2-A DESCENDEDORES
EN1496-B SALVAMENTO



EN 358
RETENCIÓN



EN 1891
CUERDAS

EN 12278
POLEAS



EN 1498-B
CINCHA DE SALVAMENTO





Anticaídas

ARNÉS



REF	TALLAS	1	2
GT	S-M-L	<195 cm	<110 cm
XX	XL-XXL	>190 cm	>105 cm
		3	4
GT	S-M-L	<115 cm	<65 cm
XX	XL-XXL	>110 cm	>60 cm

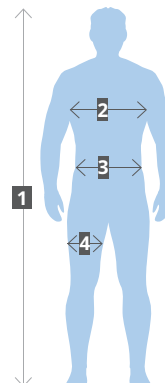

ABSORBEDORES

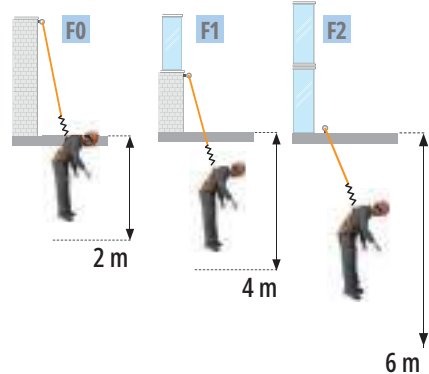

RETRÁCTILES

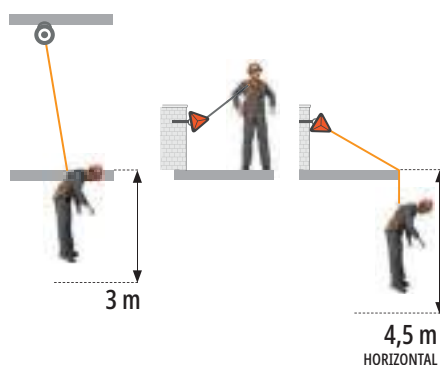

DESGLIZANTES



ANCLAJES



CONFINADOS



CONECTORES



LÍNEA DE VIDA



CABESTROS



Sistema de mantenimiento



● ● = 2

Trabajos verticales



● ● ● ● = 6 +

Salvamento



● ● ● = 3

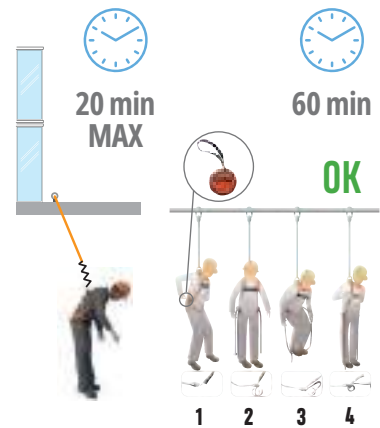
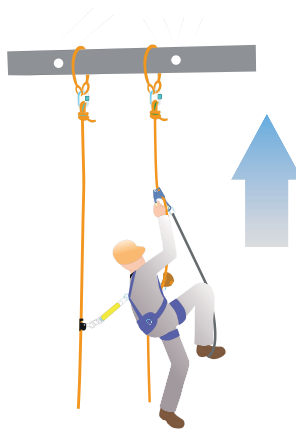



¿Por qué elegir bien su anticaídas?

1. Con el fin de detener la caída

Es necesario considerar el espacio libre entre los pies del usuario y el primer obstáculo encontrado (llamado Tirante de aire) pero también considerar dónde se va a anclar mi sistema anticaídas (lo que se llama Factor de caída).

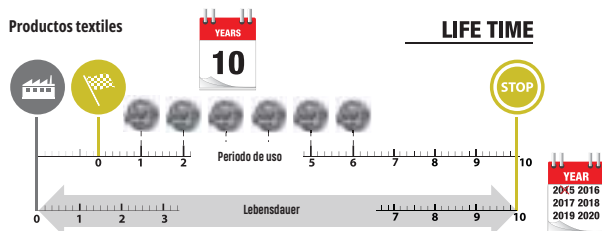
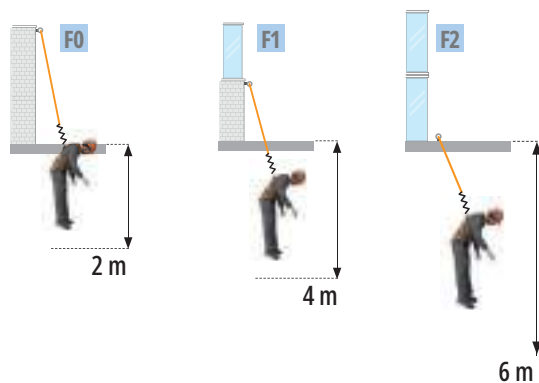

2. Limitar el impacto transmitido al usuario

6kN : Límite máximo de tolerancia para el cuerpo humano

10kN : Lesiones irreversibles, muerte

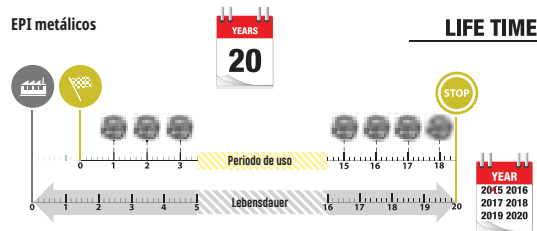
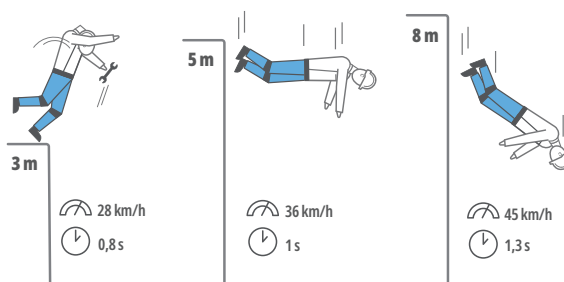

LAS INSTRUCCIONES PARA LOS EXÁMENES PERIÓDICOS DEBEN INCLUIR, ENTRE OTROS:

- Una recomendación en lo referente a la frecuencia de los exámenes periódicos, teniendo en cuenta factores como la reglamentación, el tipo de equipo, la frecuencia de uso y las condiciones ambientales. Esta recomendación debe incluir una cláusula que determine el examen periódico que debe efectuarse por lo menos una vez cada doce meses;
- Una advertencia para señalar que los exámenes periódicos solo deben ser realizados por una persona competente que cumpla estrictamente con el modo operativo del examen periódico del fabricante.



VERIFICACIÓN VISUAL

Arnés, cinturones, cabestros, absorbedores de energía, enrolladores no desmontables (ex AN102), conectores, componentes de nuestros kits (excepto ELARA270), anclajes temporarios (trípode, LV201...)



REVISIÓN MECÁNICA

Enrolladores desmontables, aparatos de salvamento (ex TC013)

ANTICAÍDAS	SISTEMA DE MANTENIMIENTO	ANTICAÍDAS	ANTICAÍDAS
ARNÉS NO	 NO	ABSORBEDORES NO	ANCLAJE OK
		RETRÁCTILES NO	
		DESLIZANTES NO	CONECTORES NO

Elara kit

	ESSENTIAL	EVOLUTION		PREMIUM
				
	L-XXL 190	L 280	L 320	L-XXL 390H

				
	L-XXL 160	L-XXL 140	L 270	L-XXL 340H

				
	L-XXL 130	L 150	L-XXL 170	L-XXL 350H



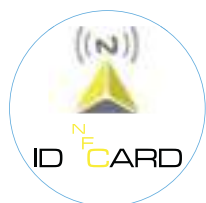

Segura, Fácil, Clara Accesible, Innovadora

Nos enorgullece presentar nuestro sistema innovador de verificación anual de tarjeta de identidad

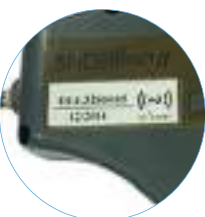
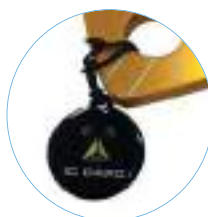

Para todos nuestros productos anticáidas (excepto mosquetones). Desde mediados de 2015, además de la etiqueta impresa obligatoria, nuestros productos tienen un microchip electrónico que indica:

- ▶ Referencia de producto
- ▶ Número de serie
- ▶ Fecha de fabricación

PRODUCT:	ARL0000C
SERIAL:	0000000000
DATES:	PROD: 01/2013



Usando un teléfono móvil con Android o Windows, que disponga de tecnología, cualquier usuario puede escanear la etiqueta  previa descarga de nuestra aplicación gratuita "DELTA PLUS ID CARD" de nuestra página web.

Cómo usar la aplicación en su smartphone

1



Después de escanear la etiqueta NFC, el usuario puede escribir/leer:

- ▶ El nombre del usuario del producto.
- ▶ La fecha de inicio de uso del EPI.

2



El Centro de Servicio Oficial (SAV) escribirá:

- ▶ La fecha de cada control anual.

3



El usuario y el Centro de Servicio Oficial pueden verificar en todo momento:

- ▶ El estado de los controles del producto.

Se incluye una base de datos de EPI para verificar en todo momento los productos del inventario.



Servicio recordatorio de la verificación anual

Una vez incluidos todos sus productos en la aplicación, recibirá un correo electrónico 15 días antes de cada control obligatorio anual.

- ▶ En nuestra página web está disponible un acceso completo a la base de datos EPI mediante el uso del mismo usuario y contraseña que se usa en la aplicación ID CARD
- ▶ La aplicación ID CARD y la base de datos de internet está sincronizadas para un uso de estas 2 herramientas al mismo tiempo. Usted puede decidir usar ambas, o sólo una de ellas.



2 empuñaduras porta accesorios incorporadas a la cintura
 • Anclaje mosquetones, cabestro y herramientas
 HAR44EL

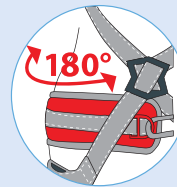

Rotación de 180°
 • Rotación pélvica fácil
 HAR44EL

HAR44EL

DIELÉCTRICO

• Aislante hasta 20KV

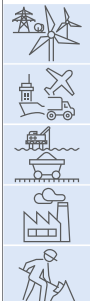

↕	1	2	4	5	9	10
↔	6	7	8	9	11	12

HAR42EL

DIELÉCTRICO

• Aislante hasta 20KV

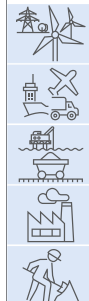

↕	1	2	4	5	9
↔	6	7	8	9	11



HAR44EL	Arnés dieléctrico con cinturón de mantenimiento. 2 puntos de enganche anticaídas (dorsal - esternal). 3 hebillas de regulación. Cinturón de mantenimiento con protección posterior termoformada, cerrada con un velcro ancho para mayor comodidad. Rotación 180°. 2 puntos de enganche laterales para mantenimiento en el trabajo. Forro dorsal esponjoso. Hebillas con revestimiento plástico. Material aislante de 20kV.	S/M/L XL/XXL	CE	EN361 100 kg	EN358	2 kg	x 5
HAR42EL	Arnés dieléctrico. 2 puntos de enganche anticaídas (dorsal - esternal). 2 hebillas de regulación. Hebillas con revestimiento plástico. Material aislante de 20kV.					922 g	



Para optimizar el avance del usuario sobre la cuerda, hemos integrado un bloqueador al arnés, ya que esto mejora la estabilidad.

David Naulin, Experto en productos de protección anticaídas

Arnés «Rope access»: Confort y muchas prestaciones para el trabajo con cuerdas.



- 1- Hebillas automáticas
Instalación sencilla
- 2- Empuñaduras porta accesorios
Anclaje mosquetones, cabestro y herramientas
- 3- Porta cabestro
Ergonómico, limita el volumen del cabestro mientras no se utiliza
- 4- Testado a 150 kg
Sin los problemas asociados al peso de las herramientas transportadas u otros
- 5- Refuerzo mesh termocomprimido para una mayor comodidad en las piernas

La cincha, elaborada por nuestro departamento de I+D y tejida en nuestras fábricas, permite tener una gran flexibilidad y aumentar la sensación de confort del usuario.



ARNÉS ANTICAÍDAS Y DE SUSPENSIÓN



4 empuñaduras porta accesorios incorporadas a la cintura

- Anclaje mosquetones, cabestro y herramientas

JAGUAR 2 HAR36R
LYNX HAR35R



Rotación de 120°

- Rotación pélvica fácil

JAGUAR 2 HAR36R
LYNX HAR35R



2 hebillas rápidas que permiten regular o levantar las cinchas de los hombros para obtener una pernera

- Utilizable solamente en cintura para los trabajos de posicionamiento

LYNX HAR35R

JAGUAR 2 HAR36R

2 espacios porta cabestros

- Ergonómico, limita el volumen del cabestro mientras no se utiliza

Testado a 150 kg

- Sin los problemas asociados al peso de las herramientas transportadas u otros



↕	1	2	3	4	9	10
↔	6	7	8	9	11	12

LYNX HAR35R

2 espacios porta cabestros

- Ergonómico, limita el volumen del cabestro mientras no se utiliza

Testado a 150 kg

- Sin los problemas asociados al peso de las herramientas transportadas u otros



↕	1	2	3	4	9	10
↔	6	7	8	9	11	12

JAGUAR 2 HAR36R	Arnés bicolor para trabajos en cuerda con cinturón para perneras. 2 puntos de enganche anticaídas (dorsal - esternal). 9 hebillas de regulación, 2 de ellas automáticas y 5 no desmontables. Cinturón de asiento y mantenimiento con protección posterior y perneras termoformadas. Rotación de 120°. 2 puntos de enganche de mantenimiento en el trabajo (lateral). 1 punto de enganche de sujeción (trasero). 1 punto de suspensión (ventral). 1 bloqueador ventral para acceso a la cuerda. Refuerzo mesh en hombros y en las cinchas de los muslos.						2.7 kg
LYNX HAR35R	Arnés bicolor para trabajos en cuerda, con cinturón para pernera: 2 puntos de enganche anticaídas (dorsal - esternal). 10 hebillas de regulación, 2 de ellas automáticas, 4 no desmontables y 2 desmontables para ajustar o quitar las cinchas de hombros para obtener un cinturón para pernera solo (solo puede utilizarse en tirante para trabajos de posicionamiento). Cinturón de asiento y mantenimiento con protección posterior y perneras termoformadas. Rotación 120°. 2 puntos de enganche de mantenimiento en el trabajo (lateral). 1 punto de suspensión (ventral). 1 mosquetón automático. Refuerzo mesh en hombros y en las cinchas de los muslos.	S M/L XL/XXL	CE	EN361 150kg	EN358	EN813 150kg	2.5 kg
							x5



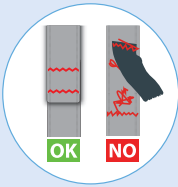

Testigo de caída
 • Fácil verificación visual
 REVOLIN HAR35M
 TIVANO HAR32M



4 empuñaduras porta accesorios incorporadas a la cintura
 • Anclaje mosquetones, cabestro y herramientas
 REVOLIN HAR35M

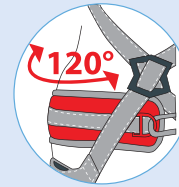

Rotación de 120°
 • Rotación pélvica fácil
 REVOLIN HAR35M

REVOLIN HAR35M

2 espacios porta cabestros

- Ergonómico, limita el volumen del cabestro mientras no se utiliza
- Testado a 150 kg**
- Sin los problemas asociados al peso de las herramientas transportadas u otros



↕	1	2	3	4	9	10
↔	6	7	8	9	11	12

TIVANO HAR32M

2 espacios porta cabestros

- Ergonómica, limita el volumen del cabestro mientras no se utiliza
- Testado a 150 kg**
- Sin los problemas asociados al peso de las herramientas transportadas u otros



↕	1	2	3	4	5	9
↔	6	7	8	9	11	



REVOLIN HAR35M	Arnés bicolor con cinturón de mantenimiento. 2 puntos de enganche anticaídas (dorsal - esternal). 5 hebillas de regulación, 3 de ellas automáticas y 2 no desmontables. Cinturón de mantenimiento con protección exterior termoformada. Rotación de 120°. 2 puntos de enganche de mantenimiento al trabajo (lateral). 1 punto de enganche de mantenimiento (trasero). Refuerzo mesh en los hombros.	S/M/L XL/XXL	CE	EN361 150kg	EN358	2 kg	x5
TIVANO HAR32M	Arnés bicolor. 2 puntos de enganche anticaídas (dorsal - esternal). 5 hebillas de regulación, 3 de ellas automáticas y 2 no desmontables. Refuerzo mesh en los hombros y en la pelvis.					1.4 kg	

Para facilitar la colocación de este arnés, nuestro departamento de I+D ha trabajado sobre la estructura y la cincha que se teje en nuestras fábricas. Ello permite al usuario colocarse el arnés de manera fácil y rápidamente.

David Naulin, Experto de productos de protección anticaídas



Colocación intuitiva y rápida para este arnés dedicado a todo tipo de aplicaciones.

PUMA HAR25

2 empuñaduras porta accesorios incorporadas a la cintura (1)

► Anclaje mosquetones, cabestro y herramientas

Testado a 150 kg

► Sin los problemas asociados al peso de las herramientas transportadas u otros

2 espacios porta cabestros

► Ergonómico, limita el volumen del cabestro mientras no se utiliza

Cinturón, respaldo y culote con relleno termocomprimido con estructura mesh 3D

► Transpirabilidad y confort

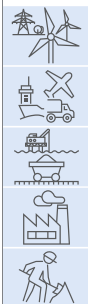

↕	1	2	3	4	9	10
↔	6	7	8	9	11	12



PUMA HAR25	Arnés para trabajos verticales. 2 puntos de enganche anticaídas (dorsal-external). Cinturón de mantenimiento con respaldo y culote termoformados. 2 puntos de enganche de mantenimiento en el trabajo o de retención (lateral). 1 punto de suspensión (ventral). 6 hebillas de regulación. 2 espacios porta cabestros.	S/M/L XL/XXL	CE	EN361 150kg	EN358 150kg	EN813 150kg	2.1 kg	x5	

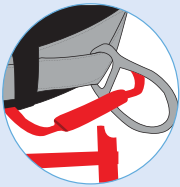

2 empuñaduras porta accesorios incorporadas a la cintura

- Anclaje mosquetones, cabestro y herramientas

HAR25HA
HAR24H

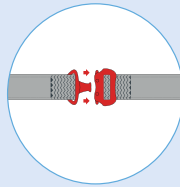

Hebillas automáticas

- Colocación y reglaje fáciles y rápidos

HAR25HA

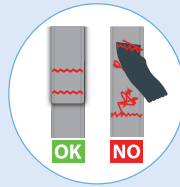

Testigo de caída

- Fácil verificación visual

HAR25HA
HAR24H
HAR23H
HAR22H

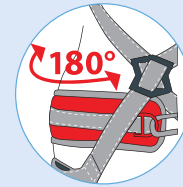

Rotación de 180°

- Rotación pélvica fácil

EX220
HAR25HA
HAR24H

HAR25HA

Testado a 150 kg

- Sin los problemas asociados al peso de las herramientas transportadas u otros



↓	1	2	4	5	9	10
↔	6	7	8	9	11	12

HAR24H

Testado a 150 kg

- Sin los problemas asociados al peso de las herramientas transportadas u otros



↓	1	2	4	5	9	10
↔	6	7	8	9	11	12



HAR25HA	Arnés con cinturón de mantenimiento. 2 puntos de enganche anticaídas (dorsal - esternal). 6 hebillas de regulación, de las cuales 4 son automáticas. Cinturón de mantenimiento con protección posterior termoformada. 2 puntos de enganche de mantenimiento en el trabajo (lateral). 1 cabestro de extensión.	S/M/L XL/XXL	CE	EN361 150 kg	EN358 150 kg	1.9 kg	x 5
HAR24H	Arnés con cinturón de mantenimiento. 2 puntos de enganche anticaídas (dorsal - esternal). 6 hebillas de regulación. Cinturón de mantenimiento con protección posterior termoformada. 2 puntos de enganche laterales de mantenimiento al trabajo.					1.7 kg	

HAR23H

Testado a 150 kg

• Sin los problemas asociados al peso de las herramientas transportadas u otros



↕	1	2	4	5	9
↔	6	7	8	9	11

HAR22H

Testado a 150 kg

• Sin los problemas asociados al peso de las herramientas transportadas u otros



↕	1	2	4	5	9
↔	6	7	8	9	11

EX220



↕	10
↔	12



HAR23H	Arnés con 3 puntos de enganche anticaídas (dorsal - esternal derecho - esternal izquierdo). 5 hebillas de regulación.			EN361 150 kg	1.4 kg	x 5
HAR22H	Arnés con 2 puntos de enganche anticaídas (dorsal - esternal). 5 hebillas de regulación.	S/M/L XL/XXL	CE	EN361 130 kg	1.2 kg	
EX220	Cinturón de mantenimiento con protección posterior termoformada cerrada con un Velcro grande para mayor comodidad. Rotación 180°. 2 puntos de enganche laterales. 1 hebillas de regulación. Forro de la protección trasera acolchado.			EN358 150 kg	712 g	



HAR14

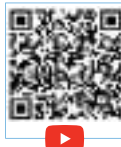

↓	1	2	4	5	9	10
↑	6	7	8	9	11	12

HAR12



↓	1	2	4	5	9
↑	6	7	8	9	11

HAR11



↓	1	2	4	5	9
↑	6	7	8	9	11

HAR12GILNO



↓	1	2	4	5	9
↑	6	7	8	9	11

EX120



↓	10
↑	12



HAR14	Arnés con 2 puntos de enganche anticaídas (dorsal - esternal). 3 hebillas de regulación. 2 placas laterales de ajuste. Cinturón de mantenimiento con gran protección posterior termoformada. Forro acolchado. 2 puntos de enganche de mantenimiento al trabajo.	S/M/L XL/XXL	CE	EN361 140 kg	EN358 140 kg	1.1 kg	x 10
HAR12	Arnés con 2 puntos de enganche anticaídas (dorsal - esternal). 2 hebillas de regulación. 2 placas laterales de ajuste.			730 g			
HAR11	Arnés con 1 punto de enganche anticaídas (dorsal). 2 hebillas de regulación. 2 placas laterales de ajuste.			EN361 140 kg	624 g		
HAR12GILNO	Arnés con chaleco de trabajo no desmontable: Arnés (Réf. HAR12). Chaleco: 65% poliéster 35% algodón. Forro red malla de poliéster. Cierre con cremallera. 4 bolsillos de los cuales 1 para teléfono. Talla regulable con cremallera.	1.1 kg					
EX120	Cinturón de mantenimiento con gran protección posterior termoformada. 2 puntos de enganche laterales de mantenimiento en el trabajo. 1 hebillas de regulación. Forro de protección trasero acolchado.	Única	EN358 140 kg	400 g			

EX030200

Indicador de la orientación

- Colocación fácil de la corredera en la orientación correcta

Apertura con una sola mano

- Ergonomía y facilidad de uso para la apertura del producto

Testigo de caída

- Fácil verificación visual

EX030400



EX118

Accesorio recomendado para el buen uso del producto: 1 conector AM002



EX021



EX030200	Tensor de cabestro equipado con una cuerda y 1 mosquetón AM010. El dispositivo de posicionamiento permite regular la distancia entre el operador (con el cinturón de mantenimiento en el trabajo) y la estructura. Cabestro: Cuerda trenzada Ø 10.5 mm con extremidades manufacturadas. (Ver también descripción AN066)	0,20 → 2 m	CE	EN358	998 g	
EX030400	Tensor de cabestro equipado con una cuerda y 1 mosquetón AM010. El dispositivo de posicionamiento permite regular la distancia entre el operador (con el cinturón de mantenimiento en el trabajo) y la estructura. Cabestro: Cuerda trenzada Ø 10.5 mm con extremidades manufacturadas. (Ver también descripción AN066)	0,20 → 4 m			1.2 kg	x 5
EX118200A EX118400A	Cabestro de mantenimiento en el trabajo regulable mediante un tensor inoxidable. Largo regulable. Cuerda torcida Ø 14 mm equipada con un testigo de desgaste. Hebilla con guardacabo. Protección de empalme. Vaina de protección. 1 gancho.	0,20 → 2 m 0,20 → 4 m			872 g	
EX021	Cabestro de mantenimiento en el trabajo regulable mediante un reductor. Largo regulable. Cuerda torcida Ø 12 mm. Vaina de protección sobre los empalmes.	1,10 → 2 m			306 g	x 15



HARVESGI

Chaleco. Cierre por cremallera. 4 bolsillos de los cuales 1 para el teléfono. Talla regulable con cremallera. Alta visibilidad: clase 1 - Color plata - Montaje tirantes.

Única



EN ISO 20471



CLASE 1

0.47 kg x 10

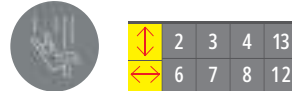
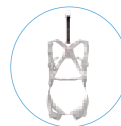
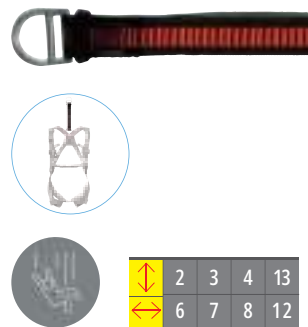
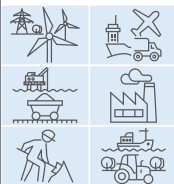
LV102050

Cinta de extensión con enganche D en poliéster de alta tenacidad. Ancho 45 mm. Hebilla de extremo con carena y anclaje de acero.

0,50 m



EN795

TIPO B

EN354

300 g x 15

HAPAD2

Transpirabilidad



Almohadilla confort dorsal.

Única

90 g x 10

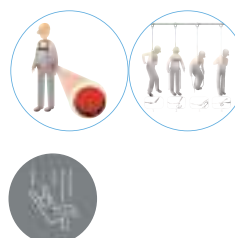
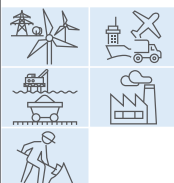
HA203FS

Par de cinchas que permiten conservar la circulación sanguínea en las piernas después de una caída mientras se espera el auxilio. Adaptable a todo tipo de arnés al posicionarlo sobre las cinchas laterales. Fácil y rápido de utilizar. Caja textil de transporte.

Única

62 g x 25

HA200

Portaherramientas. Longitud : 1 m. Capacidad máxima : 4 Kg.

Única

60 g x 20

HA204

Enrollador portaherramientas. Longitud extensible : 1,1 m. Peso máximo soportado : 0,5 kg.

Única

0.25 kg x 20

HA205

Pulsera portaherramientas ajustable con Velcro. Peso máximo soportado : 1 Kg.

Única

0.05 kg x 20

HA206

Dispositivo de conexión para herramienta. Se puede utilizar con la pulsera HA205. Longitud extensible : 0,52 m. Peso máximo soportado : 0,9 Kg.

Única

0.05 kg x 20

HA207

Portaherramientas doble conexión. Longitud extensible : 1,35 m. Peso máximo soportado : 2,2 Kg.

Única

0.05 kg x 20

HA208

Producto 100 % reciclado



Cinta de cuello de poliéster.

Única

31 g x 20

ELARA340H



ELARA350H

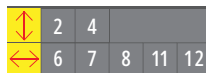

ELARA340H	<p>INDUSTRY 6 M - Kit anticaídas listo para usar: Arnés con 3 puntos de enganche anticaídas (dorsal - esternal derecho - esternal izquierdo), 5 hebillas de regulación (Ref. HAR23H). Anticaídas retráctil con cincha de poliéster de 25 mm. Cáster de ABS. Eslabón giratorio y testigo de caída. 1 mosquetón AM002 (Ref. AN13006C). Anillo de anclaje de cincha de poliéster de alta tenacidad. Ancho 45 mm. Hebilla de extremo con carena y anclaje de acero (Ref. LV102100). Almohadilla confort dorsal (Ref. HAPAD). 1 portaherramientas (Ref. HA200). 1 mosquetón AM002.</p>			EN360		EN362	EN795 TIPO B	4.1 kg	x5
ELARA350H	<p>SERVICES - Kit anticaídas listo para usar: Arnés con cinturón de mantenimiento. 2 puntos de enganche anticaídas (dorsal - esternal). 6 hebillas de regulación. Cinturón de mantenimiento con protección posterior termoformada cerrada con un velcro grande. Rotación 180°. 2 puntos de enganche laterales de mantenimiento al trabajo (Ref. HAR24H). Anticaídas deslizante sobre soporte de seguridad de cuerda torcida Ø 14 mm de tipo corredera equipado de fijación automática, referencia de la orientación, dissipador de energía con testigo de caída (Ref. AN065). Soporte de seguridad de cuerda torcida Ø 14 mm (Ref. AN30010). Cabestro de mantenimiento en el trabajo regulable mediante un reductor. Largo regulable. Cuerda torcida Ø 12 mm. Vaina de protección sobre los empalmes (Ref. EX021). Anillo de anclaje de cincha de poliéster de alta tenacidad. Ancho 45 mm. Hebilla de extremo con carena y anclaje de acero (Ref. LV102100). 1 portaherramientas (Ref. HA200). 2 conectores AM002.</p>	S/M/L XL/XXL	CE	EN361		EN353-2	EN358 EN362 EN795 TIPO B	5.2 kg	x3



ELARA390H



↕	4	
↔	8	11

ELARA320

Bolsa de almacenaje



↕	4	
↔	8	11 12

ELARA390H	CONSTRUCTION - Kit anticaídas listo para usar: Arnés con 2 puntos de enganche anticaídas (dorsal - esternal). 5 hebillas de regulación (Ref. HAR22H). Anticaídas con absorbedor de energía de cincha elástica. Hebillas con guardacabos. Equipado con un mosquetón AM002 + 1 gancho AM022 (Ref. AN235200CD). 1 portaherramientas (Ref. HA200). 1 conector AM002.	S/M/L XL/XXL	EN362	2.5 kg
ELARA320	POSITIONNING & SCAFFOLDING - Kit anticaídas listo para usar: Arnés con 2 puntos de enganche anticaídas (dorsal - esternal). 3 hebillas de regulación. 2 placas laterales de ajuste. Cinturón de mantenimiento (Ref. HAR14). Cabestro de mantenimiento en el trabajo regulable mediante un reductor. Largo de 1,1 a 2 m. Cuerda torcida de Ø 12 mm. (Ref. EX021). Anticaídas con absorbedor de energía en cuerda torcida doble (Y) Ø 12mm. Largo 2m. 1 mosquetón AM002 y 2 ganchos AM022 (Ref. AN211200CDD). 2 conectores AM002.	S/M/L	EN355 EN361 EN358 EN362	3.5 kg x5

ELARA280

Bolsa de almacenaje



↕	1	4	9
↔	8	9	12

ELARA270



↕	1	2	5
---	---	---	---

ELARA280	SCAFFOLDING - Kit anticaídas listo para usar: Arnés con 2 puntos de enganche anticaídas (dorsal - esternal). 2 hebillas de regulación. 2 placas laterales de ajuste (Ref. HAR12). Anticaídas con absorbedor de energía de cuerda en cuerda torcida doble (Y) Ø 12mm. Largo 2m. 1 mosquetón AM002 y 2 ganchos AM022 (Ref. AN211200CDD)		EN355 EN361 EN362	2,5 kg x 5
ELARA270	VERTICAL 10 M - Kit anticaídas listo para usar: Arnés con 2 puntos de enganche anticaídas (dorsal - esternal). 2 hebillas de regulación. 2 placas laterales de ajuste. (Ref. HAR12). Anticaídas retráctil de cable de acero. Largo 10 m. Cáster en ABS. 1 conector automático con eslabón giratorio y testigo de caída AM016 (Ref. AN12010T). Cabestro de mantenimiento de anclaje en cincha tubular, largo 2 m. (Ref. LO030200). 2 conectores AM002.	S/M/L	CE EN354 EN361 EN360 EN362 EN795 TIPO B	9,1 kg x 1



ELARA170

Bolsa de almacenaje



↕	2		
↔	6	7	11

ELARA150

Bolsa de almacenaje



↕	2		
↔	6	7	11



ELARA170	ROOF - Kit anticaídas listo para usar: Arnés con 2 puntos de enganche anticaídas (dorsal - esternal). 2 hebillas de regulación. 2 placas laterales de ajuste. (Ref. HAR12). Conjunto anticaídas deslizante de tipo sin corredera con testigo de caída sobre un soporte de seguridad de cuerda torcida de Ø12 mm, largo 20 m (Ref AN063/20). 2 conectores AM002.	S/M/L XL/XXL	CE	EN353-2	EN361	EN362	3.4 kg	x5
ELARA150	ROOF - Kit anticaídas listo para usar: Arnés con 2 puntos de enganche anticaídas (dorsal - esternal). 2 hebillas de regulación. 2 placas laterales de ajuste (Ref. HAR12). Conjunto anticaídas deslizante de tipo sin corredera con testigo de caída sobre un soporte de seguridad de cuerda torcida de Ø12 mm, largo 10 m (Ref AN063/10). 2 conectores AM002.	S/M/L					2.4 kg	

ELARA140

Bolsa de almacenaje

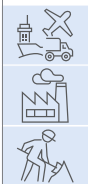

ELARA190

Bolsa de almacenaje



ELARA140	VERTICAL 2,50 M - Kit anticaídas listo para usar: Arnés con 2 puntos de enganche anticaídas (dorsal - esternal). 2 hebillas de regulación. 2 placas laterales de ajuste. (Ref. HAR12). Anticaídas retráctil de cincha de 46 mm con disipador de energía. Cáter de protección. 1 conector AM002 (Ref. AN102). 1 conector AM002.	S/M/L XL/XXL	EN360 EN361 EN362	1.9 kg x5
ELARA190	SCAFFOLDING - Kit anticaídas listo para usar: Arnés con 2 puntos de enganche anticaídas (dorsal - esternal). 2 hebillas de regulación. 2 placas laterales de ajuste (Ref. HAR12). Anticaídas con absorbedor de energía con cabestro en cincha, largo 2 m, equipado con 1 conector AM002 y 1 gancho AM022 (Ref. AN203200CD).		EN355 EN361	1.8 kg



Uno de nuestros bestsellers, indispensable para los trabajos en altura.

David Naulin, experto en productos de protección anticaídas

El kit listo para usar que se adapta a todo tipo de trabajos en altura.



1- Placas laterales
Ajuste fácil y óptimo



2- Bolsa de almacenaje

ELARA160V2

Bolsa de almacenaje

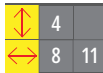

ELARA130V2

KIT DE
MANTENIMIENTO
Bolsa de almacenaje



ELARA160V2	CLASSIC - Kit anticaídas listo para usar: Arnés con un punto de enganche anticaídas (dorsal) con anticaídas absorbedor de energía integrado, inamovible, con cincha de poliéster de 2 m de largo. 2 hebillas de regulación. 2 placas laterales de ajuste. 1 conector AM002. 1 bolsa de transporte.	S/M/L XL/XXL	CE	EN355	EN362	1 kg	x5	
ELARA130V2	RESTRAINT - Kit listo para usar: Arnés con un punto de enganche anticaídas (dorsal). 2 hebillas de regulación. 2 placas laterales de ajuste (ref. HAR11). Cabestro y punto de anclaje de cincha tubular. 2 hebillas con guardacabos. Ancho 25 mm. Largo 1,5 m (ref. LO030150). 2 conectores AM002.			EN361	EN354	EN362 CLASE B		EN795 TIPO B

AN245200PRR

DIELÉCTRICO

► Aislante hasta 30KV



↕	1	4	9
↔	6	7	8 9 11

AN235200PR

DIELÉCTRICO

► Aislante hasta 30KV

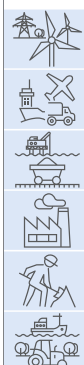

↕	1	4	9
↔	6	7	8 9 11

AN245200ADD



↕	1	4	9
↔	8	9	11

AN235200AD



↕	1	4	9
↔	8	9	11

AN240ADD



↕	1	4	9
↔	8	9	11

AN230AD



↕	1	4	9
↔	8	9	11



AN245200PRR	Anticaídas con absorbedor de energía dieléctrico de cincha elástica doble (Y). Hebillas con guardacabos. Equipado con un mosquetón AM010D + 2 ganchos AM022D. Material aislante de 30kV.	1,40 → 2 m			CE	EN355	1.9 kg	x5
AN235200PR	Anticaídas con absorbedor de energía dieléctrico de cincha elástica. Hebillas con guardacabos. Equipado con un mosquetón AM010D + 1 gancho AM022D. Material aislante de 30kV.						1.2 kg	
AN245200ADD	Anticaídas con absorbedor de energía de cincha elástica doble (Y). Hebillas con guardacabos. Equipado con un gancho AM010 + 2 ganchos AM022.						1.67 kg	
AN235200AD	Anticaídas con absorbedor de energía de cincha elástica. Hebillas con guardacabos. Equipado con un gancho AM010 + 1 gancho AM022.						1.07 kg	
AN240ADD	Anticaídas con absorbedor de energía extensible en cincha tejida doble (Y) con deformación progresiva integrada al cabestro. Largo en retracción: 1,40 m. Largo en extensión: 2 m. 1 gancho de fijación automática de acero. Orificio de enganche. Abertura de 16 mm. R > 23 kN (AM010). 2 ganchos de fijación automática de acero galvanizado, gran apertura de 55 mm (AM022).						1.9 kg	
AN230AD	Anticaídas con absorbedor de energía extensible en cincha tejida con deformación progresiva integrada al cabestro. Largo en retracción: 1,40 m. Largo en extensión: 2 m. 1 gancho de fijación automática de acero. Orificio de enganche. Abertura de 16 mm. R > 23 kN (AM010). 1 gancho de fijación automática de acero galvanizado, gran apertura de 55 mm (AM022).						1.1 kg	

SPIRAL AN218S200ADD

Testado en aristas



↕	1	4	9
↔	8	9	11

SPIRAL AN208S200AD

Testado en aristas

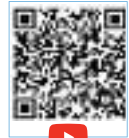

↕	1	4	9
↔	8	9	

AN218R2ADD



↕	4	9
↔	8	9 11

AN208R2AD



↕	4	9
↔	8	9 11

SPIRAL AN218S200ADD	Anticaídas con absorbedor de energía en cuerda trenzada doble (Y) Ø 10,5 mm con manguito termoretráctil que permite comprimir la eslinga. Hebillas con guardacabos.	2 m	x2 AM022	1.97 kg	EN355 CERTIFICACIÓN HORIZONTAL
SPIRAL AN208S200AD	Anticaídas con absorbedor de energía en cuerda trenzada de Ø 10,5 mm con manguito termoretráctil que permite comprimir la eslinga. Hebillas con guardacabos.		x1 AM022		
AN218R2ADD	Anticaídas con absorbedor de energía en cuerda trenzada de Ø 12 mm, doble (Y), regulable con la ayuda de dos hebillas reductoras sobre la cuerda.	1,50 → 2 m	x1 AM010	1.97 kg	EN355
AN208R2AD	Anticaídas con absorbedor de energía en cuerda trenzada de Ø 12 mm, simple y regulable con una hebilla reductora sobre la cuerda.		x1 AM022		



AN203200ZZ



↕	1	4
↔	8	11

AN203100ZZ



↕	1	4
↔	8	11

AN203200ZD



↕	1	4
↔	8	11

AN213200ZZZ



↕	1	4	9
↔	8	9	11

AN213200ZDD



↕	1	4	9
↔	8	9	11

AN213100ZDD



↕	1	4	9
↔	8	9	11



AN203200ZZ		2 m	CE	EN355	668 g	x 5
AN203100ZZ	Anticaídas con absorbedor de energía con cabestro de cincha. Hebillas con guardacabos.	1 m			600 g	
AN203200ZD					1 kg	
AN213200ZZZ		2 m			1.3 kg	
AN213200ZDD	Anticaídas con absorbedor de energía con cabestro de cincha doble (Y). Hebillas con guardacabos.				1.6 kg	
AN213100ZDD		1 m			1.3 kg	

PROTECTOR TETRA AN150

Testigo de caída (1)

► Fácil verificación visual

2 empuñaduras de transporte integradas

► Transporte e implementación fáciles

Carcasa ABS de alta resistencia

► Gran resistencia a los impactos

Testado a 150 kg

► Sin los problemas asociados al peso de las herramientas transportadas u otros



PROTECTOR TETRA AN140

Testigo de caída (1)

► Fácil verificación visual

2 empuñaduras de transporte integradas

► Transporte e implementación fáciles

Carcasa ABS de alta resistencia

► Gran resistencia a los impactos

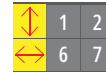
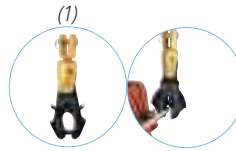

PROTECTOR TETRA AN15015T	Anticaídas retráctil de cable de acero galvanizado con disipador de energía integrado. Cáster de ABS. Testigo de caída. Sistema de bloqueo inercial.	15 m	x 1 AM016	CE	EN360 150 kg	6.5 kg	x 1				
PROTECTOR TETRA AN15015F			x 1 AM020								
PROTECTOR TETRA AN15010T		10 m	x 1 AM016								
PROTECTOR TETRA AN15010F			x 1 AM020								
PROTECTOR TETRA AN15006T		6 m	x 1 AM016								
PROTECTOR TETRA AN15006F			x 1 AM020								
PROTECTOR TETRA AN14008T	Anticaídas retráctil en cincha con disipador de energía. Cáster de ABS. Testigo de caída. Sistema de bloqueo inercial.	8 m	x 1 AM016	EN360 CERTIFICACIÓN HORIZONTAL 100 kg	5.4 kg						
PROTECTOR TETRA AN14008F			x 1 AM021								
PROTECTOR TETRA AN14006T		6 m	x 1 AM016								
PROTECTOR TETRA AN14006F			x 1 AM021								



PROTECTOR EXTRA LARGE AN190

2 empuñaduras de transporte integradas

► Transporte e implementación fáciles

Testigo de caída (1)

► Fácil verificación visual

Cable inoxidable hermético IP66

► Resistencia en entornos agresivos

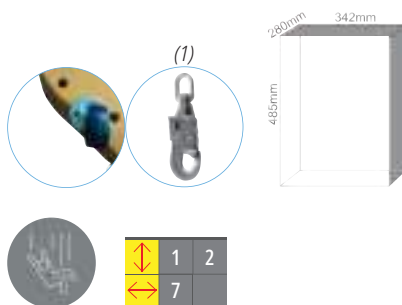
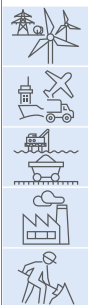
**PROTECTOR LARGE AN180****Testigo de caída (1)**

► Fácil verificación visual



Modelo	Descripción	Longitud	Accesorios	Certificación	Peso	Cantidad
PROTECTOR EXTRA LARGE AN19040T	Anticaídas retráctil de cable de acero de Ø 4,8 mm con disipador de energía integrado. Cáster de ABS. Testigo de caída. Sistema de bloqueo inercial.	40 m	x 1 AM016	CE	21.1 kg	x 1
PROTECTOR EXTRA LARGE AN19060T		60 m			30.5 kg	
PROTECTOR LARGE AN18020T	Anticaídas retráctil de cable de acero galvanizado con disipador de energía integrado. Cáster de ABS. Testigo de caída. Sistema de bloqueo inercial.	20 m	x 1 AM016	CE	11.5 kg	
PROTECTOR LARGE AN18030T		30 m			12.35 kg	

Gracias a su sistema patentado, el uso intuitivo y seguro de los modos de anticaídas y rescate del producto: asa conectada, modo de rescate activado; asa retirada, modo anticaídas activado.

David Naulin, experto en productos de protección anticaídas



Sistema intuitivo para el rescate de personas en espacios confinados.

PROTECTOR ELEVATOR TR018

Testigo de caída (1)

- ▶ Fácil verificación visual

Empuñadura de transporte integrada (2)

- ▶ Transporte e implementación fáciles

Testado a 150 kg

- ▶ Sin los problemas asociados al peso de las herramientas transportadas u otros

Sistema de frenado patentado

- ▶ Mayor rendimiento de absorción de energía

Sistema intuitivo IN-OUT del torno de salvamento patentado

- ▶ Uso separado y simplificado de las funciones anticaídas (OUT) y salvamento (IN)

Producto estanco

- ▶ Resistencia en ambientes agresivos

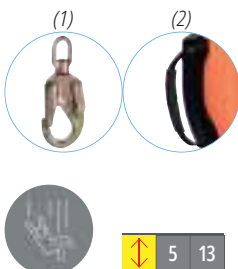

PROTECTOR ELEVATOR TR01830U	Anticaídas retráctil en cable de acero inoxidable Ø 5 mm. Función torno de salvamento con manilla desmontable. Cáster de ABS. Sistema de bloqueo de inercia. Disipador de energía. 1 conector con eslabón giratorio y testigo de caída, abertura 21 mm.	30 m	x 1 Conector U	CE	EN360 150 kg	EN1496 CLASE A 150 kg	14.5 kg
PROTECTOR ELEVATOR TR01820U	20 m	x 1 Conector U	13.9 kg				
							x 1

MICROBLOC AN106**Uso horizontal**

- Ideal para trabajos en cualquier dirección

Utilización en Factor 2

- Seguridad en cualquier punto de anclaje

Testado a 140 kg

- Sin los problemas asociados al peso de las herramientas transportadas u otros

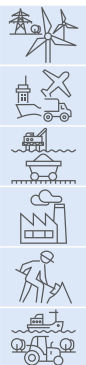

↕	1	4	9
↔	8	9	



MICROBLOC AN106	Anticaídas retráctil de cincha de 19,5 mm con disipador de energía. Cáster de poliamida. 1 eslabón giratorio y testigo de caída. 1 conector amovible. 1 gancho aluminio, abertura 51 mm.	1,8 m	CE	EN360 140kg	RfU PPE-R/11.060 CERTIFICACIÓN HORIZONTAL	Rfu CNB/P/11.085 F2	1.46 kg	x 5
-----------------	--	-------	----	----------------	---	-------------------------------	---------	-----

MAXIBLOC AN100

Ligero (1)

► Transporte e implementación fáciles

Testigo de caída (2)

► Fácil verificación visual

Testado a 150 kg

► Sin los problemas asociados al peso de las herramientas transportadas u otros

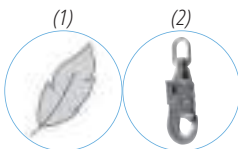

MAXIBLOC AN10006T		6 m				2.8 kg	
MAXIBLOC AN10010T2	Anticaídas retráctil de cable de acero galvanizado de Ø 4 mm con disipador de energía integrado. Cáster de ABS. Testigo de caída.	10 m	x1 AM016	CE	EN360 150 kg	3.75 kg	x 1
MAXIBLOC AN10015T		15 m				4.5 kg	

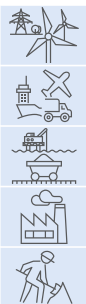
MINIBLOC AN102**MEDBLOC AN13006C2**

Testigo de caída (1)

• Fácil verificación visual

Ligero y compacto: 1,6 kg (2)

• Transporte e implementación fáciles

Testado a 128 kg

• Sin los problemas asociados al peso de las herramientas transportadas u otros

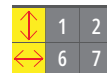
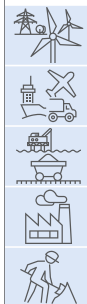

MINIBLOC AN102	Anticaídas retráctil de cincha de 46 mm con disipador de energía. Cáster de protección. 1 mosquetón AM002.	2,50 m	x1 AM002	CE	EN360 150 kg	1.1 kg
MEDBLOC AN13006C2	Anticaídas retráctil con cincha de poliéster de 25 mm. Cáster de protección ABS. Eslabón giratorio y testigo de caída. 1 mosquetón AM016. Probado para uso en horizontal.	6 m	x1 AM016		EN360 128 kg	RFU PPE-R/11.060 128 kg CERTIFICACIÓN HORIZONTAL
						x5



PROTECTOR LOAD AN517 - AN518

ANTICAÍDAS CON RETORNO AUTOMÁTICO DE LA CARGA

Carcasa ABS de alta resistencia

► Gran resistencia a los impactos

Disipador de energía integrado

► Estructura protegida de los esfuerzos generados por la caída

2 empuñaduras de transporte integradas

► Transporte e implementación fáciles



PROTECTOR LOAD AN530

ANTICAÍDAS CON RETORNO AUTOMÁTICO DE LA CARGA

Disipador de energía integrado

► Estructura protegida de los esfuerzos generados por la caída



PROTECTOR LOAD AN517	Anticaídas de carga de cable galvanizado de Ø 4 mm para asegurar todas las cargas en movimiento inferiores a 250 kg. Cáster de materiales compuestos ABS de alta resistencia.	10 m	CE	2006/42/EEC	5.1 kg
PROTECTOR LOAD AN518		15 m			5.9 kg
PROTECTOR LOAD AN530	Anticaídas de carga de cable galvanizado de Ø 6 mm para asegurar todas las cargas en movimiento inferiores a 500 kg. Cáster de acero.	12 m			11.6 kg



ASDRISS2 AN068

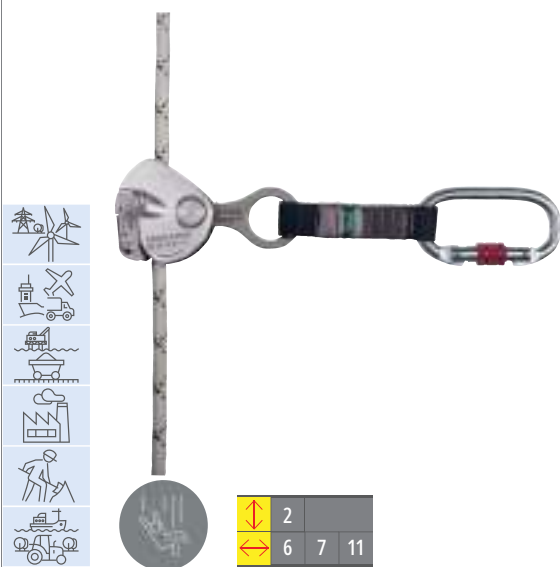

↕	2
↔	6 7 11

CAMELEON AN066A

Testigo de caída e indicador de la orientación

• Fácil verificación visual

Cabestro de extensión

• Mejor movilidad del usuario

Apertura con una sola mano (1)

• Ergonómico y de uso simple



↕	2	3
↔	6	7 11 12

CAMELEON AN066



AN410 - AN420 - AN430 - AN401



ASDRISS2 AN068	Anticaídas deslizante sobre soporte de seguridad de cuerda trenzada Ø 10,5 mm (La cuerda se vende por separado). Anticaídas de tipo corredera equipado con fijación automática y dissipador de energía. 1 mosquetón.					548 g	
CAMELEON AN066A	3 productos en 1 multifunción: 1- Anticaídas deslizante sobre soporte de seguridad de cuerda trenzada Ø 10,5 - 11mm equipado con un cabestro de extensión con dissipador de energía y con un mosquetón AM002. 2- Bloqueador sobre la cuerda: El dispositivo de regulación de la cuerda utilizado sobre el soporte de seguridad (tipo A) acompaña al usuario durante sus cambios de posición y se bloquea cuando hay una carga estática o dinámica. 3- Bloqueador sobre la cuerda: El dispositivo de ascenso sobre su soporte de trabajo se bloquea cuando hay una carga en un sentido y se desplaza libremente en el sentido opuesto (tipo B)(Ver también descripción EX030)	Única				706 g	
CAMELEON AN066	3 productos en 1 multifunción: 1- Anticaídas deslizante sobre soporte de seguridad de cuerda trenzada Ø 10,5 - 11mm + 1 AM002. 2- Bloqueador sobre la cuerda: El dispositivo de regulación de la cuerda utilizado sobre el soporte de seguridad (tipo A) acompaña al usuario durante sus cambios de posición y se bloquea cuando hay una carga estática o dinámica. 3- Bloqueador sobre la cuerda: El dispositivo de ascenso sobre su soporte de trabajo se bloquea cuando hay una carga en un sentido y se desplaza libremente en el sentido opuesto (tipo B)(Ver también descripción EX030)					300 g	
AN410	Soporte de seguridad de cuerda trenzada de Ø 10.5 mm para CAMELEON® y ASDRISS2. 1 hebilla con guardacabo ligado. Equipado con un contrapeso AN006 y un conector AM002.	10 m				1.4 kg	
AN420		20 m				2.1 kg	
AN430		30 m				2.9 kg	
AN401	Soporte de seguridad de cuerda trenzada de Ø 10.5 mm para CAMELEON® y ASDRISS2.	por metro					x 1

ASCORD AN065

Indicador de la orientación

► Colocación fácil de la corredera en la orientación correcta

Disipador de energía con testigo de caída

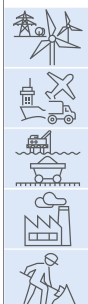

↕	2
↔	6 7 11

FENNEC AN06310 - AN06320 - AN06330

Accesorio recomendado para el buen uso del producto: 1 conector AM002



↕	2
↔	6 7 11

AN30010 - AN30020 - AN30030



ASCORD AN065	Anticaídas deslizante sobre soporte de seguridad de cuerda torcida Ø 14 mm (La cuerda se vende por separado). Anticaídas de tipo corredera equipado de fijación automática, referencia de la orientación, disipador de energía con testigo de caída. 1 mosquetón AM002.	Única	x1 AM002	764 g	x5
FENNEC AN06310	Conjunto anticaídas deslizante de tipo sin corredera con testigo de caída sobre un soporte de seguridad de cuerda torcida de 12 mm. Testigo de desgaste. 1 hebilla empalmada en la extremidad de arriba.	10 m	CE	1.3 kg	x10
FENNEC AN06320	Conjunto anticaídas deslizante de tipo sin corredera con testigo de caída sobre un soporte de seguridad de cuerda torcida de 12 mm. Testigo de desgaste. 1 hebilla empalmada en la extremidad de arriba.	20 m		2.3 kg	x5
FENNEC AN06330	Conjunto anticaídas deslizante de tipo sin corredera con testigo de caída sobre un soporte de seguridad de cuerda torcida de 12 mm. Testigo de desgaste. 1 hebilla empalmada en la extremidad de arriba.	30 m		3.4 kg	
AN30010	Soporte de seguridad de cuerda torcida de Ø 14 mm para ASCORD®. Extremidad empalmada con hebilla con guardacabo. 1 mosquetón AM002.	10 m	x1 AM002	1.6 kg	x10
AN30020	Soporte de seguridad de cuerda torcida de Ø 14 mm para ASCORD®. Extremidad empalmada con hebilla con guardacabo. 1 mosquetón AM002.	20 m		3 kg	x5
AN30030	Soporte de seguridad de cuerda torcida de Ø 14 mm para ASCORD®. Extremidad empalmada con hebilla con guardacabo. 1 mosquetón AM002.	30 m		4.1 kg	



ASCAB AN071

Acero inoxidable

• Se adapta a todo tipo de entornos

Indicador de la orientación

• Colocación fácil de la corredera en la orientación correcta

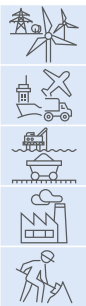
**AN801 - AN802**

Sistema de montaje universal (1)

• Se adapta a todo tipo de estructuras (IPN, tubular, rectangular...)

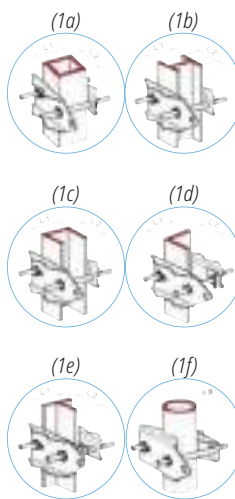

AN801

AN802

ASCAB
AN024ASCAB
AN025

AN801



ASCAB AN071	Anticaídas deslizante de tipo corredera sobre soporte de seguridad de cable de Ø 8 mm con fijación automática, indicador de la orientación, cabestro de extensión con disipador de energía. 1 mosquetón AM002.	Única	CE	EN353-1	900 g	x 5
ASCAB AN025	Metro suplementario del soporte de seguridad de cable para ASCAB.	por metro				
ASCAB AN024	Primer metro del soporte de seguridad de cable para ASCAB de acero inoxidable. 1 hebilla con manguito y guardacabo. 1 mosquetón AM002	1 m			0.25 kg	x 1
AN801	Fijación alta (EN795-A), fijación baja y sistema de tensión de acero galvanizado con anclaje universal.	Única		EN795 TIPO A (AN801UNI)	4.2 kg	x 6
AN802	Fijación intermedia de acero inoxidable con anclaje universal. Recomendada como mínimo cada 8 m.				1.3 kg	x 12

LV106

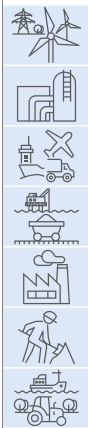

↕	2	3	4	13
↔	6	7	8	12

CAIMAN LV135



↔	6	8	12
---	---	---	----

LV105

Para incrustar o atornillar

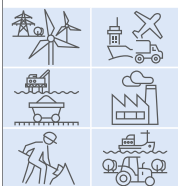

↕	2	3	4	13
↔	6	7	8	12

DAYAK LV120G



↔	6	8	12
---	---	---	----



LV100

Instalación rápida

► Instalación más fácil del punto de anclaje



↕	2	3	4	13
↔	6	7	8	12



LV106	Anclaje pivotante de acero inoxidable para instalación vertical u horizontal (techo).	Única		EN795 TIPO A	100 g	x 10
CAIMAN LV135	Anclaje para bloque de cemento. Longitud ajustable de 80 cm a 120 cm.	Ajustable	CE	EN795 TIPO B	TS16415 2	12,9 kg x 1
LV105	Varilla de anclaje con ojo de acero inoxidable Ø 12 mm. largo total 140 mm. Largo de la varilla (bajo la brida) 100 mm. Largo roscado 80 mm.	Única		EN795 TIPO A	174 g	x 10
DAYAK LV120G	Punto de anclaje transportable de acero galvanizado para marco de puerta o de ventana de 63 a 123 cm. Ajustable con tornillo de fijación.	Ajustable	CE	EN795 TIPO B	TS16415 2	7 kg x 1
LV100	Plaqueta de anclaje de fijación de acero inoxidable por tornillo de Ø 12 mm.	Única		EN795 TIPO A	46 g	x 10

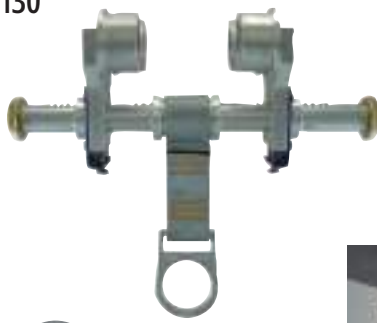

IPN LV130

↕	2	3	13
↔	7		

**AM007**

Estudiado para las estructuras con ángulos vivos



↕	2	3	4	13
↔	6	7	8	12

LV102100 - LV102150

↕	2	3	4	13
↔	6	7	8	12

**LV102050**

↕	2	3	4	13
↔	6	7	8	12

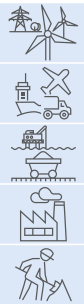
**LO030200 - LO030150 - LO030100**

↕	2	3	4	13
↔	6	7	8	12



Modelo	Descripción	Longitud	Certificación	Peso	Cantidad
IPN LV130	Dispositivo de anclaje provisional transportable con ruedas de aleación de aluminio. Puede fijarse sobre vigas de 76 a 255 mm de ancho.	Ajustable	CE EN795 TIPO B EN354	4 kg	x 4
AM007	Eslinga de anclaje de acero galvanizado Ø 8 mm con vaina de protección. 2 Hebillas con manguitos y guardacabos.	1 m		600 g	x 5
LV102150	Anillo de anclaje de cincha de poliéster de alta tenacidad. Ancho 45 mm. Hebilla de extremo con carena y anclaje de acero.	1,50 m		258 g	x 1
LV102100	Anillo de anclaje de cincha de poliéster de alta tenacidad. Ancho 45 mm. Hebilla de extremo con carena y anclaje de acero.	1 m		222 g	x 10
LV102050	Cinta de extensión con enganche D en poliéster de alta tenacidad. Ancho 45 mm. Hebilla de extremo con carena y anclaje de acero.	0,50 m		300 g	x 15
LO030150	Cabestro de mantenimiento y de anclaje en cincha tubular. 2 hebillas cosidas. Ancho 25 mm.	1,50 m	CE	187 g	x 15
LO030200		2 m		218 g	
LO030100		1 m		70 g	

LV400



LV403

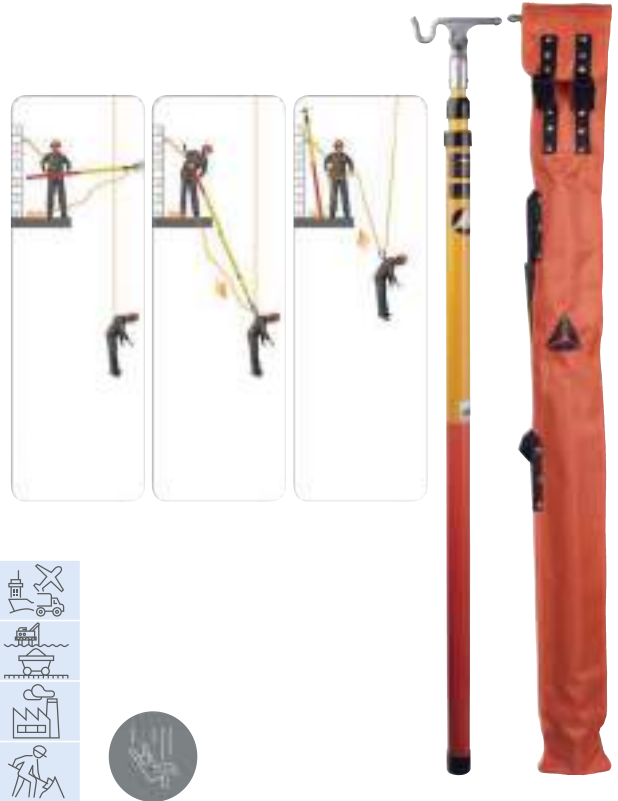

LV401

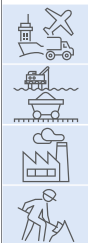

LV402

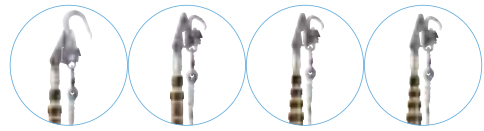
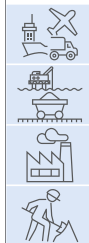

LV400	Estaca telescópica con 5 secciones. Largo cerrada: 2 metros. Largo abierta: 8 metros. Material aislante de 30kV.	Ajustable				5 kg	x 1
LV403	Pértiga telescópica con 3 secciones. Largo cerrada: 1,2 metros. Largo abierta: 3 metros. Material aislante de 30kV.					4 kg	x 10
LV401	Gancho de aluminio de cierre automático con apertura de doble acción. Apertura 90mm R> 23kN.	Única	CE	EN795 TIPO B	EN362 CLASE A	1.1 kg	x 1
LV402	Adaptador para conector, para ser utilizado con AM022 o AM030 (se vende por separado). Utilizable en pértigas LV400 y LV403. Particularmente adaptado para realizar un rescate hacia arriba o hacia abajo.					362 g	x 10





Segura, Clara



SPEEDline

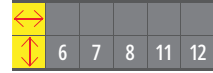

Descripción	LV201 Línea de vida de sección única
Certificación	EN795:2012 Tipo B + C (Híbrida)
Número máximo de usuarios	 CEN/TS 16415:2013
Peso	3,8 kg
Materiales	Cincha
Longitud	20 m. en total, 18 m. útiles
Anclajes	En los puntos de inicio y de fin de la línea
Deslizador	

Removable

COMPONENTES / INSTALACIÓN

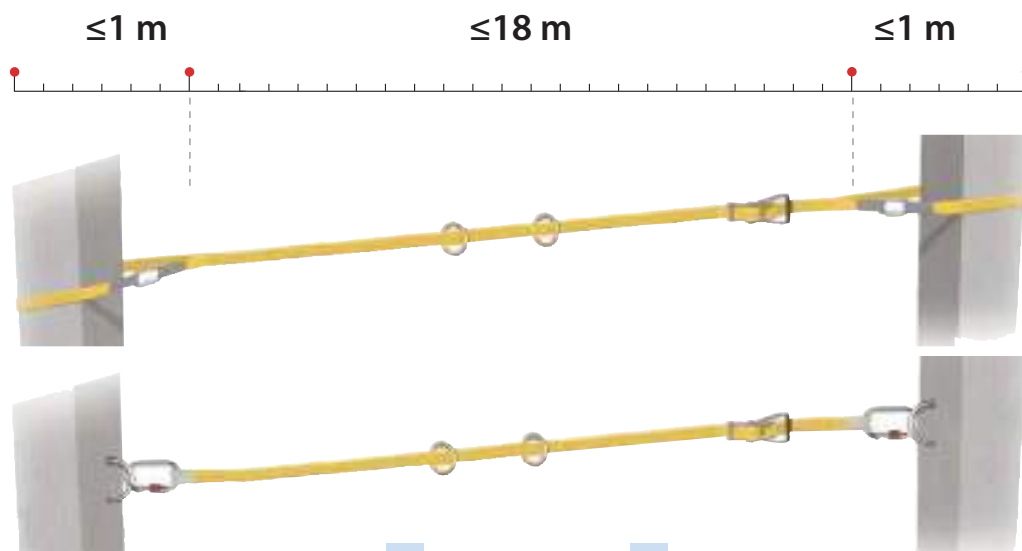

Kit compuesto de:

- 1 18 m Cincha
- 2 2 x Cincha de anclaje (2 m)
- 3 2 x AM002
- 4 Tensor
- 5 2 x Anillos
- 6 Bolsa para el almacenamiento

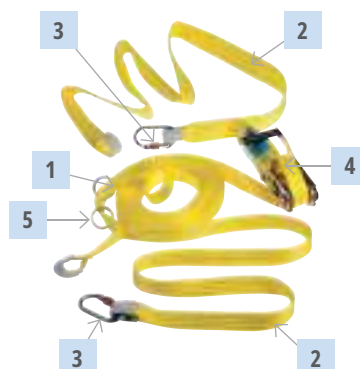



Segura, Clara



CABLEline



Descripción	LV301 Línea de vida de sección única
Certificación	EN795:2012 Tipo B + C (Híbrida)
Número máximo de usuarios	CEN/TS 16415:2013
Peso	6,4 kg
Materiales	Inox
Longitud	12 m. en total, 11 m. útiles
Anclajes	En los puntos de inicio y de fin de la línea
Deslizador	

Removable

COMPONENTES / INSTALACIÓN

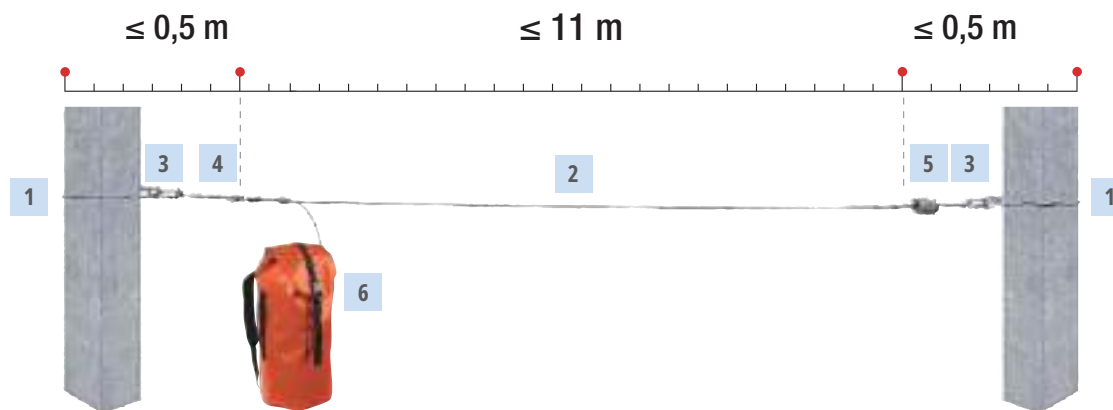

2 x AM007 (1m) 1		ESLINGA DE ANCLAJE DE ACERO GALVANIZADO Ø 8 MM.	TENSIONER 4		TENSOR
11m LV040 Ø 8 mm 2		CABLE	ABSORBER 5		ABSORBEDOR DE ENERGÍA
2 x AM002 3		MOSQUETONES DE FIJACIÓN DE ACERO GALVANIZADO. ABERTURA 17 MM. R > 23 KN.	TC008 6		BOLSA PARA EL ALMACENAMIENTO



LO147150CDD

Doble cabestro de cuerda trenzada de \varnothing 10,5 mm. Terminación con 3 hebillas con guardacabos.	1,50 m	x1 AM002	x2 AM022	CE	EN354	1.4 kg	x 5
---	--------	-------------	-------------	----	-------	--------	-----

LO147150

Doble cabestro de cuerda trenzada de \varnothing 10,5 mm. Terminación con 3 hebillas con guardacabos.	1,50 m	CE	EN354	264 g	x 15
---	--------	----	-------	-------	------

LO047150AD

Cabestro de cuerda trenzada de \varnothing 10,5 mm. Terminación con 2 hebillas con guardacabos.	1,50 m	x1 AM010	x1 AM022	CE	EN354	802 g	x 5
---	--------	-------------	-------------	----	-------	-------	-----

LO047100 - LO047150 - LO045200

LO047100	Cabestro de cuerda trenzada de \varnothing 10,5 mm. Terminación con 2 hebillas con guardacabos.	1 m	CE	EN354	116 g	x 15
LO047150		1,50 m			150 g	
LO045200		2 m			188 g	

LO007150CD

Cabestro de cuerda torcida de \varnothing 12 mm. 2 hebillas con guardacabos.	1,50 m	x1 AM002	x1 AM022	CE	EN354	850 g	x 5
--	--------	-------------	-------------	----	-------	-------	-----

LO007100 - LO007150 - LO005200

LO007100	Cabestro de cuerda torcida de \varnothing 12 mm. 2 hebillas con guardacabos.	1 m	CE	EN354	154 g	x 15
LO007150		1,50 m			198 g	
LO005200		2 m			260 g	

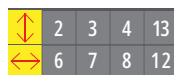
LO030100 - LO030150 - LO030200

LO030100	Cabestro de mantenimiento y de anclaje en cincha tubular. 2 hebillas cosidas. Ancho 25 mm.	1 m	CE	EN795 TIPO B	EN354	70 g	x 15
LO030150		1,50 m				187 g	
LO030200		2 m				218 g	

<p>AM027</p>   		<p>AM030</p>   								
<p>Mosquetón de fijación automática de aleación liviana. Gran abertura de 58 mm. Anillo deslizante. Ojo de enganche que se abre mediante un trinquete.</p>	<p>Única</p>	<p>CE</p>	<p>EN362 CLASE A/T</p>	<p>240 g x 20</p>	<p>Gancho de fijación automática de aleación de aluminio. Abertura 25 mm.</p>	<p>Única</p>	<p>CE</p>	<p>EN362 CLASE A/T</p>	<p>EN12275 CLASE K/T</p>	<p>130 g x 20</p>
<p>AM023</p>   		<p>AM009</p>   								
<p>Conector de triple acción de fijación automática de aluminio. Abertura 20 mm. R > 22 kN.</p>	<p>Única</p>	<p>CE</p>	<p>EN362 CLASE B</p>	<p>EN12275 CLASE B</p>	<p>88 g x 20</p>	<p>Enganche rápido de acero inoxidable. Gran abertura de 100 mm. Ojo de enganche. R > 23 kN.</p>	<p>Única</p>	<p>CE</p>	<p>EN362 CLASE A/T</p>	<p>380 g x 20</p>
<p>AM022X2</p>   		<p>AM025X2</p>   								
<p>Pack de 2 ganchos de fijación automática de acero galvanizado. Gran abertura de 51 mm. Ojo de enganche. R > 23 kN.</p>	<p>Única</p>	<p>CE</p>	<p>EN362 CLASE A</p>	<p>1 kg x 10</p>	<p>Pack de 2 Mosquetones de fijación automática de aleación liviana. Abertura de 22 mm. Anillo de 1/4 de vuelta. R > 25 kN.</p>	<p>Única</p>	<p>CE</p>	<p>EN362 CLASE B</p>	<p>180 g x 10</p>	
<p>AM002X5</p>   		<p>AM018</p>   								
<p>Pack de 5 mosquetones de fijación de acero galvanizado. Abertura 16 mm. R > 23 kN.</p>	<p>Única</p>	<p>CE</p>	<p>EN362 CLASE B</p>	<p>802 g x 4</p>	<p>Mosquetón de 1/4 de vuelta de fijación automática de acero. Abertura 17 mm. R > 25 kN.</p>	<p>Única</p>	<p>CE</p>	<p>EN362 CLASE B</p>	<p>200 g x 20</p>	



TC001





TC002





Bloqueador ventral de tipo con corredera en aleación de aluminio. Funciona con cuerda trenzada Ø 8 a 13 mm.	Única	CE	EN567	160 g	x 10
---	-------	----	-------	-------	------

Empuñadura de ascenso para mano derecha en aleación de aluminio. Funciona con cuerda trenzada Ø 8 a 13 mm.	Única	CE	EN567	240 g	x 10
--	-------	----	-------	-------	------

TC003





TC012





Empuñadura de ascenso para mano izquierda en aleación de aluminio. Funciona con cuerda trenzada Ø 8 a 13 mm.	Única	CE	EN567	240 g	x 10
--	-------	----	-------	-------	------

Monoestribo regulable 90 al 120 cm con cincha de 25 mm. Pedal de elevación. Se acopla con TC002 o TC003.	Ajustable			200 g	x 10
--	-----------	--	--	-------	------

SAFECORD TC007





DESCORD TC006





Dispositivo autobloqueante adaptado para descenso y ascenso, con sistemas de tracción mecánica.	Única	CE	EN12841 TIPO C EN341 TIPO 2 CLASE A	360 g	x 50
---	-------	----	--	-------	------

Descendedor autobloqueante con doble seguridad (Sistema antipánico) de aluminio. Previsto para trabajos con cuerda trenzada Ø 9 a 12 mm.	Única	CE	EN12841 TIPO C EN341 CLASE 2A	360 g	x 50
--	-------	----	----------------------------------	-------	------

TC004





TC044





Ocho de montaña de aleación de aluminio. Funciona con cuerda trenzada Ø 9 a 12 mm.	Única			130 g	x 20
--	-------	--	--	-------	------

Gran ocho de salvamento de aleación de aluminio. Funciona con cuerda trenzada Ø 9 a 16 mm.	Única			260 g	x 20
--	-------	--	--	-------	------

TC005



3



TC015



3



Polea de bridas oscilantes de aleación de aluminio. Previsto para trabajos con cuerda trenzada Ø inferior a 16 mm.

Única



EN12278
30 kN

250 g x 10

Doble polea de bridas oscilantes de aleación de aluminio para cuerda trenzada Ø inferior a 16 mm.

Única



EN12278
30 kN

430 g x 10

TC016

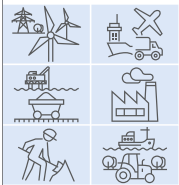

13



TC025

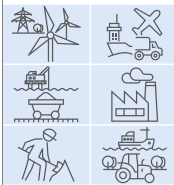

13



Minipolea de aleación de aluminio con cuerda trenzada Ø inferior a 13 mm y cable Ø inferior a 12 mm.

Única



EN12278
22 kN

140 g x 10

Doble polea en aleación de aluminio sobre rodamiento de bolas diseñado para tirolesas sobre cuerdas (Ø inferior a 13 mm) y cables (Ø inferior a 12 mm).

Única



EN12278
20 kN

280 g x 10

TC040

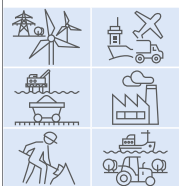

13



TC009



Eslabón giratorio doble sobre rodamiento de bolas.

Única



EN354

160 g x 20

Cuerda trenzada semi-estática Ø 10,5 mm - Longitud a demanda.

por metro



EN1891
TIPO A

200 g x 1

TC029

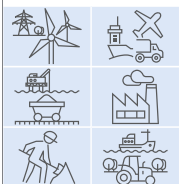

Protección con cuerda deslizante 35 cm. Cierre con Velcro. Largo ajustable agregando un elemento.

Única

200 g x 100



Fácil de instalar, liviano y se adapta a todos los tipos de suelo

TRA20 - TRA22 - TRA30 - TRA32

Pie giratorio de acero

• Se adapta a todo tipo de superficies

Tres puntos de anclaje

• Posibilidad de descenso por cuerda

Certificado para 3 personas

• Utilizable por 3 personas

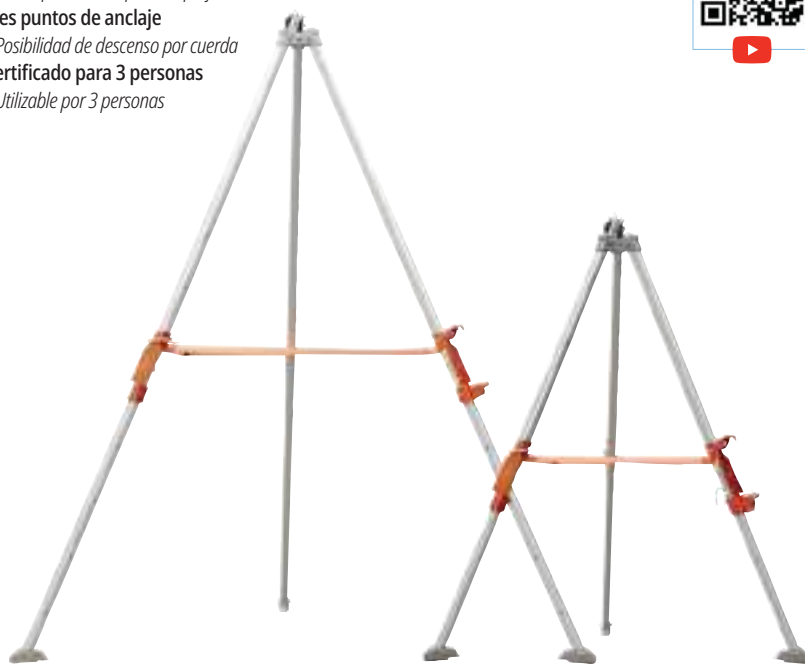

TRA101



TRA102



TRA103



PROTECTOR ELEVATOR TR01820U - TR01830U



TR00620 - TR00630



TRBAG - TRBAG3



ANTICAÍDAS Y SALVAMENTO, ESPACIOS CONFINADOS

Hay tantos tipos de suelo como tipos de aplicaciones, nuestros trípodes deben adaptarse a todos. Ese es el desafío que tuvimos que afrontar cuando creamos el dispositivo: complejo pero apasionante. Hoy, el testimonio de los usuarios constata que hemos logrado la solución esperada.

David Naulin, Experto en productos de protección anticaídas

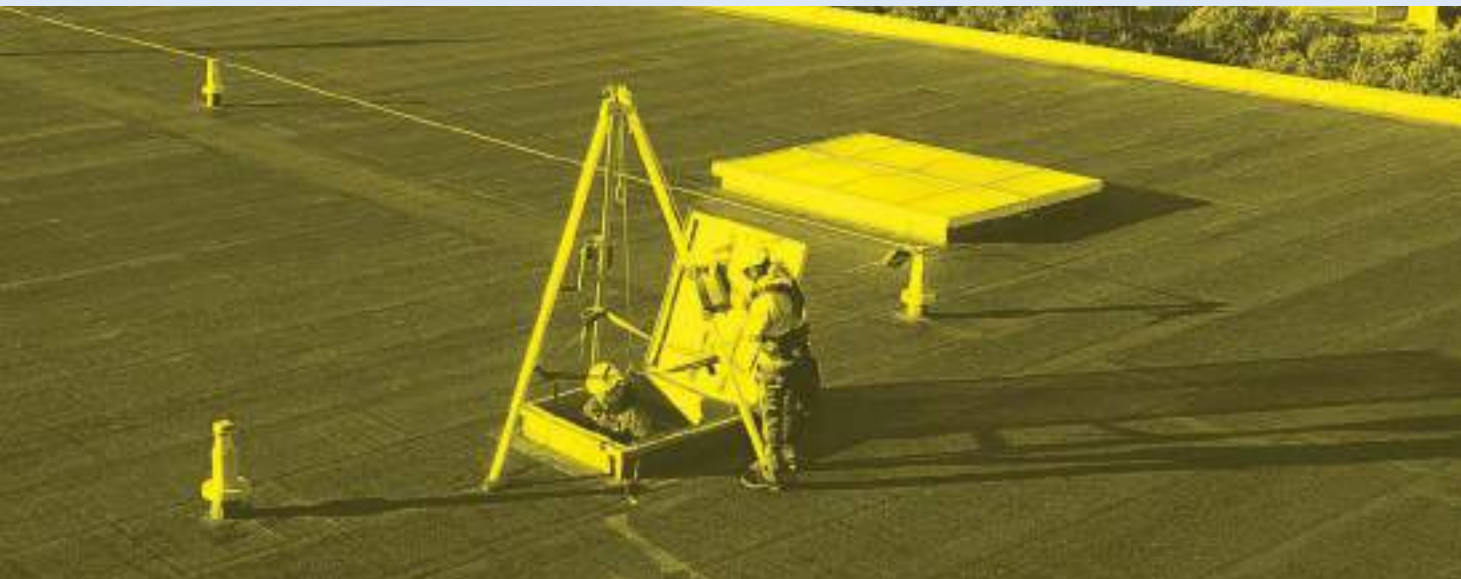

TRA20	Trípode telescópico de aluminio. Altura regulable de 1,20 m a 1,97 m. Distancia máxima del suelo 1,89 m. 3 puntos de anclaje centrales, 2 puntos de anclaje sobre las patas. Posibilidad de fijar la platina de adaptación TRA101 o TRA102 o los escalones TRA103.	Ajustable	CE	EN795 TIPO B	TS16415 3	15.3 kg	x 1
TRA22	Trípode telescópico de aluminio. Altura regulable de 1,20 m a 1,97 m. Distancia máxima del suelo 1,89 m. 3 puntos de anclaje centrales, 2 puntos de anclaje sobre las patas. Equipado con platinas de adaptación TRA101 o TRA102. No se incluyen los escalones TRA103.					17.4 kg	
TRA30	Trípode telescópico de aluminio. Altura regulable de 1,74 m a 3,02 m. Distancia máxima del suelo 2,62 m. 3 puntos de anclaje centrales, 2 puntos de anclaje sobre las patas. Posibilidad de fijar la platina de adaptación TRA101 o TRA102 o los escalones TRA103.					20.1 kg	
TRA32	Trípode telescópico de aluminio. Altura regulable de 1,74m a 3,02m. Distancia máxima del suelo 2,62m. 3 puntos de anclaje centrales, 2 puntos de anclaje sobre las patas. Incluye platinas de adaptación TRA101 y TRA102 y los 3 escalones TRA103.					22.2 kg	
TRA101	Platina de fijación de aluminio para anticaídas de retorno automático. Se fija sobre TRA20 y TRA30.	Única	CE	EN360 150 kg	EN1496 CLASE A 150 kg	1.3 kg	x 1
TRA102	Platina de fijación de aluminio para cabrestante. Se fija sobre el trípode TRA20 y TRA30.					860 g	
TRA103	Escalón para acceder al cabezal del trípode y a la polea. Se vende por unidad.					500 g	
PROTECTOR ELEVATOR TR01820U	Anticaídas retráctil en cable de acero inoxidable Ø 5 mm. Función torno de salvamento con manilla desmontable. Carter de ABS. Sistema de bloqueo de inercia. Disipador de energía. 1 conector con eslabón giratorio y testigo de caída, abertura 21 mm.	20 m	x 1 Conector U	CE	EN1496 CLASE A 150 kg	13.9 kg	x 1
PROTECTOR ELEVATOR TR01830U		30 m				14.5 kg	
TR00620	Torno elevador manual de cable galvanizado. Largo 20 m. Sistema antiretorno.	20 m	CE	2006/42/EEC	EN1496 CLASE B	7.8 kg	x 1
TR00630	Torno elevador manual de cable galvanizado. Largo 30 m. Sistema antiretorno.	30 m				8.1 kg	
TRBAG	Bolsa de almacenamiento con ruedas para trípode. 250 x 250 x 1640 mm.	Única	CE	2006/42/EEC	EN1496 CLASE B	1.5 kg	x 10
TRBAG3	Bolsa de almacenamiento y transporte con ruedas para trípode 3 m TRA30 y TRA32. 260 x 260 x 2100 mm.					1.8 kg	



GIRAFE TRG20

- TRA101 (1)
- TR01720
- TR01730 (2)
- TRA102 (3)
- TR003C
- TR003K (4)
- TRBAG3 (5)

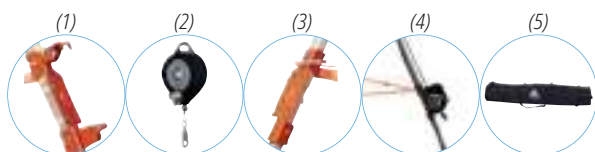

5 13

TRG01



TRG02



TRG03



GIRAFE TRG20	Anclaje móvil para espacios confinados. Rotación 360°. Altura regulable de 1,90 m a 2,50 m. Base vendida por separado. Posibilidad de fijar la placa de adaptación TRA101 o TRA102.	Ajustable	CE	EN795 TIPO B	25 kg	x 1	
TRG01	Base giratoria al suelo para fijación del TRG20.	Única			16 kg		
TRG02	Base giratoria para pared para fijación del TRG20.				19 kg		
TRG03	Base móvil para espacio confinado para fijación del TRG20.				36 kg		

TC022



13

RAH33

Permite bajar a una persona boca abajo en espacios confinados (canalización, cloacas, cisterna)

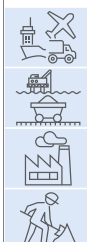

13

TC105



13

TC104



13

RAH33	Arnés cabeza abajo con cincha de salvamento. 3 puntos de sujeción (esternal, dorsal y para el salvataje). 7 hebillas de regulación.	S/M/L	CE	EN1498 CLASE C	EN361	2 kg	x 5
TC105	Asiento para movimiento vertical. Largo regulable del apoya-pies para lograr una mejor estabilidad. Porta-herramientas de gancho en forma de «D» en ambos lados.	Única				2.2 kg	x 2
TC022	Triángulo de evacuación rápida. Se adapta a todas las formas gracias a sus 12 puntos de regulación.	Ajustable		EN1498 CLASE B		1.1 kg	x 1
TC104	Camilla de salvamento universal y plegable, con cinchas ajustables.	Única	CE	2017/745 - UE CLASS 1		18.7 kg	



RESCUEHUB TC065

Equipado con una bolsa de almacenaje TC008 (1)
 2 pasos de cuerda (2)
 Largo máximo 300 m
 2 personas, ≤ 225 kg
 • Control preciso de la velocidad de descenso para mayor seguridad
 • La velocidad del rescate mejora con el uso de un destornillador

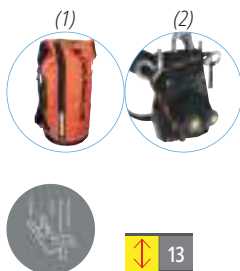

ROPE ACCESS KIT TC039

Para utilizar con TC009 (1)
 Para utilizar con HAR36R (2)
 Para utilizar con TC105 (3)
 Para utilizar con TC002, TC003 y TC012 (4)
 Para utilizar con CAMELEON AN066 (5)

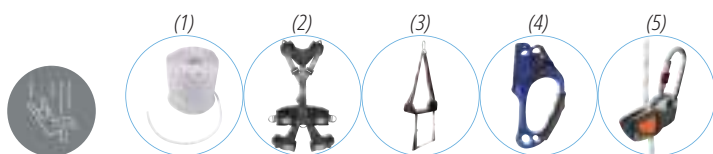
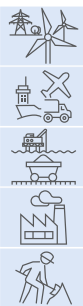

TC066	Cuerda estática en poliamida, Ø 9,6 mm, para TC065. Se vende por metros, longitud máxima 300 m. Hebillas con guardacabos.	por metro < 300m		EN1891 TIPO A				
RESCUEHUB TC065	Descendedor, aparato de salvamento con volante, capaz de levantar hasta 225 kg. Homologado para 2 personas. Sistema de frenado automático. 2 mosquetones AM030. 1 eslabón giratorio. Cuerda TC066, vendida por separado por metros (longitud máxima 300 m), hebillas con guardacabos.	Única	CE	EN341 TIPO 1 CLASE A	EN1496 CLASE B	3.2 kg	x 1	
ROPE ACCESS KIT TC039	Conjunto para los trabajos sobre cuerda compuesto de: 1 descendedor de doble seguridad autobloqueante TC006, 1 anillo de anclaje LV102150, 2 conectores AM025, 1 bolsa de transporte TC008. Cuerda TC009, se vende por separado por metro.			EN12841 TIPO C	EN341 CLASE A	EN362 CLASE B		EN795 TIPO B

TRBAG



TRBAG3



Bolsa de almacenamiento con ruedas para trípode. 250 x 250 x 1640 mm.

Única 1.5 kg x 10

Bolsa de almacenamiento y transporte con ruedas para trípode 3 m TRA30 y TRA32. 260 x 260 x 2100 mm.

Única 1.8 kg x 10

RA038_



TC008

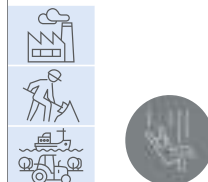

Bolsa de tela de PVC para el almacenamiento y la protección de los equipos durante el transporte. Dimensiones: 22x33 cm.

Única 512 g x 20

Bolsa de tela de PVC para el almacenamiento y la protección de los equipos durante el transporte. Dimensiones: 30 x 65 cm.

Única 1 kg x 5

RA005L



Bolsa portaherramientas de tela de PVC, conectable al arnés, para el almacenamiento y el transporte del material. Dimensiones: 32x15 cm.

Única 194 g x 20



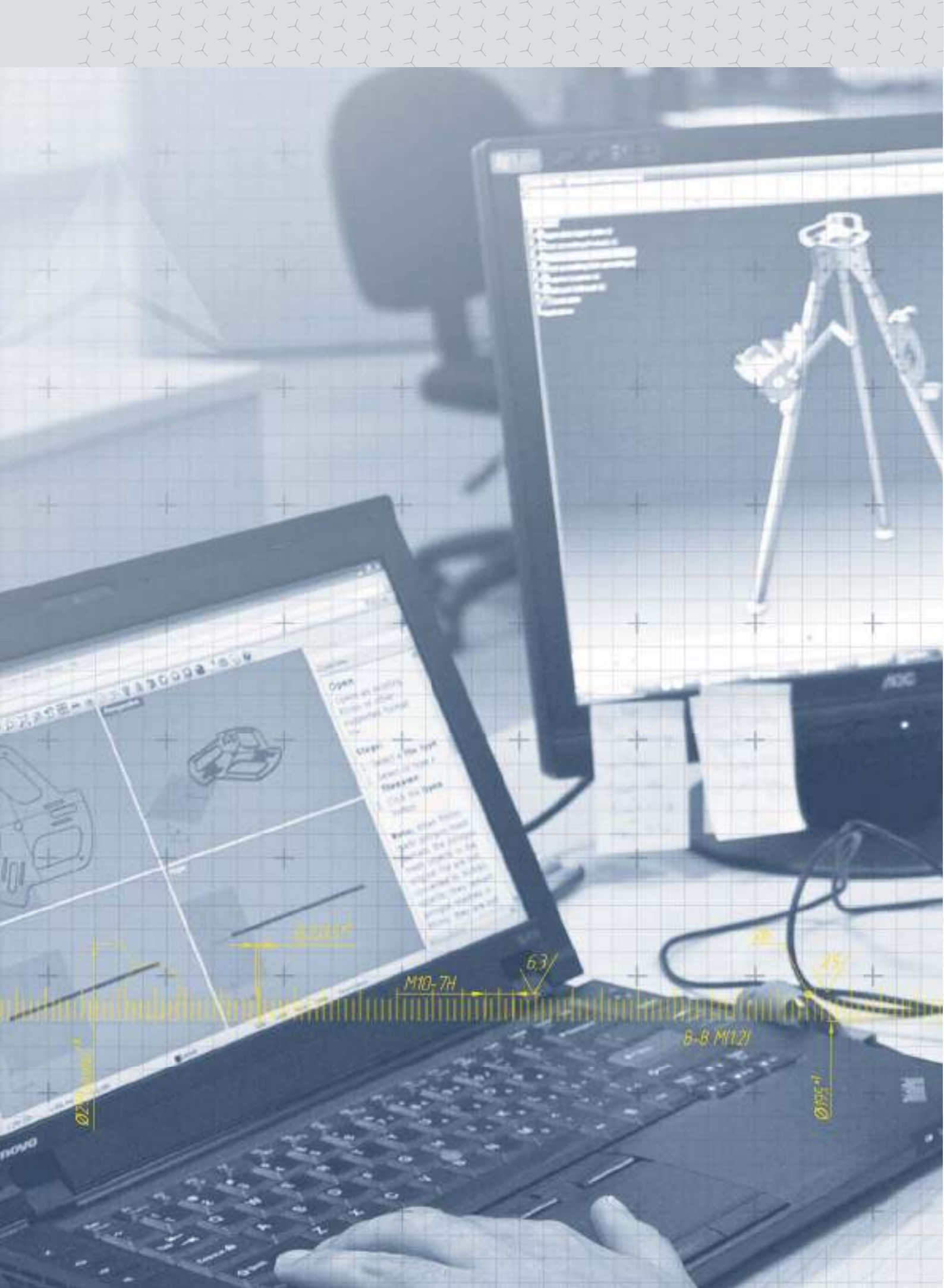

Delta Plus protege a las mujeres y los hombres en el trabajo, de la cabeza a los pies

INFORMACIONES TÉCNICAS



PACKAGING

Informaciones técnicas

348-349



LINEAL «SHOP IN SHOP»

Soluciones merchandising

350-351

PROTECCIÓN DE LA CABEZA

Informaciones técnicas

355-365



PROTECCIÓN DE LAS MANOS

Informaciones técnicas

366-371



PROTECCIÓN DEL CUERPO

Informaciones técnicas

371-376



PROTECCIÓN DE LOS PIES

Informaciones técnicas

377-378

PROTECCIÓN ANTICAÍDAS

Informaciones técnicas

379-381



ÍNDICE

382-387





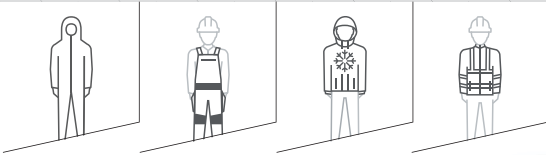

CORNERLOWPART3 - 4

Al 120 x An 150 x P 120 cm
Módulo bajo

**CHESTDUMMYGR**

Al 79 x An 40 x P 40 cm
Maniquí busto

**MANNEQUIN**

Al 172 x An 60 x P 60 cm
Maniquí hombre

CORNERCUBE

Puf cubo de madera sostenible
Al 40 x An 40 x P 40 cm

CORNERDRESSING2

Al 200 x An 85 x P 60 cm
Probador

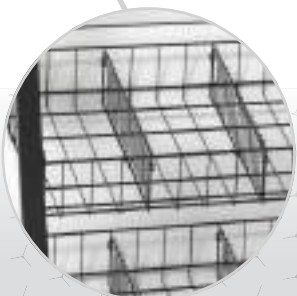
**CORNERBASKET4**

Al 12 x An 102 x P 50 cm
Cesta para guantes con separadores

**PLV012GR**

Al 79 x An 44 x P 8 cm
Busto PVC con percha



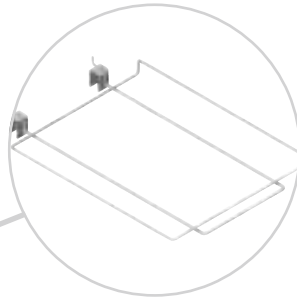

CORNERSHOES10

Al 5,5 x An 32 x P 48 cm
1 soporte para 2 pares de calzado sin caja. Compatible con fondo perforado



CORNERFRAMESHOES

Al 10 x An 20 x P 50 cm
Set de 4 soportes magnéticos para calzado



PLV031

Expositor calzado de madera sostenible
Al 149 x An 100 x P 40 cm



PLV010

Al 166 x An 60 x P 60 cm
Expositor metálico para calzado



SOLUCIONES MERCHANDISING**PLV028NO**

Al 36 x An 100 x 2 cm
Kit 2 frontales

**CORNERFRAME**

Al 220 x An 200 --> 300 x P 30 --> 60 cm
Marco metálico ajustable para lineal

**CORNERTOPSIGN**

Al 33 x An 60 x P 1 cm
Frontal logo Delta Plus

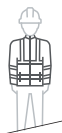
**PLV019NO**

Al 90 x An 11,5 x P 1 cm
Soporte 5 fichas de producto

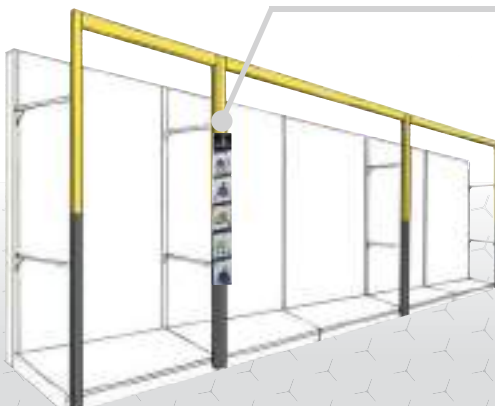

Delta Plus protege a las mujeres y los hombres en el trabajo, de la cabeza a los pies

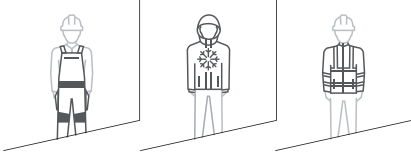

CORNERSEASON2

Al 120 x An 120 x P 60 cm
Expositor bajo para
vestuario de temporada



CLIPHANGER2

Al 13.5 x An 36.5 x P 2.5 cm
Percha de madera para pantalón



HANGER2

Al 22 x An 44 x P 1 cm
Percha de madera para Chaquetas



PLV030

Al 190 x An 58 x P 36 cm
Expositor metálico + 12 ganchos



PLV017JA

Al 120 x An 35 x P 55 cm
Expositor de cartón 3 estanterías



PLV002

Al 25,5 x An 33 x 36 cm
Caja de cartón para almacenaje



HEADDUMMY001

Al 40 x An 25 x P 25 cm
Cabeza de Maniquí

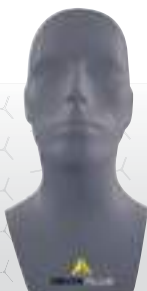

PLV036

Expositor gafas de
madera sostenible
Al 45 x An 20 x P 17 cm



PLV022BC

Al 33 x An 23 x P 7 cm
Mano 3D moldeada con base magnética x1



PLV023BC

Al 4 x An 60 x P 20 cm
Zócalo metálico de presentación



MARCO LEGAL

▶ EL REGLAMENTO (UNIÓN EUROPEA)

El Reglamento UE 2016/425 establece las exigencias aplicables a la concepción y la fabricación de equipos de protección individual (EPI) destinados a ser colocados en el mercado, con el fin de garantizar la protección de la salud y la seguridad de los usuarios.

La conformidad con las disposiciones y exigencias de este Reglamento permite al fabricante mostrar el marcado CE en el EPI.

El Reglamento UE 2016/425 reemplaza desde el 21/4/2018 a la Directiva CEE 89/686

▶ LA NORMATIVA

Su objetivo es elaborar métodos de ensayo y exigencias en forma de normas que definen las especificaciones técnicas de los productos. Algunas de ellas, la mayoría normas de exigencias, se realizan de acuerdo al Reglamento UE 2016/425. El cumplimiento de estas normas otorga presunción de conformidad a las exigencias del Reglamento UE 2016/425.

▶ LAS CATEGORÍAS

En función del nivel de riesgos cubiertos, el reglamento define unas categorías de EPI y fija unas obligaciones diferentes para el fabricante:

- **EPI de categoría 1:** Protección contra riesgos menores.
- **EPI de categoría 2:** Todos los EPI que no son de categoría 1 ó 3.
- **EPI de categoría 3:** Protección contra los riesgos de invalidez o mortales.



▶ OTRAS HOMOLOGACIONES (FUERA DE LA UNIÓN EUROPEA)

Algunos de nuestros productos están homologados bajo las regulaciones de varios países. Los productos relacionados (y/o su embalaje) llevan el siguiente marcado:

▶ PROCESO DE CERTIFICACIÓN

- **EPI de categoría 1:** Evaluación de la conformidad por parte del fabricante (Módulo A)
- **EPI de categoría 2 y 3:** Examen de la UE de tipo del EPI (Módulo B) por un organismo acreditado independiente, por medio del cual la conformidad con el Reglamento UE 2016/425 se verifica con la ayuda de normas armonizadas con el reglamento. Entrega de la Certificación del Examen de la UE de Tipo (documento confidencial).
- **EPI de categoría 1, 2 y 3:** Marcado CE sobre el producto.
- **EPI de categoría 3:** Control por parte de un organismo acreditado independiente que garantiza la conformidad de la fabricación con el EPI examinado:
 - ya sea seguido de la conformidad al tipo sobre la base del control interno de la producción y de los controles supervisados del producto en intervalos aleatorios. (Módulo C2)
 - ya sea conformidad al tipo basándose en el aseguramiento de la calidad del modo de producción (Módulo D)
- **EPI de categoría 1, 2 y 3:** Redacción por parte del fabricante de la Declaración de Conformidad de UE que demuestra al usuario, al distribuidor y a las autoridades de vigilancia del mercado, la conformidad del EPI con el Reglamento UE 2016/425.

La ficha del producto, las instrucciones de uso y la Declaración de conformidad están disponibles online en nuestra página web : www.deltaplus.eu

USA	ANSI, ASTM, NIOSH
Argentina	
Brasil	CA
China	Normas GB
Canadá	
Ucrania	
Espacio Económico Común (Rusia, Bielorrusia, Kazakstán)	

PROTECCIÓN OCULAR

Las gafas protegen contra las proyecciones de partículas, de líquido o de polvo, contra la emisión de productos químicos y la radiación.

▶ ¿CÓMO PROTEGERSE CORRECTAMENTE?

Elegir las gafas o pantalla de protección adaptada.

- **Identificar el tipo de riesgo:** Proyección, radiación...
- **Determinar el tipo de protección:** Gafas con patillas, gafas panorámicas, pantalla facial, sobregafas...

- **Determinar las características de la protección:** Antirayaduras, antivaho, cristal tintado...
- **Seleccionar el tipo de ocular:** Monobloque, binocular.
- **Elegir el tipo de montura:** Diseño, clásica...

▶ NORMAS

EN166 : Se aplica a todo tipo de protectores oculares individuales, contra los peligros que pueden deteriorar el ojo, salvo las radiaciones de origen nuclear, los rayos X, las emisiones láser y las IR emitidas por fuentes de baja temperatura. No se aplica a los protectores del ojo, para los que existen normas separadas (protector del ojo contra el láser, solares de uso general...).

EN175 : Especificaciones de las exigencias de seguridad para los equipos de protección de los ojos y de la cara para la soldadura y las técnicas conexas (monturas/soporte de los filtros).

EN169 : Especificaciones de los niveles y de las exigencias relativas al factor de transmisión de los filtros destinados a proteger a los operadores para la soldadura y las técnicas conexas. Especificaciones de las exigencias relativas a los filtros de soldadura con doble número de nivel.

EN170 : Especificaciones de los niveles y de las exigencias relativas al factor de transmisión de los filtros de protección contra la radiación ultravioleta.

EN172 : Especificaciones de los niveles y de las exigencias relativas al factor de transmisión de los filtros de protección contra la radiación solar, uso industrial.

EN379 : Especificación de las exigencias de los filtros de soldadura automática, es decir de las pantallas de soldadura con variación automática del factor de transmisión. Estas pantallas se destinan a proteger a los operarios para la soldadura y las técnicas conexas.

EN1731 : Especificaciones de los materiales, del diseño, del rendimiento y de los métodos de ensayo para los protectores oculares y del rostro de tipo rejilla, de uso profesional.

ANSI (US American National Standards Institute) Z87.1 : Especificaciones de las exigencias generales y mínimas, de los métodos de ensayo, de selección, de uso y de mantenimiento de los protectores oculares y del rostro.

GS-ET 29

Exigencias, rendimientos, métodos de pruebas relativas a las pantallas faciales, que aseguran una protección contra el arco eléctrico.

▶ MARCADO

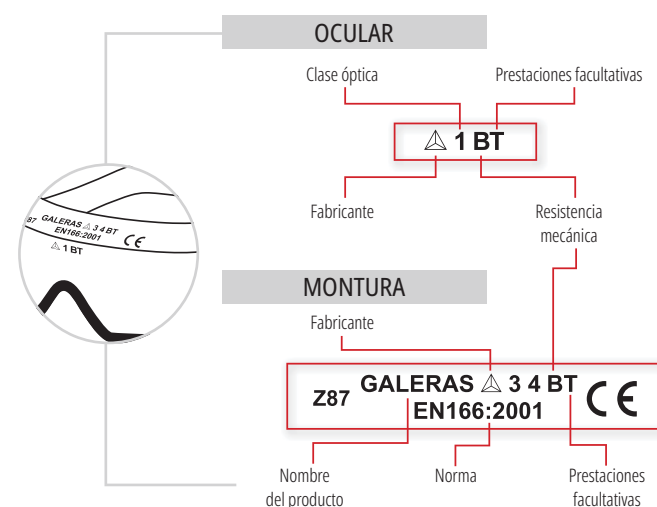
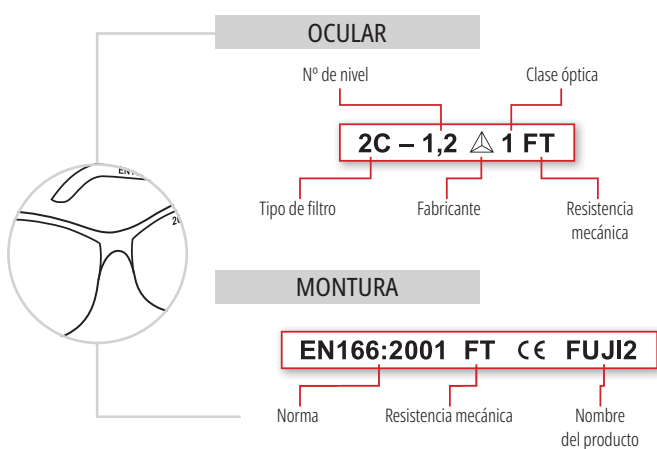

• SIGNIFICADO DE LOS SIMBOLOS - EN166:

1 : Clase óptica que permite llevar permanentemente las gafas.

Prestaciones obligatorias

S : Robustez reforzada: bola de un diámetro de 22 mm lanzada a 5,1 m/s (18,36 km/h).

F : Impacto de baja energía: bola de un diámetro de 6 mm lanzada a 45 m/s (162 km/h).

B : Impacto de energía media: bola de un diámetro de 6 mm lanzada a 120 m/s (432 km/h).

A : Impacto de alta energía: bola de un diámetro de 6 mm lanzada a 190 m/s (684 km/h).

Prestaciones facultativas

3 : Resistencia a los líquidos (gotas y proyecciones).

4 : Resistencia a las partículas gruesas de polvo (grosor > 5 micrones).

5 : Resistencia a los gases y finas partículas de polvo (grosor < 5 micrones).

8 : Resistencia al arco eléctrico de cortocircuito.

9 : Resistencia a las proyecciones de metal fundido y sólidos calientes.

T : (F - B - A) Resistencia mecánica a temperaturas extremas -5°C / +55°C.





N : Resistencia de los oculares al vaho.

K : Resistencia al deterioro de las superficies por las partículas finas (antirrayas).



▶ LOS FILTROS

Una alta proporción del espectro electromagnético (ultravioletas, infrarrojos, etc.) y determinadas partes de la luz pueden ser eliminadas con el uso de filtros especiales.

MARCADO DE LOS OCULARES DE LAS GAFAS								
Color Ocular	Factor mínimo de transmisión de la luz visible	niveles	EN166					SOLDADURA (EN169)
			FILTROS UV (EN170)		FILTROS IR (EN171)	FILTROS SOLARES (EN172)		
			2	2C	4	5	6	
			La percepción de los colores puede estar alterada	La percepción de los colores no está alterada		Sin especificidad de protección contra IR	Con especificidad de protección contra IR	
CLARO 	80,0%	1,1				5-1,1	6-1,1	
	74,4%	1,2	2-1,2	2C-1,2	4-1,2			
AHUMADO LIGERO 	58,1%	1,4	2-1,4	2C-1,4	4-1,4	5-1,4	6-1,4	
	43,2%	1,7	2-1,7	2C-1,7	4-1,7	5-1,7	6-1,7	
	29,1%	2	2-2	2C-2	4-2	5-2	6-2	
AHUMADO 	17,8%	2,5	2-2,5	2C-2,5	4-2,5	5-2,5	6-2,5	
	8,0%	3,1				5-3,1	6-3,1	
MUY OSCURO (PARA SOLDADURA) 	8,5%	3	2-3	2C-3	4-3			3
	3,2%	4	2-4	2C-4	4-4	5-4,1	6-4,1	4
	1,2%	5	2-5	2C-5	4-5			5
	0,44%	6			4-6			6
	0,16%	7			4-7			7
	0,061%	8			4-8			8
	0,023%	9			4-9			9
	0,085%	10			4-10			10
	0,0032%	11						11
	0,0012%	12						12
	0,00044%	13						13
	0,00016%	14						14
	0,000061%	15						15
	0,000023%	16						16

El marcado de los oculares se compone de 2 cifras (separados por un "-"):

NUMERO DE CÓDIGO: de 2 a 6. Los oculares para soldadura no tienen código.

NUMERO DE NIVEL: de 1,1 (cuanto más elevado esté el % de transmisión de la luz visible, más claro es el ocular) a 16 (cuanto más bajo esté el % de transmisión de la luz visible, más oscuro es el ocular).

GAMA DELTA PLUS: Las casillas coloreadas en amarillo están disponibles en la gama DELTA PLUS.

EL ESPECTRO ELECTROMAGNÉTICO

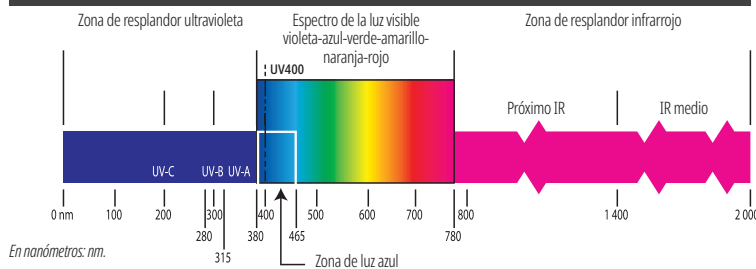

Todas nuestras gafas de policarbonato filtran el 99,9% de los rayos UV A, B y C de 130 a 380 nm. Nuestras gafas UV400 llevan la filtración de rayos UV hasta 400 nm.

LOS RIESGOS DEBIDOS A LOS RAYOS NOCIVOS PARA EL OJO

Zona	Longitud de onda	Entorno	Lesiones oculares
UV-A	315-380 nm	Trabajos exteriores.	Fatiga ocular, ceguera parcial, catarata. Solapamiento.
UV-B	280-315 nm	Luz solar. Entorno industrial. Examen bajo luz negra.	Catarata, flash del soldador, golpe de arco.
UV-C	100-280 nm	Entorno industrial. Soldadura con arco.	Lesiones en la córnea o el cristalino. Pérdida de la visión.
Luz azul nociva	380-465 nm	Entorno industrial. Trabajo en ordenador (fatiga VDU). Instalaciones eléctricas. Trabajos exteriores.	Lesiones de la retina. Pérdida de la visión. Degeneración macular (envejecimiento). Retinitis pigmentaria
Infrarrojo	780-1400 nm (próximo IR) 1400-2000 nm (IR medio)	Soldadura eléctrica. Trabajo de fusión (fabricación del vidrio o del acero). Procesos microondas. Luz solar.	Lesiones de la retina. Degeneración macular (envejecimiento). Retinitis pigmentaria (próximo IR). Lesión del cristalino y de la córnea (IR medio).

► **SOLDADURA**

- 1** calidad: la más elevada
- 3** calidad: la más débil

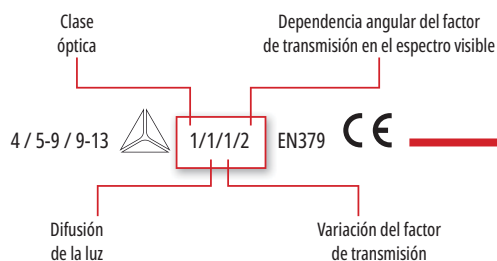

1 **Clase óptica:**
Designa la distorsión de la imagen cuando se mira a través de una pantalla



2 **Difusión de la luz:**
Designa la claridad y la nitidez de la pantalla. ¿la imagen fluye?



3 **Variación del factor de transmisión:**
Designa la coherencia de la tonalidad de la pantalla después del ajuste. No debe aparecer en la pantalla ninguna zona demasiado oscura ni demasiado clara.

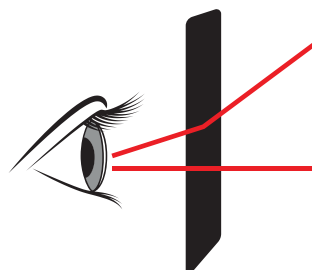

4 **Dependencia angular del factor de transmisión en el espectro visible:**
La claridad de la pantalla debe permanecer idéntica en función del ángulo formado entre nuestra mirada y la pantalla de oscurecimiento automático.

► **SOLDADURA CON ARCO**

UTILIZACIÓN RECOMENDADA DE LOS DIFERENTES NIVELES PARA LA SOLDADURA POR ARCO NORMAS EN169 / EN175

Procedimientos	Intensidad de la corriente A																															
	1,5	6	10	15	30	40	60	70	100	125	150	175	200	225	250	300	350	400	450	500	600											
Electrodos revestidos	8				9				10				11				12				13				14							
MAG	8				9				10				11				12				13				14							
TIG	8				9				10				11				12				13											
MIG (sobre metales pesados)					9				10				11				12				13				14							
MIG (sobre aleaciones ligeras)					10								11				12				13				14							
Corte por arco con chorro de aire comprimido					10								11				12				13				14				15			
Corte con chorro de plasma					9				10				11				12				13											
Soldadura por arco con microplasma	4		5		6		7		8		9		10		11		12															

Esta tabla es válida para las condiciones de uso normales, en las cuales la distancia entre el ojo del usuario y la masa de metal fundido es aproximadamente de 50 cm y la claridad mediana bordea los 100 lux.



PROTECCIÓN DEL CRÁNEO

▶ ¿COMO PROTEGERSE CORRECTAMENTE?

Elegir el casco de obra adaptado.

Identificar el riesgo: Caída de objetos, choques, riesgos combinados (antiruido y protección facial).

Los cascos de obras tienen tres funciones:

Antipenetración, para una protección eficaz del cráneo.

Amortiguador, gracias al casquete y al arnés interior, que absorben los choques debidos a las masas en movimiento.

Deflector, gracias a una ergonomía apropiada, que permite desviar la caída perpendicular de un objeto en la parte superior del cráneo.

Existe además una selección de accesorios que ofrecen una protección facial y auditiva.

▶ NORMAS

EN397	Cascos de protección para la industria	OBLIGATORIOS	<p>Impacto*: la fuerza transmitida sobre el casquete no debe sobrepasar los 5kN cuando cae un objeto de 5 kg desde 1 metro de altura. La energía del golpe sobre el casco en el test llega a 49J.</p> <p>Penetración*: La punta de la masa utilizada en el test (3 kg en 1 metro) no debe entrar en contacto con el cráneo.</p> <p>Inflamabilidad: El casco no debe quemarse con la emisión de llamas durante más de 5 seg. tras la retirada de la llama. * Los test de impacto y de penetración se realizan a temperatura ambiente, a +50°C y a -10°C.</p>
		FACULTATIVAS	<p>En temperaturas extremas: los test de impacto y de penetración se realizan a temperatura ambiente, a +150°C, a -20°C o a -30°C. Protege contra un contacto accidental de corta duración con un conductor eléctrico de baja tensión hasta 440 VAC de corriente alterna. Protege contra la compresión lateral. La deformación máxima del casco debe ser de ≤ 40 mm. Protección contra las proyecciones de metal fundido.</p>
EN50365	Cascos con aislamiento eléctrico para uso en entornos de baja tensión	OBLIGATORIOS	<p>Cascos aislantes eléctricamente, para utilizarse en instalaciones de baja tensión o cerca de ella cuando no sobrepasen los 1000 V en corriente alterna o los 1500 V en corriente continua (clase eléctrica 0). Utilizados simultáneamente con otros equipos de protección de aislamiento eléctrico. Estos cascos evitan que las corrientes peligrosas atraviesen a las personas por medio de la cabeza. Estos test opcionales de aislamiento eléctrico son más vinculantes que las de la EN397 y las completan. (marcado de 2 triángulos, Clase 0).</p>
ANSI/ISEA Z89.1	(American National Standards Institute) Norma estadounidense para la protección de la cabeza en la industria	OBLIGATORIOS	
		FACULTATIVAS	En función del tipo y la clase del casco: protección contra riesgos mecánicos (choque, penetración, aplastamiento), inflamabilidad, aislamiento eléctrico.
EN812	Cascos antichoques para la industria	OBLIGATORIOS	<p>Impacto*: Este EPI protege contra los impactos por choques contra las estructuras o los objetos. No protege en ningún caso contra el impacto resultante de la caída de un objeto. La energía del choque sobre el casco para la prueba llega a 12,25 J.</p> <p>Penetración*: La punta de la masa utilizada en el test (0,5 kg sobre 0,5 m) no debe entrar en contacto con el cráneo. * Las pruebas de impacto y de penetración se realizan a temperatura ambiente, a +50°C y a -10°C.</p> <p>No debe en ningún caso sustituir a un casco de protección para la industria (EN397).</p>
		FACULTATIVAS	<p>En temperaturas extremas: las pruebas de impacto y de penetración se realizan a temperaturas ambiente -20°C o -30°C. Protege contra el contacto accidental de corta duración con un conductor eléctrico de baja tensión que pueda llegar a 440 V de corriente alterna. Inflamabilidad: el casco no debe quemarse con una emisión de llama de más de 5 segundos tras la retirada de la llama (marcado F).</p>

▶ ILUSTRACIÓN SOBRE EL MARCADO DE LOS CASCOS

Material del casco



Año y mes de fabricación.
Vida útil de los cascos
ZIRCON, QUARTZ UP:
5 años a partir de la fecha de fabricación,
3 años en uso.
SUPER QUARTZ, DIAMOND,
GRANITE, ONYX:
7 años a partir de la fecha de fabricación,
4 años en uso.



06/2020



C E 0082
EN397:2012 + A1:2012
DIAMOND V
-30°C **LD MM 440 VAC**
 **Clase 0**
Batch NR :
production date

- > Marcado CE
- > Número de la norma
- > Nombre del modelo de casco
- > Exigencias facultativas
- > Norma EN50365
- > No. de lote



53 - 63 cm

- > Identificación del fabricante
- > Rango de tallas

PROTECCIÓN AUDITIVA

La pérdida de la audición relacionada con la exposición al ruido es la enfermedad profesional más frecuente tanto en Europa como en América del Norte y representa un tercio de las enfermedades relacionadas con el trabajo. Estos problemas pueden generar efectos permanentes que causan estrés, fatiga o aislamiento y que aumentan significativamente el riesgo de accidentes de trabajo inducidos por otros factores. La pérdida de la audición es irreversible y a menudo se detecta tardíamente, por lo que los EPI que cubren ese riesgo están clasificados en la categoría III.

▶ EL OÍDO Y LOS SONIDOS

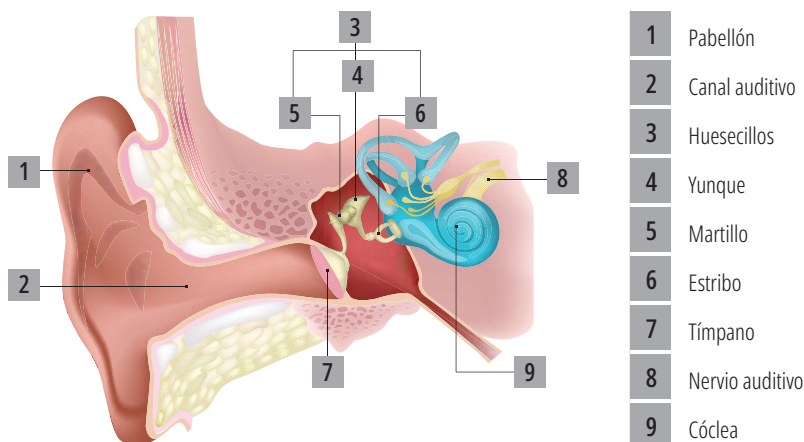

El ruido, al ser un fenómeno de vibración, se caracteriza por:

- **Su intensidad** (en decibelios [dB]) corresponde a la amplitud de las vibraciones emitidas por la fuente sonora. 0 dB corresponde al nivel mínimo audible por el oído humano. El umbral de dolor está a 120 dB y el oído puede sufrir daños a partir de los 85 dB.
- **Su frecuencia** (en Hertz [Hz]), que definirá el tono percibido. Cuanto más elevada es la frecuencia, más agudo es el sonido, cuanto más baja es la frecuencia más grave es el sonido. El oído humano puede percibir sonidos a frecuencias entre 20 Hz (muy grave) y 20 000 Hz (muy agudo).
- Su duración y variación, que permite diferenciar sonidos muy breves, de una duración del orden de un segundo, como el ruido impulsivo (disparo, impactos) y sonidos de mayor duración (horas, días) para los cuales es importante considerar la dosis de ruido recibida.

El oído humano tiene tres partes:

- **El oído externo** compuesto del pabellón y el canal auditivo
- **El oído medio** entre el tímpano y el oído interno. Está lleno de aire y permite, mediante los huesecillos, transformar las vibraciones aéreas en vibraciones estructurales analizables por el oído interno.
- **El oído interno**, corazón del sistema auditivo, es una cavidad llena de líquido que incluye a la cóclea, donde está el órgano de Corti. En el seno de este, las vibraciones del líquido transmitidas a los huesecillos son captadas por las células ciliadas que las seleccionan según la frecuencia. El nervio auditivo conduce la información hasta la corteza cerebral que es donde se interpreta.

▶ DB(A)

El oído humano tiene una sensibilidad particular a cada gama de frecuencia. En niveles sonoros moderados, el oído es menos sensible a los sonidos graves. Para representar esta sensibilidad en particular, la medición de ruidos y las normas usan una ponderación de los niveles de ruido llamada ponderación A. Los decibelios ponderados se registran como dB(A).



▶ ¿CÓMO PROTEGERSE CORRECTAMENTE?

Elegir el producto de protección antiruido adaptado.

- **Identificar la naturaleza del ruido:** Estable, que fluctúa, intermitente, por impulsos.
- **Definir el ruido en el puesto de trabajo:** Intensidades (dB) y frecuencias (Hz).
- **Determinar el tiempo de exposición.**
- **Calcular la atenuación** necesaria para volver a un nivel de ruido aceptable (comparar con la Directiva 2003/10/CE).

Exigencias de la Directiva 2003/10/CE: Prescripciones mínimas para la protección de los trabajadores contra los riesgos relacionados con la exposición al ruido		
Exposición durante 8 horas a ≥ 85 dB(A)	Exposición durante 8 horas a ≥ 80 dB(A) y < 85 dB(A)	Exposición durante 8 horas a > 75 dB(A) y < 80 dB(A)
Protector auditivo obligatorio	Protector auditivo a disposición del trabajador	Protector auditivo recomendado

El rendimiento del protector auditivo (su nivel de atenuación) debe estar adaptado a la evaluación del riesgo del puesto de trabajo. Debe reducir el ruido a un nivel que no sea nocivo para la salud, evitando la sobreprotección que aislaría al operador de su entorno (alerta, comunicación...)

▶ DOSIS DIARIA REGLAMENTARIA AUTORIZADA EN FUNCIÓN DEL NIVEL SONORO

Sonidos continuos	Nivel de presión acústica continua equivalente en dB(A)	85 dB(A)	91 dB(A)	100 dB(A)	112 dB(A)
	Duración diaria de exposición equivalente a 85 dB	8 horas	2 horas	15 minutos	1 minuto
Sonidos impulsivos	Nivel de presión acústica de cresta en dB	135 dB	115 dB	95 dB	90 dB
	Número límite de impulsos o de choques cada 8 horas	1	100	10 000	30 000



▶ TASA DE USO

La protección auditiva disminuye muy rápidamente cuando el protector no se usa de modo permanente



2 min sin protector (de 8h) => 25% de reducción de la eficacia del protector

2h sin protector (de 8h) => 75% de pérdida de la eficacia del protector

▶ NORMAS

- **EN352** : Exigencias de seguridad y ensayos.
 - **EN352-1** : Los cascos antiruido.
 - **EN352-2** : Los tapones auditivos.
 - **EN352-3** : Antiruidos montados en cascos de obra.
 - **EN352-4** : Cascos antiruido con atenuación que depende del nivel.
 - **EN352-6** : Cascos antiruido con entrada electrónica de audio.
 - **EN352-8** : Cascos antiruido con audio de entretenimiento.
- Establecen las exigencias en lo referente a la fabricación, el diseño, las prestaciones y los métodos de ensayos. Definen la puesta a disposición de informaciones relativas a las características.
- **EN458** : Protección auditiva
- Recomienda la selección, la utilización, el mantenimiento y las precauciones de empleo.
- **ANSI (US American National Standards Institute) S3.19 - 1974**
- Esta norma establece el método de ensayo que permite establecer el nivel de atenuación del ruido (NRR Noise Reduction Rating) de un protector auditivo, según las recomendaciones de la EPA (Agencia Estadounidense de Protección Ambiental).

▶ VALORES DE ATENUACIÓN DE RUIDO

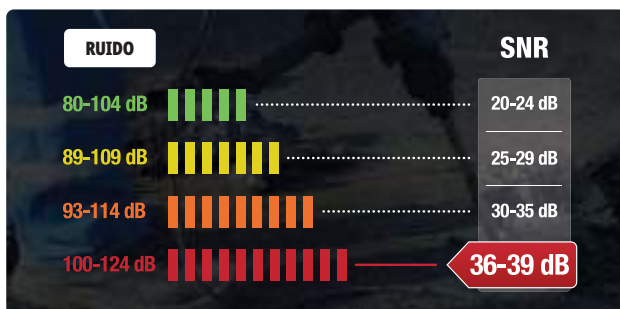

▶ MODO DE USO:

Dado que el equipo de protección auditiva puede usarse de distintos modos (sobre la cabeza o debajo de la barbilla, por ejemplo, las pruebas deben realizarse para cada modo de uso.

▶ **OTH** : Sobre la cabeza

▶ **UTC** : Bajo la barbilla

▶ **BTH** : Detrás de la cabeza



▶ ¿CÓMO UTILIZAR LOS VALORES DE ATENUACIÓN?

Se ponen a disposición del usuario 3 indicadores, del más simple al más preciso:

- **SNR (Single Number Rating)** : Valor de la atenuación media del ruido.
- **HML** : Valores de atenuación expresados en función de los niveles medios de frecuencias:
 - H : Atenuación del EPI en altas frecuencias (ruidos agudos)
 - M : Atenuación del EPI en frecuencias medias
 - L : Atenuación del EPI en bajas frecuencias (ruidos graves)
- **APV (Assumed Protection Value)** : Valores de atenuación expresados en 8 niveles precisos de frecuencias (comparar con la ficha técnica del protector auditivo).

▶ DOBLE PROTECCIÓN:

Cuando un único protector auditivo no es suficiente, es posible combinarlos. En la siguiente fórmula se calcula el debilitamiento resultante del uso simultáneo de tapones auditivos con un SNR registrado B y un casco antiruido con SNR registrado ST: $33 \times \log((0,4 \times B) + (0,1 \times ST))$

▶ NIVEL DE RUIDO

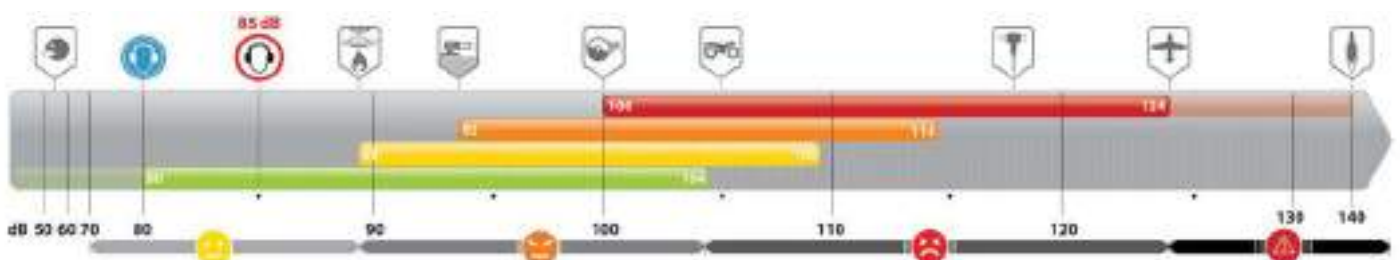

PROTECCIÓN RESPIRATORIA

Directiva Europea: obligaciones del usuario final

89/391: Identificar y evaluar el riesgo, tomar las medidas preventivas y de protección, informar y formar a los trabajadores.

2004/37: Riesgos ligados a la exposición a agentes cancerígenos o mutágenos en el trabajo: identificación de los peligros, «valores límite», protección respiratoria.

89/656: Seleccionar y usar el EPI apropiado y certificado, informar y formar a los usuarios, verificar y reemplazar el EPI si es necesario.

NORMAS

Las principales normas relativas a los aparatos respiratorios.

• EN136 : Máscaras completas

Contiene los ensayos de resistencia a la temperatura, a los choques, a las llamas, a la radiación térmica, a la tracción, a los productos de limpieza y de desinfección. Además, la inspección visual debe llevar el marcado y la nota de información del fabricante.

• EN140 : Semimáscaras y cuartos de máscara

Se refiere a los ensayos de resistencia a los choques, a los productos de limpieza y de desinfección, a la temperatura, a la llama y a la resistencia respiratoria.

• EN14387 : Filtros contra los gases y filtros combinados

Integra los ensayos de laboratorio para asegurar la conformidad de resistencia a los choques, a la temperatura, a la humedad, a los medios corrosivos y a la resistencia mecánica y respiratoria.

• EN143 : Filtros contra partículas

Integra los ensayos de laboratorio para asegurar la conformidad de resistencia a los choques, a la temperatura, a la humedad, a los medios corrosivos y a la resistencia mecánica y respiratoria.

• EN149 : Semimáscaras filtrantes

Se refiere a los ensayos de resistencia a los choques, a los productos de limpieza y de desinfección, a la temperatura, a la llama y a la resistencia respiratoria.

• EN405 : Semimáscaras filtrantes provistas de válvulas y filtros antigases o filtros combinados

Especifica los ensayos de resistencia a las manipulaciones, al desgaste, a los choques, a la llama y a la resistencia respiratoria.

• EN148-1 : Conector de rosca estándar

Define el sistema de conexión estándar de los filtros para máscaras completas.

• NIOSH (Instituto Nacional de Seguridad Ocupacional de los Estados Unidos 42 CFR Parte 84: Piezas filtrantes faciales, varios niveles de protección (lista no exhaustiva):

• N95 : Filtra como mínimo 95% de las partículas (no oleosas) en suspensión en el aire.

• N99 : Filtra como mínimo 99% de las partículas (no oleosas) en suspensión en el aire.

PRODUCTOS	NORMAS	FUGA TOTAL HACIA EL INTERIOR** (%)	FACTOR DE PROTECCIÓN NOMINAL *
FFP1	EN149	22	4
FFP2	EN149	8	12
FFP3	EN149	2	50
½ máscara P1 ½ máscara gas XP1	EN140 EN14387 EN143 + A1	22	4
½ máscara P2 ½ máscara gas XP2	EN140 EN14387 EN143 + A1	8	12
½ máscara P3 ½ máscara gas XP3	EN140 EN14387 EN143 + A1	2	48
½ máscara gas X	EN140 EN14387	2	50
Máscara Completa P3	EN136 EN143 + A1	0,1	1000
Máscara Completa gas XP3	EN136 EN14387 EN143 + A1	0,1	1000
Máscara Completa gas X	EN136	0,05	2000

*FPN: Factor de Protección Nominal corresponde al nivel de protección testado en laboratorio
El nivel de FPA, Factor de Protección Asignado, puede ser diferente según regulaciones a nivel local

**FTI: Fuga de la atmósfera ambiental en la pieza filtrante medida en laboratorio



<http://respiratory.deltaplus.eu>



PROTECCIÓN RESPIRATORIA

MARCADO

V La válvula aporta más comodidad. Facilita la exhalación, disminuye el contenido de CO₂, reduce el calor y la humedad en el interior de la máscara.



P Plegable en forma horizontal.
B Plegable en forma vertical.

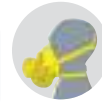

FFP1
Nivel de protección de la máscara según la necesidad de filtración en el medio.
Filting **F**acepiece **P**articles = **P**ieza **F**acial **F**iltrante contra las **P**artículas.

NR No reutilizable.
La máscara no debe utilizarse más de 8 horas.

D Test opcional de la norma EN149:2001 + A1: 2009 de protección contra polvo de dolomita. Este test indica que la máscara tiene una resistencia superior al taponamiento: comodidad prolongada para la respiración.

Nº de laboratorio de control de calidad

Indicaciones de uso en el interior del paquete.

Condiciones de almacenamiento

W Protección contra los olores molestos.

Código color filtro

Norma

Fecha de caducidad (AAAA/MM)

FILTRO PARA GAS Y VAPORES

Cada disco filtrante o cartucho está identificado por un código de color.

TIPO	PROTECCIÓN	GAS Y VAPORES
A	Contra gases y vapores orgánicos con el punto de ebullición > à 65°C	Alcohol, ácido acético, éter, Hexano, tolueno, xileno, trementina mineral, tiofenol...*
AX	Contra gases y vapores orgánicos con el punto de ebullición ≤ à 65°C	Acetona, acetaldehído, éter etílico, butano, metanol, triclorometano ...*
B	Contra gases y vapores inorgánicos	Cloro, dióxido de cloro, fluoruro, formaldehído, fosfina ...*
E	Contra el dióxido de azufre y ciertos gases y vapores ácidos	Dióxido de azufre...*
K	Contra el amoniaco y ciertos derivados aminados	Amoniaco, metilamina, etilamina ...*
Hg	Protección contra los vapores de mercurio	Mercurio y compuestos de mercurio*

CLASE DE ABSORCIÓN DE LOS FILTROS PARA GASES Y VAPORES

Clase 1	Filtro de baja capacidad (concentración del contaminante < a 0,1% o 1000 ppm).
Clase 2	Filtro de capacidad media (concentración del contaminante < a 0,5% o 5000 ppm).
Clase 3	Filtro de alta capacidad (concentración del contaminante < a 0,1% o 10 000 ppm).
ppm	Concentración en partes por millón.

FILTRO PARA PARTÍCULAS/AEROSOL

TIPO	PROTECCIÓN	PARTÍCULAS
P1	Protección contra las partículas de polvo no tóxicas y/o los aerosoles de base acuosa	Polvo de cemento, harina, carbonato de calcio, grafito, algodón, hormigón ...*
P2	Protección contra aerosoles sólidos y/o líquidos ligeramente tóxicos o irritantes.	Madera blanda no tratada, molienda, corte, soldadura, fresado, carbón, fibra de vidrio, fibra mineral, grafito, pesticida en polvo ...*
P3	Protección contra aerosoles sólidos y/o líquidos indicados como tóxicos.	Amianto (sin manipulación), pesticida en polvo, polvo de productos biológicos, farmacéuticos, madera tratada, madera dura (exóticas), cromo, piedra caliza, plomo, grafito ...*
		Manganeso, caolín, hidróxido de sodio (sosa cáustica), cuarzo, sílice ...*



*Este tipo de uso es indicativo y en ningún caso puede comprometer la responsabilidad de Delta Plus.

Table with 7 columns: Sustancias, Fórmula química, n° cas, Filtro gas, Filtro partículas, MC/DM*, VLEP, Unidad de medida. Lists various chemical substances and their safety parameters.

Table with 7 columns: Sustancias, Fórmula química, n° cas, Filtro gas, Filtro partículas, MC/DM*, VLEP, Unidad de medida. Continues the list of chemical substances and their safety parameters.

MEDIR LA TALLA

▶ VERIFIQUE SU TALLA:

Desplace su mano como indica el esquema. Línea verde entre el pulgar y el índice. Determine su talla a la derecha de su mano.

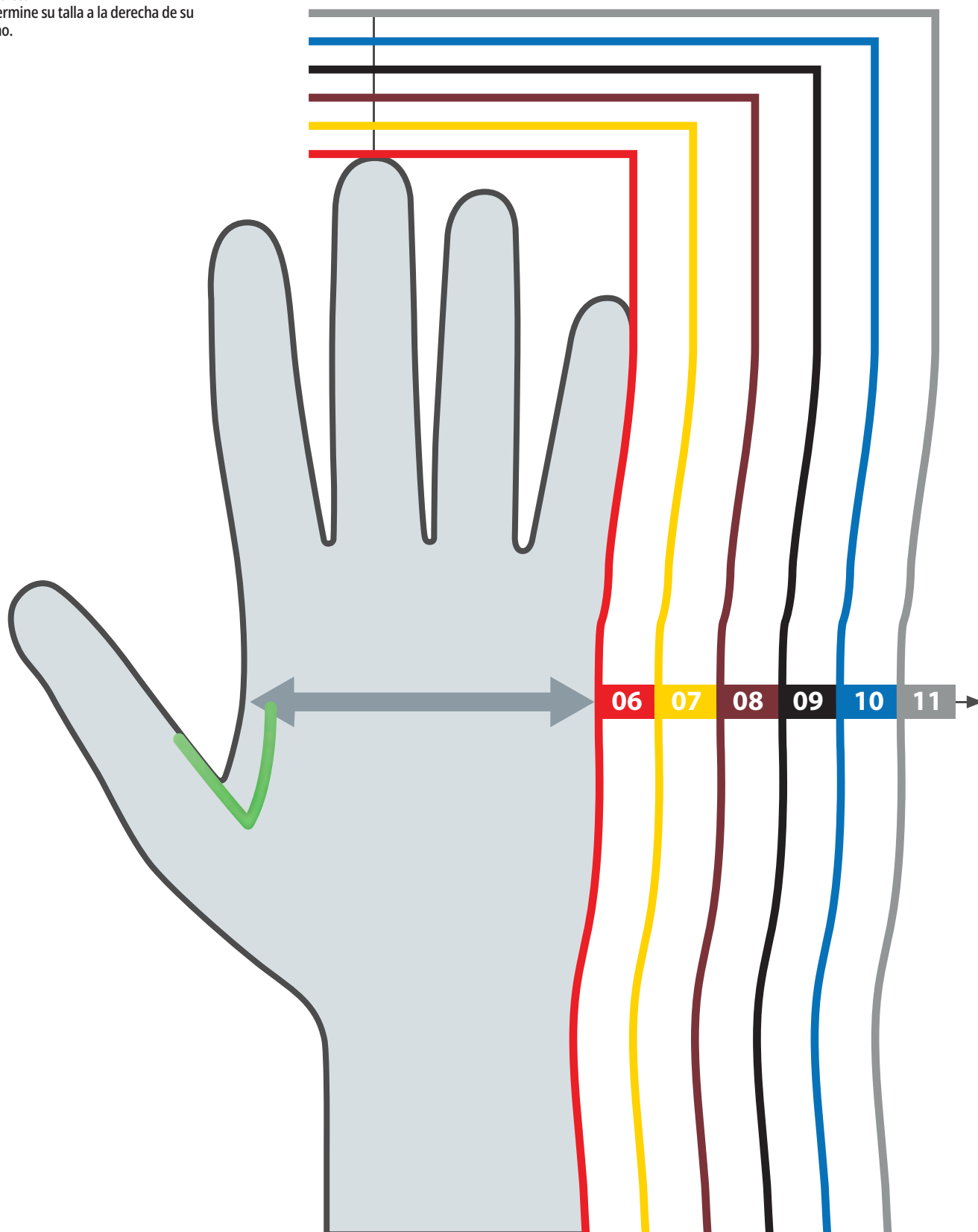

LAS NORMAS EUROPEAS

EN ISO 21420 EXIGENCIAS GENERALES

Norma de referencia que no se puede utilizar sola sino únicamente junto con otra norma con exigencias relacionadas con el rendimiento de la protección.





- Respetar la inocuidad (pH, índice de cromo VI, etc.).
- Respetar las normas de talla (consultar la tabla).
- Evaluar la destreza, la respirabilidad y la comodidad.
- Respetar las instrucciones de marcado, de información, de identificación.

TALLAS SEGÚN LA NORMA EN ISO 21420

Talla del guante	Contorno de la palma (mm)	Largo (mm)
6	152	160
7	178	171
8	203	182
9	229	192
10	254	204
11	279	215
12	304	226

ETIQUETADO/IDENTIFICACIÓN NORMALIZADOS

Todos nuestros guantes de protección están identificados claramente por su etiqueta normalizada con los siguientes elementos:

- El logo de nuestra marca.
- La referencia del producto o marca comercial.
- La talla.
- El folleto informativo que indica que están disponibles las instrucciones con el artículo.
- Sus pictogramas de normalización, con los niveles de prestaciones correspondientes.
- El número de lote  y/o la fecha de fabricación  
- Si procede, la fecha de caducidad. 

EN16350 PROPIEDADES ELECTROSTÁTICAS

La norma EN16350 establece exigencias suplementarias para los guantes de protección que se utilizan en un entorno que incluye o que es susceptible de incluir zonas inflamables o explosivas.

Pueden definirse otras propiedades electrostáticas mediante la EN1149-1 (resistencia determinada por el largo de la superficie de un material) o la EN1149-3 (atenuación de la carga), pero no son suficientes para evaluar los guantes de protección de disipación electrostática.

EN511 RIEGOS CONTRA EL FRÍO

La norma EN511 define las exigencias y métodos de ensayos de los guantes de protección contra el frío transmitido por convección o conducción hasta -30°C (opcionalmente hasta -50°C). Este frío puede estar relacionado con las condiciones climáticas o con una actividad industrial.

El proceso de selección de un guante de protección contra el frío debe tener en cuenta distintos parámetros, como por ejemplo, la temperatura ambiente, la salud del usuario, la duración de la exposición y el nivel de las actividades.

NIVEL DE EFICIENCIA	EXIGENCIA
1 a 4	1
	IMPERMEABILIDAD AL AGUA
	RESISTENCIA AL FRÍO DE CONTACTO Medida del aislamiento térmico de la palma del guante con respecto a un objeto a baja temperatura.
	RESISTENCIA AL FRÍO POR CONVECCIÓN Medida del aislamiento térmico del guante con respecto a la temperatura ambiente.

NIVEL DE RENDIMIENTO	ACTIVIDAD INTENSA	ACTIVIDAD MEDIA	ACTIVIDAD LENTA
1	-10°C ≤ T < 0°C		
2	-30°C < T	0°C ≤ T < 10°C	
3		-15°C < T	5°C < T
4		-30°C < T	-10°C < T

EN407 RIESGOS TÉRMICOS Y FUEGO

La norma EN407 especifica los métodos de ensayo, las exigencias generales, los niveles de eficiencia térmica y del marcado de los guantes y los manguitos de protección contra el calor y/o el fuego. Se aplica a todos los guantes que deben proteger las manos contra el calor y/o las llamas, bajo una o varias de las formas siguientes: fuego, calor de contacto, calor por convección, calor radiante, pequeñas protecciones de metal en fusión o grandes proyecciones de metales en fusión.

NIVEL DE EFICIENCIA	EXIGENCIA
1 a 4	RESISTENCIA A PROYECCIONES IMPORTANTES DE METAL EN FUSIÓN Cantidad de proyecciones necesarias para provocar el deterioro.
1 a 4	RESISTENCIA A PEQUEÑAS PROYECCIONES DE METAL EN FUSIÓN Cantidad de proyecciones necesarias para elevar el guante a una temperatura determinada.
1 a 4	RESISTENCIA AL CALOR RADIANTE Tiempo necesario para alcanzar un nivel de temperatura determinado.
1 a 4	RESISTENCIA AL CALOR POR CONVECCIÓN Tiempo durante el cual el guante es capaz de retardar la transferencia del calor de una llama.
1 a 4	RESISTENCIA AL CALOR DE CONTACTO Temperatura (entre el rango de 100 a 500°C) en la que la persona que lleva el guante no sentirá ningún dolor (para un período de al menos 15 segundos).
1 a 4	RESISTENCIA A LA INFLAMABILIDAD Tiempo hasta que el material se inflama y continúa consumiéndose después de que la fuente de ignición haya sido suprimida.

Si el producto ofrece resistencia a la inflamabilidad, el pictograma será 

Si el producto no ofrece ninguna resistencia a la inflamabilidad (0 o X), el pictograma será 

NIVEL DE EFICIENCIA	TEMPERATURA DE CONTACTO °C	TIEMPO MÍNIMO (segundos)
1	100° C	≥ 15 s
2	250° C	≥ 15 s
3	350° C	≥ 15 s
4	500° C	≥ 15 s

EN12477 RIESGOS DE SOLDADOR

Exigencias y los métodos de ensayo para los guantes utilizados en la soldadura manual de los metales, el corte y las técnicas conexas. Los guantes para soldadores se clasifican en dos clases: B, cuando se requiere una gran destreza (Por ej. : soldadura TIG) y A, para los otros procedimientos de soldadura.





EN ISO 374-1 CONTRA LOS PELIGROS DE LOS RIESGOS QUÍMICOS

La norma EN ISO 374-1, especifica las exigencias relativas a los guantes que protegen al usuario contra productos químicos peligrosos.

- **Penetración** (testado según la norma EN374-2): Difusión del aire y del agua para verificar la estanqueidad a través de los poros, costuras, microorificios u otras imperfecciones del guante.
- **Degradación** (testado según la norma EN374-4): Se determina la resistencia física de los materiales a la degradación después del contacto continuo con productos químicos peligrosos.
- **Permeación** (testado según la norma EN16523): Proceso por el cual un producto químico se difunde a través del material de un guante de protección, por contacto continuo.

La versión EN ISO de la norma EN374-1, introduce el concepto de 3 tipos de protección contra la permeabilidad de los productos químicos:

- Tipo A: El guante obtiene un índice de rendimiento a la permeación por lo menos igual a 2 para 6 productos químicos de ensayos realizados con la lista de productos químicos determinados por la norma.

- Tipo B: El guante obtiene un índice de rendimiento a la permeación por lo menos igual a 2 para 3 productos químicos de ensayos realizados con la lista de productos químicos determinados por la norma.

- Tipo C: El guante obtiene un índice de rendimiento a la permeación por lo menos igual a 1 para 1 producto químico de ensayos realizados con la lista de productos químicos determinados por la norma.

CÓDIGO LETRA	PRODUCTO QUÍMICO	N° CAS
A	Metanol	67-56-1
B	Acetona	67-64-1
C	Acetonitrilo	75-05-8
D	Diclorometano	75-09-2
E	Carbono disulfuro	75-15-0
F	Tolueno	108-88-3
G	Dietilamina	109-89-7
H	Tetrahidrofurano	109-99-9
I	Acetato de etilo	141-78-6
J	n-Heptano	142-82-5
K	Soda cáustica al 40 % (NaOH o hidróxido de sodio)	1310-73-2
L	Ácido sulfúrico al 96 %	7664-93-9
M	Ácido nítrico al 65%	7697-37-2
N	Ácido acético al 99%	64-19-7
O	Hidróxido de amonio 25%	1336-21-6
P	Peróxido de hidrógeno 30%	7722-84-1
S	Ácido fluorhídrico 40%	7664-39-3
T	Formaldehído 37%	50-00-0

TIEMPO DE PASO MEDIDO (MN)	ÍNDICE DE RENDIMIENTO FRENTE A PERMEACIÓN
> 10 mn	1
> 30 mn	2
> 60 mn	3
> 120 mn	4
> 240 mn	5
> 480 mn	6



EN ISO 374-5 CONTRA LOS PELIGROS DE LOS MICROORGANISMOS

La norma EN ISO 374-5 especifica las exigencias y los métodos de ensayo para los guantes de protección destinados a proteger al usuario contra los microorganismos (moho y bacterias, virus opcional)

Penetración de moho y bacterias (testado según la norma EN374-2) : Ensayo en el que se verifica la estanqueidad del guante al agua y al aire.

Penetración de los virus (testado según el método B de la ISO 16604) : Proceso que determina la resistencia a la penetración de patógenos transportados por la sangre.

– Método de ensayo que usa el bacteriófago Phi-X174.

El guante, según su tipo, llevará el siguiente pictograma:

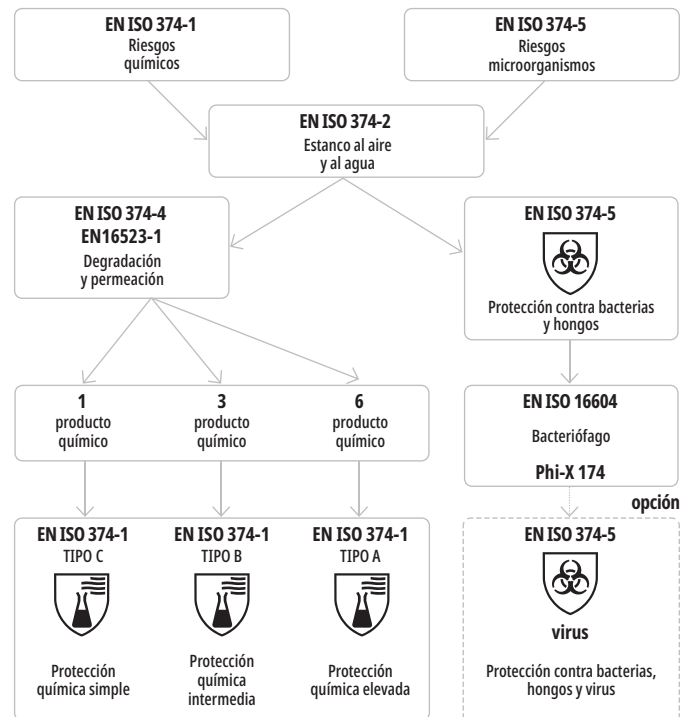

Ejemplos de aplicación:

El ámbito de uso es determinante, ya que según sea el caso, el guante deberá combinar varias propiedades para satisfacer las exigencias necesarias de protección. Por consiguiente es muy importante referirse a los ámbitos de uso recomendados y a los resultados de las pruebas de laboratorio presentes en el manual de uso. No obstante, se recomienda verificar que los guantes se adaptan al uso previsto realizando las pruebas con anterioridad, dado que las condiciones en el lugar de trabajo pueden ser distintas de las del ensayo en lo que respecta a la temperatura, la abrasión y la degradación.



ISO 18889 CONTRA LOS PELIGROS DE LOS PESTICIDAS

La norma ISO 18889 especifica las exigencias relativas a los guantes de protección para los operarios que manipulan pesticidas y trabajadores reincorporados.

Los guantes de clase **G1** son adecuados cuando el riesgo potencial es relativamente bajo. Estos guantes no son adecuados para su uso con pesticidas de formulación concentrada, ni en caso de riesgo mecánico. Los guantes de la clase G1 son generalmente para un solo uso.

Los guantes de clase **G2** son adecuados cuando el riesgo potencial es más elevado. Son adecuados para su uso con plaguicidas diluidos y concentrados. Los guantes de clase G2 también cumplen los requisitos mínimos de resistencia mecánica y, por lo tanto, son adecuados para actividades que requieren guantes con una resistencia mecánica mínima.

Los guantes de clase **GR** sólo protegen la palma de la mano y están destinados a los trabajadores en contacto con residuos secos de pesticida o parcialmente secos presentes en la superficie de la planta después de la aplicación de pesticidas.

EN421 CONTRA LAS RADIACIONES IONIZANTES Y LA CONTAMINACIÓN RADIOACTIVA

Esta norma proporciona los requisitos para los guantes de protección que se llevan en un entorno que produce radiaciones ionizantes o en un entorno con sustancias radiactivas.



Un guante que proteja contra la contaminación radioactiva debe ser estanco según EN374-2.



Un guante que proteja contra las radiaciones ionizantes debe, además de ser estanco según EN374-2, contener una cierta cantidad de metal pesado como el plomo.

EN388 ISO 23 388 RIESGOS MECÁNICOS

La norma EN388 se aplica a todos los tipos de guantes de protección en lo referente a las agresiones físicas y mecánicas por abrasión, corte por cuchilla, desgarre y perforación. A partir de la versión 2016 de la norma aparecieron nuevas prestaciones opcionales.

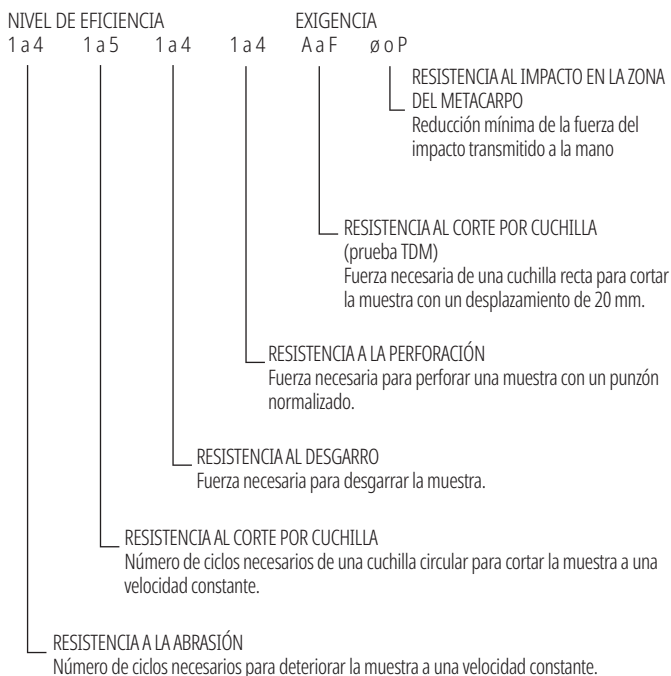

ENSAYO	NIVEL 1	NIVEL 2	NIVEL 3	NIVEL 4	NIVEL 5
RESISTENCIA A LA ABRASIÓN (Número de ciclos)	100	500	2 000	8 000	-
RESISTENCIA AL CORTE POR TROCEADO (índice)	1,2	2,5	5,0	10,0	20
RESISTENCIA AL DESGARRO (N)	10	25	50	75	-
RESISTENCIA A LA PERFORACIÓN (N)	20	60	100	150	-

Resistencia al impacto en la zona del metacarpo: si se menciona este rendimiento, aparece el marcado « P ».

Ejemplo de marcado:



4233X P

PRUEBA DE RESISTENCIA A LOS CORTES EN ISO 13997 (TDM)	NIVEL A	NIVEL B	NIVEL C	NIVEL D	NIVEL E	NIVEL F
FUERZA APLICADA (N)	2	5	10	15	22	30

Ejemplos de marcado:



4543D o 4X43D

Corte por cuchilla, 2 métodos de pruebas:

EN388 6.2. : Para los riesgos de cortes débiles a medios. Una cuchilla circular sobre la que se aplica una fuerza constante de 5N, se desplaza de adelante para atrás hasta cortar la muestra. Se cuenta el número de ciclos efectuados y se les atribuye el nivel correspondiente.

EN ISO 13997 : para los materiales que desafilan la cuchilla durante la prueba EN388 6.2 y/o son particularmente resistentes, para los riesgos elevados de corte. Una cuchilla recta se desliza 20 mm de una vez con una fuerza de 2N, la prueba se realiza nuevamente con una fuerza distinta, pero al mismo tiempo necesaria hasta poder cortar la muestra. Se asigna un nivel correspondiente a la fuerza necesaria para cortar la muestra. Este método presenta ventajas para las situaciones de uso con un riesgo de corte elevado.

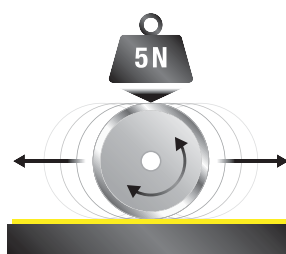

EN388 6.2.

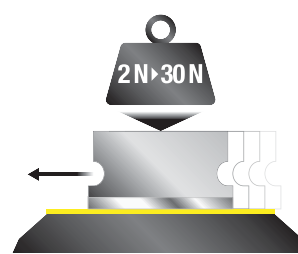

EN ISO 13997

ANSI ISEA (Siglas en inglés del Instituto estadounidense de normas nacionales) 105 Clasificación y especificaciones de las protecciones de la mano. Parte 5.1.1. Resistencia al corte. Peso necesario de una cuchilla recta para cortar una muestra en un desplazamiento único.

Peso (g)	≥ 200	≥ 500	≥ 1000	≥ 1500	≥ 2200	≥ 3000	≥ 4000	≥ 5000	≥ 6000
Versión 2011 - niveles	1	2	3	4	5	-	-	-	-
Versión 2016 - niveles	A1	A2	A3	A4	A5	A6	A7	A8	A9



EN ISO 10819 ATENUACIÓN DE LOS EFECTOS LIGADOS A LAS VIBRACIONES

La norma **EN ISO 10819** se especifican los requisitos de rendimiento de atenuación de vibraciones a través de un guante. También debe cumplir con los requisitos de espesor y uniformidad del material antivibrátil. Cabe señalar que este tipo de guantes puede reducir y no eliminar los riesgos para la salud relacionados con la exposición a las vibraciones transmitidas a las manos.

El factor de transmisión de vibraciones en bandas de frecuencia de tercio de octava de 25 a 200 Hz será equivalente o inferior a 0,90. El que se mida en las bandas de frecuencia de tercio de octava comprendidas entre 200 y 1250 Hz deberá ser equivalente o inferior a 0,60.



TABLA DE RESISTENCIAS QUÍMICAS

Esta tabla da indicaciones generales. Atención: La resistencia de un guante depende de factores como la temperatura, la concentración de los productos químicos, el espesor, el tiempo de inmersión, etc. En caso de condiciones particulares de uso, le recomendamos un ensayo previo.



<http://gloves.deltaplus.eu>

	n°CAS	Látex natural	Neopreno	Nitrilo	PVC vinilo
20% nitric acid	7697-37-2	**	**	*	*
30% and 5% hydrochloric acid	7647-01-0	***	***	***	***
30% formaldehyde	50-00-0	***	***	***	***
30% hydrofluoric acid	7664-39-3	**	***	***	**
50% acetic anhydride acid	/	***	***	***	***
85% lactic acid	/	*	***	***	***
85% triethanolamine	102-71-6	***	***	***	***
90% formic acid	64-18-6		**	*	*
Acetaldehyde	75-07-0	***	***	*	
Acetone	67-64-1	***	**		
Alcoholic beverages	/	***	***	***	***
Ammonium acetate	631-61-8	***	***	***	***
Ammonium carbonate	10361-29-2	***	***	***	***
Ammonium chloride	12125-02-9	***	***	***	***
Amyl acetate	/		*	*	*
Amyl alcohol	71-41-0	***	***	***	***
Aniline	62-53-3	**	**	*	
Animal fats	/	*	***	***	
Asphalt	/		*	***	
Beet-root	/	***	***	***	***
Benzaldehyde	100-52-7			*	
Benzene	71-43-2			*	
Benzyl alcohol	100-51-6	*	**	**	**
Bichromate of potash	7778-50-9	*	***	***	***
Bleach	/	***	***	***	***
Borax	/	***	***	***	***
Brake oils (lockheed)	/	*	***	***	*
Bromides	/	***	***	***	***
Butter	/		***	***	*
Butyl acetate	123-86-4		*	*	*
Butyl alcohol (or n-butanol)	71-36-3	***	***	***	***
Calcium acetate	62-54-4	***	***	***	***
Calcium chloride	10043-52-4	***	***	***	***
Calcium fluophosphate	/	***	***	***	***
Calcium hydrate	1305-62-0	***	***	***	***
Calcium nitrate	10124-37-5	***	***	***	***
Carbolic acid	/	*	**	**	**
Carbon tetrachloride	56-23-5		*	**	*
Castor oil	/		***	***	
Chlorinated lime	7778-54-3	***	***	***	***
Chlorine	7782-50-5		***	***	***
Chloroacetone	/	***	***		
Chloroform	67-66-3		*	**	
Chromic acid	7738-94-5			*	**
Citric acid	77-92-9	***	***	***	***
Concentrated ammonia (aqueous solution)	1336-21-6	***	***	***	***
Concentrated boric acid	10043-35-3	***	***	***	***
Concentrated laundry potash	/	***	***	*	***
Concentrated laundry soda	/	***	***	*	*
Concentrated sulphuric acid	7664-93-9		*		**
Cresote	8001-58-9	*	***	***	***
Cresol	1319-77-3		***	***	***
Crystallizable acetic acid	64-19-7	***	***	**	*
Cutting oils	/		***	***	***
Cyclohexane	110-82-7		*	**	
Cyclohexanol	108-93-0	***	***	***	***
Cyclohexanon	108-94-1	*	*		
Diacetone alcohol	/	***	***		*
Dibutyl ether	142-96-1		*		
Dibutyl phthalate	84-74-2	**	*	***	*
Diehandiamine	111-42-2	***	***	***	***
Diesel oils	/		*	***	*
Diluted sulphuric acid (battery)	/	***	***	***	***
Diocetylphthalate	117-81-7	**	***	***	***
Dyes (hair dyes)	/	***	***	***	***
Ethyl acetate	141-78-6		*	*	*
Ethyl alcohol (or ethanol)	64-17-5	***	***	***	***
Ethylamine	75-04-7	*	*	***	*
Ethylamine	/	*	***	***	*
Ethylene dichloride	107-06-2			*	
Ethylene glycol	107-21-1	***	***	***	***
Fertilisers	/	***	***	***	***
Fish and shellfish	/	*	***	***	*
Fixing agents	/	*	***	***	***
Fluorides	/	***	***	***	***
Formaldehyde	50-00-0	***	***	***	***
Fuel oil	/		*	***	*
Fuels	/		*	***	*
Furoil (furfural or furfuraldehyde)	98-01-1	***	**		
Gas-oil	/		*	***	*
Gasoline	/		**	***	*
Glycerin	56-81-5	***	***	***	***
Glycerothalic paint	/		*	***	*
Glycols	107-21-1	***	***	***	***
Hair bleaching agents	/	***	***	***	***
Hair-curling products	/	***	***	***	***
Hexane	110-54-3		*	***	*
Household detergents	/	**	***	**	*
Hydraulic fluids (esters)	/	***	***	***	*
Hydraulic oils (petrol)	/		*	***	*
Hydrobromic acid	10035-10-6	***	*	*	*
Hydrogen peroxide	/	*	***	***	
Isobutyl alcohol (isobutanol)	78-83-1	***	***	***	***

	n°CAS	Látex natural	Neopreno	Nitrilo	PVC vinilo
Isobutyl ketone	/	***	***		
Kerosene	/		*	***	*
Lard oil	/		***	***	*
Linseed oil	/		***	***	*
Lubricants oils	/		*	***	*
Magnesia	1309-48-4	***	***	***	***
Methyl acetate	79-20-9	*	***	*	*
Methyl alcohol (or methanol)	67-56-1	***	***	***	***
Methyl ethyl ketone	/	***	**		
Methyl isobutyl ketone	/	**	*		
Methyl salicylate	119-36-8	***	***	***	***
Methylamine	74-89-5	***	**	***	***
Methylaniline	100-61-8	*	*	***	***
Methylcyclopentane	96-37-7		*	***	*
Methylene chloride	75-09-2		*	*	*
Methylformiate	/	*	***	*	*
Milk and dairy products	/	*	***	***	
Mineral greases	/		*	***	*
Mono ethanol amine	141-43-5	***	***	***	***
Naphta	/		*	***	*
Naphtalene	91-20-3			*	*
N-butylamine	109-73-9	***	***	***	***
Nickel chloride	7718-54-9	***	***	***	***
Nitrate of ammonium	6484-52-2	***	***	***	***
Nitrate of potassium	7757-79-1	***	***	***	***
Nitrobenzene	98-95-3		*	*	*
Nitrohydrochloric acid	/		**	*	*
Nitropropane	/	***	**	*	*
Non-alcoholic beverages	/	***	***	***	***
Octyl alcohol	111-87-5	*	***	***	*
Oleic acid	112-80-1	*	***	***	*
Olive oil	/		***	***	*
Oxalic acid	144-62-7	***	***	***	***
Paraffin oil	/		*	***	*
Peanut oil	/		***	***	*
Perfumes and essences	/	***	***	***	***
Petroleum ether	/		**	***	*
Petroleum products	/		*	**	*
Petroleum spirit	/		**	***	*
Phenyl chloride	108-90-7		*	*	*
Phosphates of calcium	10103-46-5	***	***	***	***
Phosphoric acid	7664-38-2	***	***	***	***
Polyester resins	/		*	**	*
Potash flakes	/	***	***	**	***
Potassium acetate	127-08-2	***	***	***	***
Potassium bicarbonate	298-14-6	***	***	***	***
Potassium carbonate	584-08-7	***	***	***	***
Potassium chloride	7447-40-7	***	***	***	***
Potassium cyanide	151-50-8	***	***	***	***
Potassium manganate	7722-64-7	***	***	***	***
Potassium phosphates	/	***	***	***	***
Potassium sulphate	7778-80-5	***	***	***	***
Poultry	/	*	***	***	***
Propylene dichloride	78-87-5			*	
Quick lime	/	***	***	***	***
Shampoos	/	***	***	***	***
Silicates	/	***	***	***	***
Slaked lime	/	***	***	***	***
Soda flakes	/	***	***	*	*
Sodium bicarbonate	144-55-8	***	***	***	***
Sodium bisulphite	7631-90-5	***	***	***	***
Sodium carbonate	497-19-8	***	***	***	***
Sodium chloride	7647-14-5	***	***	***	***
Sodium chlorite	7681-52-9	***	***	***	***
Sodium nitrate	7631-99-4	***	***	***	***
Sodium phosphates	/	***	***	***	***
Sodium sulphate	7757-82-6	***	***	***	***
Soybean oil	/		***	***	*
Stannic chloride	/	*	***	***	***
Stearic acid	57-11-4	**	***	**	**
Styrene	100-42-5		*	*	*
Sulphites, bisulphites, hyposulphites	/	***	***	***	***
Sulphuric ether (pharmacy)	/	*	***	***	*
Tartaric acid	/	***	***	***	***
Tetrachloroethylene	127-18-4		*	**	
THF = tetrahydrofuran	109-99-9	**	*		*
Toluene	108-88-3	*	*	**	*
Tributyl phosphate	126-73-8	*	**	**	*
Trichlorethylene	79-01-6		*	*	*
Tricresyl phosphate	1330-78-5	***	**	***	***
Trinitrobenzene	/		*	**	*
Trinitrotoluol	/		*	**	*
Triphenyl phosphate	115-86-6	*	***	***	*
Turbine oils	/		*	***	*
Turnipseed oil	/		*	***	*
Turpentine	/		*	***	*
Vinegar and condiments	/	***	***	***	***
Washing powders	/	***	***	***	***
Water paint	/	***	***	***	***
Weed killers	/	***	***	***	***
Wood turpentine	/		*	***	*
Xylene	/		*	**	*
Xylophene	/		*	***	*
Zinc sulphate	7733-02-0	***	***	***	***

No aconsejado Débil* Bueno** Excelente***

LA COMPATIBILIDAD ALIMENTARIA



▶ LA COMPATIBILIDAD ALIMENTARIA SE RIGE POR:

La reglamentación (CE) N° 1935/2004 del parlamento europeo y del consejo del 27 de octubre de 2004 que concierne a los materiales y objetos destinados a entrar en contacto con los productos alimenticios.

Los materiales y objetos deben ser elaborados en conformidad con las buenas prácticas de fabricación, a fin de que en las condiciones normales o previsibles de su uso, no traspasen a los productos alimenticios los componentes en una cantidad susceptible:

- de constituir un peligro para la salud humana.
- de conllevar una modificación inaceptable de la composición de los productos alimenticios o bien una alteración de las características organolépticas de aquellos.

El contacto alimentario de los materiales plásticos está normalizado por el reglamento (UE) n° 10/2011 y los reglamentos relacionados

Los materiales en PVC/Vinilo o Látex/Nitrilo (a falta de legislaciones locales) están directamente sometidos a estos reglamentos

Establecen:

- Las listas de componentes autorizados.
- Los criterios de pureza aplicables a algunos de estos componentes.
- Los límites de migración específicos en los alimentos para algunos componentes.
- Las cantidades máximas residuales de algunos componentes en el material.
- Un límite de migración global en los alimentos.
- Un límite de contenido de metales en los materiales y objetos plásticos.

El anexo III de la reglamentación (UE) 10/2011 presenta la lista de los simulantes a utilizar para comprobar la migración de los componentes de los materiales y objetos en material plástico destinados a tomar contacto con los productos alimenticios:

- Los alimentos acuosos (pH > 4,5): Simulantes A, B y C.
- Los alimentos ácidos (pH ≤ 4,5): Simulante B.
- Los alimentos con alcohol (≤ 20%): Simulante C.
- Los alimentos con alcohol (> 20%): Simulante D1.
- Los alimentos grasos: Simulantes D1 y D2.
- Los alimentos que contienen materias grasas libres en la superficie: Simulante D2.
- Los alimentos secos: Simulante E.

GUANTES DESECHABLES

La norma EN455 define las exigencias de calidad relativas a los guantes médicos no reutilizables.

- 1 - **Detección de orificios:** Test de estanqueidad al aire.
- 2 - **Propiedades físicas:** Verificación de conformidad de la talla, el espesor y la solidez del guante.
- 3 - **Evaluación biológica:** Verificación de conformidad de los materiales.



CÓDIGO INTERNACIONAL PARA EL CUIDADO DE LAS PRENDAS

TEXTILES	
	Tratamiento prohibido.
	Tratamiento moderado.
	Tratamiento muy moderado.
LAVADO	
	Temperatura máxima 40°C. Tratamiento mecánico normal. Enjuague a temperatura normal. Centrifugado normal.
	Temperatura máxima 40°C. Tratamiento mecánico reducido. Enjuague a temperatura paulatinamente menor. Centrifugado reducido.
	Lavado a mano. No lavar a máquina. Temperatura máxima 40°C. Tratar con delicadeza.
	No se debe lavar. Tratar con cuidado estando húmedo
SECADO	
	Posibilidad de secado en secadora con tambor rotativo. Programa normal.
	Posibilidad de secado en secadora con tambor rotativo. Programa moderado a temperatura reducida.
	No se debe secar en secadora con tambor rotativo.
CLORADO	
	Clorado (blanquear con cloro).
	Clorado autorizado. Solamente en solución fría y diluida.
	Clorado prohibido.
PLANCHADO	
	Planchar a una temperatura máxima de la base de la plancha de 200°C.
	Planchar a una temperatura máxima de la base de la plancha de 150°C.
	Planchar a una temperatura máxima de la base de la plancha de 110°C. El tratamiento a vapor presenta ciertos riesgos.
	No se debe planchar. Prohibido todo tratamiento con vapor.
LIMPIEZA EN SECO	
	Limpieza en seco. El círculo significa limpieza en seco para prendas textiles (se excluyen prendas de piel). Contiene indicaciones correspondientes a diferentes tratamientos de limpieza en seco.
	Limpieza en seco prohibido.



VESTUARIO DE PROTECCIÓN CONTRA LOS PRODUCTOS QUÍMICOS

EN14126

▶ VESTUARIO DE PROTECCIÓN CONTRA LOS AGENTES INFECCIOSOS

Esta norma especifica las exigencias y los métodos de ensayo que conciernen al vestuario de protección reutilizable y de uso limitado que aseguran una protección contra los agentes infecciosos. Asociada a las normas de vestuario de protección contra los productos químicos, la letra B se agrega atrás del tipo de vestuario.

Ejemplos: TIPO 6-B / TIPO 5-B / TIPO 4-B / TIPO 3-B.



EN13034

TIPO 6

▶ VESTUARIO DE PROTECCIÓN CONTRA LOS PRODUCTOS QUÍMICOS LÍQUIDOS

Las exigencias relativas al vestuario de protección contra químicos que ofrecen una protección limitada contra los productos químicos líquidos (equipos de tipo 6), que incluyen los artículos de vestir que protegen solamente ciertas partes del cuerpo (Tipo PB [6]).

Esta norma especifica las exigencias mínimas relativas al vestuario de protección contra químicos de uso limitado o reutilizable que ofrece una protección limitada. El vestuario de protección contra químicos de uso limitado se ha diseñado para ser utilizada en caso de exposición probable a **pulverizaciones ligeras, a los aerosoles** líquidos o a baja presión, **salpicaduras leves**, contra las cuales no se necesita una barrera completa contra la permeación de los líquidos (al nivel molecular).



EN ISO 13982-1

TIPO 5

▶ VESTUARIO DE PROTECCIÓN CONTRA LAS PARTÍCULAS SÓLIDAS

Las exigencias de rendimiento del vestuario de protección contra los productos químicos que ofrece una protección para todo el cuerpo contra las partículas sólidas transportadas por aire (vestuario de tipo 5).

Esta norma especifica las exigencias mínimas para el vestuario de protección contra químicos resistentes a la penetración de partículas sólidas en suspensión en el aire (tipo 5). Este vestuario protege todo el cuerpo, por ejemplo, el torso, los brazos y las piernas, sea por combinaciones de una o dos piezas, con o sin capucha u ocular, con o sin protección del pie.



EN14605

TIPO 4

TIPO 3

▶ VESTUARIO DE PROTECCIÓN CONTRA PRODUCTOS QUÍMICOS LÍQUIDOS

Las exigencias relativas al vestuario de protección contra químicos cuyos elementos de conexión entre las distintas partes de la ropa son estancas a los líquidos (**tipo 3**) o en las pulverizaciones (**tipo 4**), incluyendo los artículos de vestir que protegen solamente ciertas partes del cuerpo (**Tipo PB [3]** y **PB [4]**).

Esta norma especifica las exigencias mínimas hechas al siguiente tipo de vestuario de protección contra químicos de uso limitado o reutilizable:

- Vestuario que protege todo el cuerpo dotadas de conexiones estancas a los líquidos en las distintas partes de la ropa (**Tipo 3: vestuario estanco a los líquidos**),

- Vestuario que protege todo el cuerpo dotado de conexiones estancas a las neblinas en las distintas partes de la ropa (**Tipo 4: vestuario estanco a las neblinas**).

Nota: Antiguamente las normas se denominaban respectivamente EN1512 (Tipo 4) y EN1511 (Tipo 3).

NORMA	TIPO	PROTECCIÓN CONTRA QUÍMICOS
EN13034	6	Contra las salpicaduras
EN ISO 13982-1	5	Contra el polvo (amianto)
EN14605	4	Contra las neblinas
EN14605	3	Contra los chorros

EJEMPLO DE APLICACIONES

Aplicaciones	Riesgos	Nivel de protección	Modelo
Trabajo de mantenimiento	Suciedad	Categoría I / No EPI	PO106 PO109
Limpieza industrial	Exposición accidental a sustancias químicas en pulverización (salpicaduras o en forma de partículas secas)	● Tipo 6 ● Tipo 5	DT115 DT221 DT115CV DT125 DT215 DT117 DT215CV
		● Tipo 4	DT119 DT250
		● Tipo 5 con bandas estancas	DT216
Trabajos de eliminación o encapsulado de amianto	Exposición al polvo de fibras de amianto	● Tipo 5	DT216
Trabajos en ambientes con riesgos explosivos	Manipulación de productos susceptibles de generar electricidad estática	● Tipo 6 ● Tipo 5 EN ISO 14116 EN 1149-5	DT223
Agricultura y horticultura (Manipulación de fertilizantes...)	Contacto con líquidos pulverizados	● Tipo 4	DT119 DT250
Agricultura y horticultura (Manipulación de herbicidas/pesticidas/fungicidas...)	Contacto con pulverizaciones fitosanitarias débilmente concentradas	● Tipo 4 EN ISO 27065	DT119
Pulverización de pintura (Disolventes / Preparación / Mezcla)	Aplicación de productos químicos con pistola > en baja presión (Tipo 6) > en alta presión (Tipo 4)	● Tipo 6	DT125 DT117
		● Tipo 4	DT119 DT250
Limpieza industrial de productos peligrosos	Riesgo de proyección de productos químicos en forma de chorro continuo	● Tipo 3	DT300
Laboratorios / Industrias químicas	Riesgo de proyección de productos químicos en forma de chorro continuo	● Tipo 3	DT300
Servicios de socorro / Paramédicos	Contaminación bacteriológica	● Tipo 4-B	DT119 DT250
		● Tipo 3-B	DT300



PRUEBAS		Nivel de protección			
Rendimiento general	Pruebas y rendimientos específicos	3ª	4ª	5	6ª
Exigencias de rendimiento para la prenda completa	Presión interna	-	-	-	-
	Fuga hacia el interior	-	-	X	-
	Penetración por un chorro de líquido	X	-	-	-
	Penetración por una neblina (vaporización de líquido)	-	X	-	-
	Contra las partículas sólidas	-	-	X	-
Exigencias de rendimiento para las juntas y costuras	Penetración por una neblina (pulverización ligera)	-	-	-	X
	Resistencia mecánica	X	X	X	X
Exigencias de rendimiento para los materiales que constituyen la prenda	Resistencia a la permeación y a la penetración por líquidos	X	X	-	-
	Abrasión/Desgarre/Perforación	X	X	X	X
	Resistencia a la tracción	X	X	-	X
	Resistencia a las fisuras por flexión	X	X	X	-
	Resistencia a las fisuras por flexión a -30°C	X Opcional	X Opcional	-	-
	Resistencia a la permeación por líquidos	X	X	-	-
	Resistencia a la penetración de los líquidos	-	-	-	X
	Repulsión a los líquidos	-	-	-	X



a - Cuando el equipo de protección sólo protege ciertas partes del cuerpo (torso, brazos, piernas), sólo se exigen los requerimientos de rendimiento para los materiales que constituyen la prenda (tipo 6, 4 y 3).

EN ISO 27065 VESTUARIO DE PROTECCIÓN LLEVADO POR OPERARIOS QUE APLICAN PESTICIDAS LÍQUIDOS.

La ropa de protección de nivel **C1** es adecuada cuando el riesgo potencial es relativamente bajo. La ropa de protección de nivel C1 proporciona la protección mínima y no es adecuada para el uso de formulaciones pesticidas concentradas. Se puede utilizar como ropa de protección básica con otros artículos cuando el riesgo potencial es relativamente más elevado.

La ropa de protección de nivel **C2**, incluida la de protección parcial del cuerpo, es adecuada cuando se haya determinado que la protección requerida es superior a la proporcionada por la ropa de protección de nivel C1. La ropa de protección de nivel C2 suele ofrecer un equilibrio entre confort y protección. Esta ropa de protección no es adecuada para el uso de formulaciones pesticidas concentradas. Se puede utilizar como ropa de protección básica con otros artículos cuando el riesgo potencial es relativamente más elevado.

La ropa de protección de nivel **C3**, incluida la de protección parcial del cuerpo, es adecuada cuando se ha determinado que el riesgo potencial es elevado. Por lo que se refiere a los buzos de nivel C3, son necesarias medidas de precaución, como un uso de corta duración, ya que estos buzos pueden generar un calor excesivo que provoca agotamiento y estrés térmico. La ropa de protección de nivel C3, incluida la ropa de protección parcial del cuerpo, es adecuada para el uso de pesticidas diluidos y concentrados.

El riesgo debe evaluarse en función de la toxicidad del producto fitosanitario (véase su etiquetado) y del grado de exposición del operario. Por ejemplo, es fácil comprender que el grado de exposición del operario será mucho mayor en caso de pulverización aérea remolcada por un tractor de cabina abierta que en caso de pulverización manual con gatillo.

VESTUARIO DE PROTECCIÓN TÉRMICA

EN ISO 11611



A1 Clase 2

PROTECCIÓN UTILIZADA DURANTE LA SOLDADURA Y TÉCNICAS RELACIONADAS

Esta norma especifica las exigencias de rendimiento del vestuario de protección destinado a los operadores de soldadura y de técnicas relacionadas que presentan riesgos comparables. Este tipo de vestuario de protección tiene como fin proteger al que lo usa contra las pequeñas proyecciones de metal en fusión, el contacto breve con una llama, así como también contra los rayos ultravioleta. Está diseñado para usarse a temperatura ambiente, de manera continua hasta 8 h.

Clase 1 Protección contra riesgos débiles en soldadura y situaciones que provocan menos proyecciones y un calor radiante débil.

Clase 2 Protección contra riesgos importantes en soldadura y situaciones que provocan mayores proyecciones y un calor radiante más elevado.

EN ISO 14116 PROTECCIÓN CONTRA LA LLAMA

La norma especifica los requisitos de rendimiento para los materiales, las uniones de materiales y las prendas de protección de propagación limitada de la llama con el fin de reducir el riesgo de que una prenda se quemara en contacto ocasional y de corta duración con pequeñas llamas, que por sí mismo constituye un peligro.

Esta norma no es adecuada cuando, además de la protección contra las llamas, es necesaria una protección contra el calor. En su lugar, deben utilizarse normas internacionales como la ISO 11612.

El índice de rendimiento está indicado y explicado en la etiqueta de la prenda.

EN ISO 11612



A1 B1 C1 D1 E1 F1

VESTUARIO DE PROTECCIÓN CONTRA EL CALOR Y LAS LLAMAS

Protección contra el calor y la llama.

Esta norma especifica las exigencias de rendimiento de los materiales y el vestuario de protección contra el calor y las llamas. Se aplican a la indumentaria fabricada con materiales livianos, diseñados para proteger el cuerpo humano, sin incluir las manos, contra el calor y/o las llamas.

Pruebas que se realizan:

Pruebas	Códigos	Rendimientos
Propagación de la llama limitada	A	A1 y/o A2
Calor convectivo	B	B1 a B3
Calor radiante	C	C1 a C4
Proyecciones de aluminio en fusión	D	D1 a D3
Proyecciones de fundición en fusión	E	E1 a E3
Calor de contacto	F	F1 a F3



VESTUARIO DE PROTECCIÓN TÉCNICA

EN ISO 13688

▶ EXIGENCIAS GENERALES

Norma de referencia, que no se puede utilizar de manera independiente, sino en asociación con otra norma que contenga las exigencias relativas al rendimiento de protección.

Esta norma especifica las exigencias generales de rendimiento relativas a la ergonomía a la inocuidad, a los sistemas de talla, a la durabilidad, al envejecimiento, a la compatibilidad y al marcado del vestuario de protección, así como también a las informaciones provistas por el fabricante con el vestuario de protección.



EN1149-5

▶ VESTUARIO DE PROTECCIÓN PARA LA DISIPACIÓN DE LA CARGA ELECTROSTÁTICA

Esta norma europea especifica las exigencias relativas a los materiales y al diseño del vestuario de protección para la disipación electrostática utilizado junto con un sistema de toma de tierra con el propósito de evitar las descargas incendiarias. ATENCIÓN: estas exigencias pueden resultar insuficientes en atmósferas inflamables ricas en oxígeno. Esta norma no es aplicable a la protección contra la tensión de red.

A menudo resulta necesario controlar la electricidad estática no deseada en las personas.

El potencial electrostático puede tener, en efecto, consecuencias graves en el personal con carga, ya que puede ser tan elevado que genere chispas de descargas peligrosas. Tras una evaluación de los riesgos, el uso de vestuario de protección para la disipación eléctrica puede considerarse necesario. En ese caso se debe adoptar el uso de vestuario certificado según la norma EN1149-5.

La directiva ATEX 1999/92/CE, en su Anexo II-A-2.3, pide que los trabajadores estén equipados con vestuario de trabajo compuesto por materiales que no produzcan descargas electrostáticas que puedan inflamar las atmósferas explosivas. El potencial electrostático también puede tener consecuencias en los materiales sensibles a las descargas eléctricas. Es por ello que a menudo se utiliza vestimenta antiestática en las fábricas de productos electrónicos, como por ejemplo en el montaje de semiconductores. También se utilizan en lugares de atmósfera controlada, tales como los talleres de pintura del automóvil, para evitar la emisión de partículas que puedan depositarse sobre la pintura de las carrocerías.

La disipación de la carga antiestática puede lograrse mediante un tratamiento que limite la formación de cargas o agregando hilos de carbono o metálicos. Las personas que utilicen vestuario de protección con disipación de cargas electrostáticas deben obligatoriamente tener una descarga a tierra con una resistencia inferior a $10^8 \Omega$, por ejemplo, utilizando el calzado apropiado, como el calzado de seguridad indicado en la EN ISO 20345, o mediante otro medio adaptado.



EN ISO 11393

▶ PROTECCIÓN PARA LOS USUARIOS DE SIERRAS DE CADENA PORTÁTILES

Esta norma especifica las exigencias que se aplican para evaluar la protección que ofrecen los equipos de protección contra los cortes provocados por sierras de cadena portátiles. Ella se divide en varias partes:

EN ISO 11393-1 : Especifica los ensayos de corte siguiendo 4 velocidades

EN ISO 11393-2 : Especifica las exigencias para los protectores de piernas

EN ISO 11393-3 : Especifica las exigencias para el calzado de protección

EN ISO 11393-4 : Especifica las exigencias para los guantes de protección

EN ISO 11393-5 : Especifica las exigencias para las polainas de protección

EN ISO 11393-6 : Especifica las exigencias para las chaquetas de protección

Los ensayos de cortes se simulan de acuerdo con 4 velocidades de sierras de cadena:

16 m/s	Clase 0
20 m/s	Clase 1
24 m/s	Clase 2
28 m/s	Clase 3

La zona de protección de los protectores de piernas está codificada con tres letras A, B o C que corresponden a la superficie de recubrimiento del complejo anticorte (Tipo A, Tipo B o Tipo C).

Marcado :

EPICEA 3



EN ISO 11393-6

Clase 0

MELEZE 3



EN ISO 11393-2

Tipo A - Clase 1



EN1073-2

▶ VESTUARIO DE PROTECCIÓN CONTRA LA CONTAMINACIÓN RADIOACTIVA

Esta norma especifica las exigencias y métodos de ensayo del vestuario de protección sin ventilación contra la contaminación radioactiva bajo forma de partículas. El vestuario de este tipo ha sido diseñada para proteger solamente el cuerpo, los brazos y las piernas del usuario, pero pueden ser utilizadas con accesorios que protegen otras partes del cuerpo del usuario (por ejemplo, botas, guantes, aparatos de protección respiratoria o APR).

El vestuario se clasifica según su factor de protección nominal (relación entre la concentración de partículas de ensayo dentro de la atmósfera ambiente y la concentración de partículas de ensayo al interior de la ropa), determinado con relación al escape total hacia el interior (relación entre las concentraciones de partículas de ensayo al interior de la ropa y al interior de la cámara de ensayo).

Las clases son las siguientes :

CLASE	FACTOR NOMINAL DE PROTECCIÓN
3	500
2	50
1	5



EN ISO 20471

▶ VESTUARIO DE ALTA VISIBILIDAD

Esta norma especifica las características que debe tener el vestuario de protección que tenga como finalidad señalar visualmente la presencia del usuario, para detectarlo y verlo bien en situaciones peligrosas, en todas las condiciones de luminosidad, de día, y en la noche a la luz de los focos.

Hay tres clases de indumentaria de alta visibilidad. Cada clase debe tener superficies mínimas de materias visibles que constituyan la ropa; a más alta la clase, más visible la ropa:

	CLASE 3	CLASE 2	CLASE 1
Material de base (Fluorescente)	0,80 m ²	0,50 m ²	0,14 m ²
Material retroreflectante (Bandas)	0,20 m ²	0,13 m ²	0,10 m ²

Marcado:

X : Clase de la superficie de visibilidad (de 1 a 3)

EN ISO 20471



Max. 25x

EN ISO 20471



2 : Clase de la superficie de visibilidad (de 1 a 3)

Max. 25x: Marcado opcional, número de lavados máximos autorizados para el modelo. Ejemplo: Máximo 25 lavados (ver indicación de temperatura de mantenimiento en la etiqueta de la prenda).

EN17353

EQUIPO DE VISIBILIDAD MEJORADA PARA SITUACIONES DE RIESGOS MEDIO

Esta norma especifica los requisitos relativos a los equipos de visibilidad mejorada en forma de prenda, o dispositivo, capaz de señalar visualmente la presencia del usuario. El equipo de visibilidad mejorada está destinado a proporcionar visibilidad al portador en situaciones de riesgo bajo o medio en todas las condiciones de luz natural y/o bajo el alumbrado de los faros de los vehículos o faros en la oscuridad. Esta norma no se aplicará a los equipos de alta visibilidad en situaciones de alto riesgo cubiertos por la norma EN ISO 20471.

TIPO A	TIPO B	TIPO AB
 Día	 Condiciones con sombras	 Luz de día, crepúsculo y condiciones con sombras
Equipamiento que utiliza un material fluorescente	Equipamiento que utiliza un material retroreflectante	Equipamiento que utiliza material fluorescente y material retroreflectante o combinado
	B1 (suspensión libre)	
	B2 (miembros)	AB2
	B3 (en el torso o en el torso y los miembros)	AB3

Superficie mínima en m² para tipo B1 y B2 :

	B1	B2
Material reflectante	0,003	0,018

Superficie mínima en m² para tipo A, B3 y AB :

Altura del usuario	h < 140 cm			h > 140 cm		
	A	B3	AB	A	B3	AB
Material fluorescente	0,14	-	0,14	0,24	-	0,24
Material reflectante	-	0,06	0,06	-	0,08	0,08
Material de rendimiento combinado	-	-	0,14	-	-	0,24

VESTUARIO DE PROTECCIÓN CONTRA LA INTEMPERIE

EN342 VESTUARIO DE PROTECCIÓN CONTRA EL FRÍO

Esta norma especifica las exigencias y los métodos de ensayo de del vestuario de protección contra el frío a temperaturas inferiores a los -5°C (trabajadores en frigoríficos / en fríos extremos).

Distinguimos dos tipos de ropa:

El artículo de vestuario: que recubre una parte del cuerpo, ej. parca, chaqueta, abrigo.

El conjunto de vestir: que recubre el cuerpo completo (tronco + pierna), ej. buzo, parca y peto.

X (ropa interior B/C/R) : /_{der} de la prenda

X : Clase de permeabilidad al aire, AP

X : Clase de resistencia a la penetración del agua WP (Opcional)

NORLAND

 EN342

0,358 m².K/W (B)
3
X



Aislamiento I _{der} M ² .K/W	Usuario en movimiento practicando una actividad							
	Ligera 115 W/m ²				Moderada 170 W/m ²			
	Velocidad del aire							
	0.4 m/s		3 m/s		0.4 m/s		3 m/s	
	8h	1h	8h	1h	8h	1h	8h	1h
0.265	3	-12	9	-3	-12	-28	-2	-16
0.310	-2	-18	6	-8	-18	-36	-7	-22
0.390	-9	-28	0	-16	-29	-49	-16	-33
0.470	-17	-38	-6	-24	-40	-60	-24	-43
0.540	-24	-45	-11	-30	-49	-71	-32	-52
0.620	-31	-55	-17	-38	-60	-84	-40	-61





EN14058 VESTUARIO DE PROTECCIÓN CONTRA LOS CLIMAS FRÍOS

Esta norma especifica las exigencias y los métodos de ensayo del rendimiento de artículos de vestir (chalecos, chaquetas, abrigos, pantalones) de protección contra los climas fríos. Este vestuario se utilizará a una temperatura moderadamente baja (-5°C y más) para proteger contra el enfriamiento local cutáneo; no se usan solamente para actividades en el exterior, como por ejemplo en la industria de la construcción, sino que pueden servir igualmente para las actividades en el interior, como por ejemplo en la industria alimentaria. No siempre es necesario en esos casos que el vestuario esté hecho de materiales impermeables o estancos al agua. Por tanto, la exigencia correspondiente queda

opcional dentro de la presente norma.

X : Clase de resistencia térmica, R_{et}

X : Clase de permeabilidad al aire, AP

X : I_{cler} del artículo de vestir (Opcional)

X : Clase de resistencia a la penetración del agua WP (Opcional)

ALASKA2



EN14058

3
3
0,285 m².K/W
X

Aislamiento I_{cler} M ² .K/W	Usuario de pie inmóvil, 75 W/m ²			
	Velocidad del aire			
	0.4 m/s		3 m/s	
	8h	1h	8h	1h
0.170	21	9	24	15
0.265	13	0	19	7
0.310	10	-4	17	3



EN343 VESTUARIO DE PROTECCIÓN CONTRA LA LLUVIA

Esta norma especifica las exigencias y los métodos de ensayo aplicables a los materiales y a las costuras del vestuario de protección contra la intemperie (por ejemplo, precipitaciones en forma de lluvia o nieve), neblina y humedad del suelo.

y : Clase de resistencia a la penetración del agua (de 1 a 4), WP

y : Clase de resistencia evaporativa (de 1 a 4), R_{et}

R : prueba de la torre de agua sobre toda la ropa (opcional)

FINMARK2



EN343

3
1
X

DEFINICIONES

LA RESISTENCIA TÉRMICA (R_{et}) EN M².K/W:

Medida de aislamiento térmico procurada.

Divididas en 4 clases (de 1 a 4) de menos aislante a más aislante.

Mientras más elevado el valor, más importante el aislamiento térmico provisto.

LA PERMEABILIDAD AL AIRE (AP) EN MM/S:

Determina la permeabilidad al aire del conjunto.

Divididas en 3 clases (de 1 a 3) de menos estanco a más estanco.

EL AISLAMIENTO TÉRMICO RESULTANTE DE BASE:

Medido en un maniquí móvil (I_{cler}).

El coeficiente de aislamiento térmico, expresado en m².K/W, permite determinar la temperatura de uso óptimo de la ropa en relación con la actividad del individuo y de su tiempo de exposición.

El aislamiento térmico se mide con la ropa interior de tipo:

- (B) para los conjuntos (Camisetas de manga larga, calzoncillos largos, calcetines, pantuflas de fieltro + chaleco aislante, calzones aislantes, guantes tricotados, pasamontañas)

- (R) para los artículos de vestir (Camiseta de manga larga, calzoncillos largos, calcetines, pantuflas de fieltro, chaqueta, pantalón, camisa, guantes tricotados, pasamontañas)

- (C) provisto por el fabricante

LA RESISTENCIA EVAPORATIVA (R_{et}) EN (M².PA)/W :

Mide la resistencia evaporativa, es decir, el obstáculo al paso del vapor de agua que constituye un producto, o bien el obstáculo que presenta a la evaporación del sudor en la superficie de la piel. Mientras más alta la resistencia evaporativa de un producto, mayor es el obstáculo que representa el producto para el paso del vapor de agua: Un producto transpirable tiene una resistencia evaporativa débil.

Dividida en 4 niveles (de 1 a 4) de menos transpirable a más transpirable.

Resistencia evaporativa R_{et} Clase	Clase			
	1	2	3	4
$\frac{M2 - Pa}{w}$	$R_{et} > 40$	$25 < R_{et} > 40$	$15 < R_{et} > 25$	$R_{et} \leq 15$

LA RESISTENCIA A LA PENETRACIÓN DEL AGUA (WP) EN PASCAL:

Mide la resistencia a la penetración del agua del material exterior y de las costuras bajo una presión de agua de (980+/-50) Pa/min.

Dividida en 4 niveles (1 a 4) de menos impermeable a más impermeable.

Resistencia a la penetración del agua WP	Clase			
	1	2	3	4
Espécimen de ensayo :				
Material antes del tratamiento previo	WP ≥ 8 000 Pa	-	-	-
Material tras cada tratamiento previo	-	WP ≥ 8 000 Pa	WP ≥ 13 000 Pa	WP ≥ 20 000 Pa
Costuras antes del tratamiento previo	WP ≥ 8 000 Pa	WP ≥ 8 000 Pa	WP ≥ 13 000 Pa	-
Costuras tras tratamiento previo por limpieza	-	-	-	WP ≥ 20 000 Pa

TEST DE LA TORRE :

Longitud de mecha en las mangas y dobladillos inferiores	Max 5 cm
Longitud de mecha en los dobladillos del pantalón	Max 10 cm
Longitud de mecha en los dobladillos de la capucha	Max 4 cm
Zona de tricotado húmedo en el maniquí	0 cm ²

PROTECCIÓN DE LAS RODILLAS



EN14404 PROTECCIÓN DE LAS RODILLAS

Esta norma europea presenta las exigencias y los métodos de ensayo de los dispositivos de protección de rodillas utilizados por las personas que deben arrodillarse para trabajar. Esta norma no se aplica a las protecciones de rodillas que son dispositivos médicos o que están destinados al deporte.

PROTECCIÓN DE LAS RODILLAS

Tipo 1	Protección de las rodillas independiente de otra indumentaria y sujeta alrededor de la pierna.
Tipo 2	Gel de plástico u otro relleno insertado en bolsillos sobre las piernas del pantalón o fijo en los pantalones.
Tipo 3	Dispositivos que no están fijos en el cuerpo pero que se colocan cuando el usuario se desplaza. Pueden estar diseñados para cada rodilla o para las dos rodillas conjuntamente.
Tipo 4	Protección de una o de las dos rodillas que forma parte de dispositivos con funciones suplementarias, como un marco que ayude a levantarse o a arrodillarse. Las protecciones de rodillas pueden llevarse sobre el cuerpo o en forma independiente.

Nivel 0	Los protectores de rodilla son adecuados para suelos planos y no se requiere resistencia a la penetración
Nivel 1	Los protectores de rodillas son adecuados para suelos planos, y se requiere una resistencia a la penetración bajo una fuerza de al menos 100 (+/- 5) N
Nivel 2	Los protectores de rodilla son adecuados para condiciones difíciles, y se requiere una resistencia a la penetración bajo una fuerza de al menos 250(+/-5) N

CALZADO DE SEGURIDAD

LAS NORMAS

EN ISO 20344 ▶ MÉTODOS DE ENSAYO PARA CALZADO

Esta norma define los métodos de ensayo para el calzado de seguridad, el calzado de protección y el calzado de trabajo de uso profesional.

Sólo puede aplicarse esta norma junto con las normas EN ISO 20345, y EN ISO 20347, que detallan las exigencias del calzado en función del nivel de riesgo.

EN ISO 20345 ▶ EXIGENCIAS FUNDAMENTALES PARA EL CALZADO DE SEGURIDAD

Esta norma europea detalla, en referencia a la norma EN ISO 20344, las exigencias fundamentales y adicionales (optativas) del calzado de seguridad de uso profesional, marcado "S". El calzado de seguridad está equipado con una puntera de seguridad que protege de los golpes con un nivel de energía máxima equivalente a 200 Julios y contra un aplastamiento de hasta 15 kN.

EN ISO 20347 ▶ EXIGENCIAS FUNDAMENTALES PARA EL CALZADO DE TRABAJO

Este tipo de calzado, marcado "O", difiere del calzado de seguridad porque carece de puntera de protección contra golpes y aplastamiento.



EN ISO 61340-5-1 ▶ REQUISITOS GENERALES - CONTROL ESD : CALZADO

Esta norma define los ensayos y exigencias para el calzado electrostático con aplicaciones específicas. Describe los métodos de ensayo empleados para determinar la resistencia eléctrica del calzado utilizado para el control del potencial electrostático del usuario en el lugar de trabajo.

EN ISO 20349-1 ▶ EXIGENCIAS Y MÉTODOS DE ENSAYO PARA LA PROTECCIÓN CONTRA LOS RIESGOS DURANTE LAS OPERACIONES DE SOLDADURA Y TÉCNICAS CONEXAS.

Esta norma define los ensayos y requisitos para el calzado de protección contra los riesgos térmicos y las proyecciones de metal fundido, tales como las que ocurren en las fundiciones y durante las operaciones de soldadura.

DIFERENTES PARTES DE UN CALZADO



CORRESPONDENCIAS DE TALLAS

EU	35	36	37	38	39	40	41	42	43	44	45	46	47	48
UK	2	3	4	5	6	6.5	7	8	9	10	10.5	11	12	13
US	3	4	5	6	7	7.5	8	9	10	11	11.5	12	13	14
cm	23.1	23.7	24.4	25.1	25.7	26.4	27.1	27.8	28.4	29.1	29.7	30.3	31	31.6
mm	231	237	244	251	257	264	271	278	284	291	297	303	310	316

• SB Ó S1 A S5 Ó SBH (CALZADO DE SEGURIDAD) • OB Ó O1 A O5 Ó OBH (CALZADO DE TRABAJO)

CLASE 1 ó 2	EN ISO 20345	EN ISO 20347
TODO TIPO DE MATERIALES	SB : propiedades fundamentales	OB : propiedades fundamentales
CLASE 1 – Calzado ensamblado Calzado en piel y otros materiales, a excepción del calzado totalmente de goma o de polímeros	S1 : propiedades fundamentales y, además: - parte trasera cerrada - propiedades antiestáticas - absorción de energía en el talón - resistencia de la suela a los hidrocarburos	O1 : propiedades fundamentales y, además: - parte trasera cerrada - resistencia de la suela a los hidrocarburos - propiedades antiestáticas - absorción de energía en el talón
	S2 : como S1 y, además: - resistente al agua	O2 : como O1 y, además: - impermeable al agua
	S3 : como S2 y, además: - suela resistente a la perforación - suela con tacos	O3 : como O2 y, además: - suela resistente a la perforación - suela con tacos
CLASE 2 - Calzado totalmente moldeado Calzado totalmente de goma (totalmente vulcanizados) o totalmente de polímeros	S4 : propiedades fundamentales y, además: - parte trasera cerrada - propiedades antiestáticas - absorción de energía en el talón - resistencia de la suela a los hidrocarburos	O4 : propiedades fundamentales y, además: - propiedades antiestáticas - absorción de energía en el talón
	S5 : como S4 y, además: - suela resistente a la perforación - suela con tacos	O5 : como O4 y, además: - suela resistente a la perforación - suela con tacos
CALZADOS HÍBRIDOS Suela de goma (totalmente vulcanizadas) o de polímeros (totalmente moldeadas)/Caña de piel u otros materiales	SBH : propiedades características del calzado de seguridad híbrido	OBH : propiedades características del calzado de trabajo híbrido

SÍMBOLOS DE LAS ESPECIFICACIONES PARTICULARES
EN ISO 20345 / EN ISO 20347 (sin puntera)

Calzado o bota entera	Resistencia de la suela a la perforación	P
	Propiedades eléctricas: Calzado conductivo	C
	Calzado antiestático	A
	Calzado aislante	Ver EN50321
	Resistencia a ambientes agresivos: Suela aislante contra el calor; Test en bandeja de arena de 150°C, 30 minutos de exposición.	HI
	Suela aislante contra el frío Test en una caja a -17°C durante 30 minutos	CI
	Talón con absorción de energía	E
Caña	Resistencia del calzado entero a la entrada de agua (calzado impermeable de piel y otros materiales, clase 1)	WR
	Protección del metatarso contra golpes Protección de los maléolos	M AN
	Resistencia de la caña al corte	CR
Suela	Resistencia de la caña a la entrada y la absorción de agua (calzado impermeable de piel y otros materiales, clase 1)	WRU
	Resistencia de la suela al calor de contacto 300°C durante 60s	HRO
	Resistencia de la suela de marcha a los hidrocarburos	FO

SÍMBOLOS DE LAS ESPECIFICACIONES PARTICULARES
EN ISO 20349-1 EN ISO 20349-2

Tipos de suelos	Símbolos
Resistencia a las proyecciones de metal fundido con uso del aluminio como metal fundido durante la prueba. (EN ISO 20349-1)	AL
Resistencia a las proyecciones de metal fundido con uso de fundición como metal fundido durante la prueba. (EN ISO 20349-1)	FE
Test en bandeja de arena de 250°C, 40 minutos de exposición (HI-3). (EN ISO 20349-1)	HI
WG indica que el calzado está de acuerdo con las exigencias definidas para calzado para soldadura. (EN ISO 20349-2)	WG

RESISTENCIA AL DESLIZAMIENTO

Tipos de suelos	Símbolos
Suelos de tipo industriales duros, para usos en interior (tipo embaladosados en industria agroalimentaria)	SRA
Suelos de tipo industriales duros, para usos en interior o exterior (tipo revestimiento con pintura o resina en industria)	SRB
Todos los tipos de suelos duros para usos polivalentes en interiores o exteriores	SRC

EL SISTEMA ANTICAÍDAS

En caso de riesgo de caída, es obligatorio el uso de un dispositivo de protección contra las caídas de altura. Por orden de prioridad: protección de tipo colectivo (ver catálogo DELTAPLUS SYSTEMS), luego de tipo individual si la primera no es posible.



Un **SISTEMA ANTICAÍDAS INDIVIDUAL** se compone, al menos, de 3 elementos

- A** ARNÉS
- +
- B** ANTICAÍDAS
- +
- C** PUNTO DE ANCLAJE

SISTEMA PARA DETENER LAS CAÍDAS

EN363

Describe los elementos y situaciones de la protección individual contra las caídas de altura.

EN364 ▶ **MÉTODOS DE ENSAYO**

Describe el equipo y los métodos de ensayo de los E.P.I. contra las caídas de altura.

EN365 ▶ **EXIGENCIAS GENERALES PARA EL MODO DE EMPLEO Y EL MARCADO**

Describe el marcado y las informaciones (modo de empleo) que figuran o acompañan a los E.P.I. contra las caídas de altura.

A ARNÉS



EN361 ▶ **ARNÉS ANTICAÍDAS**

Dispositivo de prensión del cuerpo destinado a parar las caídas. El arnés de anticaídas puede estar formado por correas, hebillas y otros elementos: colocados y ajustados de manera apropiada sobre el cuerpo de un individuo para sujetarlo durante una caída y después de la misma.

B ANTICAÍDAS



EN355 ▶ **ABSORBEDOR DE ENERGÍA**

Elemento de un sistema de parada de las caídas, que garantiza la parada de una caída de altura en total seguridad amortiguando el impacto del choque.

¡ATENCIÓN!: Si se asocia un cabestro a un absorbedor de energía, el largo total del conjunto del dispositivo no debe ser mayor de 2 m.

EN360 ▶ **ANTICAÍDAS DE RETROCESO AUTOMÁTICO**

Anticaídas con una función de bloqueo automático y un sistema automático de tensión y de retorno por correa. Un elemento de disipación de energía puede ser incorporado al anticaídas.

EN353-1 ▶ **ANTICAÍDAS MÓVILES SOBRE SOPORTE DE SEGURIDAD RÍGIDO**

Sistema formado por un anticaídas móvil con bloqueo automático sobre soporte de seguridad rígido (raíl, cable...). Un elemento de disipación de energía puede ser incorporado al conjunto.

EN353-2 ▶ **ANTICAÍDAS MÓVIL SOBRE SOPORTE DE SEGURIDAD FLEXIBLE**

Sistema formado por un anticaídas móvil con bloqueo automático unido a un soporte de seguridad flexible (cuerda, cable...). Un elemento de disipación de energía puede ser incorporado al conjunto.



C PUNTOS DE ANCLAJE



EN795 2012 ▶ **DISPOSITIVOS DE ANCLAJE**

Parte de un sistema de protección anticaídas que permite sujetar a la estructura el dispositivo de parada de la caída.

- Tipo A - NO EPI:** Dispositivo de anclaje con uno o varios puntos de anclaje fijos que requieren un anclaje estructural
Tipo B: Dispositivo de anclaje con uno o varios puntos de anclaje fijos que no requieren un anclaje estructural
Tipo C - NO EPI: Dispositivo de anclaje que utiliza un soporte de seguridad flexible con una desviación máxima de 15°
Tipo D - NO EPI: Dispositivo de anclaje que utiliza un soporte de seguridad rígido con una desviación máxima de 15°
Tipo E: Dispositivo de anclaje para ser utilizado en superficies inclinadas de hasta 5° como máximo

EN362 ▶ **CONECTORES**

Elemento de conexión o componente de un sistema. Un conector puede ser un mosquetón o un gancho.

- Clase A:** conector de anclaje, con cierre automático utilizado como componente y diseñado para conectarse directamente a un tipo específico de anclaje.
Clase B: conector de base con cierre automático utilizado como componente.
Clase M: conector multiuso, de base o de eslabón rápido, utilizado como componente que puede utilizarse con su eje grande o su eje pequeño.
Clase Q: conector de eslabón rápido utilizado en aplicaciones a largo plazo o permanentes, cierre con rosca. Una vez que está totalmente roscada esta parte se vuelve una pieza portante del conector.
Clase T: conector de extremo manufacturado, con cierre automático, diseñado como elemento de un subsistema que permite la fijación para que la carga se ejerza en una dirección predeterminada.

LAS SITUACIONES DE TRABAJO

MANTENIMIENTO EN EL TRABAJO



EN358 ▶ **CINTURONES Y CUERDAS DE MANTENIMIENTO EN EL TRABAJO O DE RETENCIÓN**

Un sistema de mantenimiento en el trabajo está formado por componentes (cinturón y correa de mantenimiento en el trabajo) unidos entre sí para formar un equipo completo.

RETENCIÓN

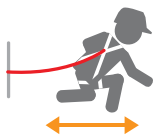

EN358 ▶ **CINTURONES Y CUERDAS DE MANTENIMIENTO EN EL TRABAJO O DE RETENCIÓN**

EN354 ▶ **CABESTRO**

Elementos de conexión o componentes de un sistema. Un cabestro puede ser de cuerda de fibras sintéticas, de cables metálicos, de correa clásica o de cadena.

¡ATENCIÓN! Un cabestro sin absorción de energía no debe ser utilizado como un sistema de parada de las caídas.

TRABAJOS VERTICALES



EN12841 ▶ **SISTEMA DE ACCESO POR CUERDA**

Dispositivo de cuerda para mantenimiento en el trabajo. Existen distintos tipos de dispositivos:

- Tipo A:** dispositivo de ajuste de la cuerda para el soporte de seguridad que acompaña al usuario durante sus cambios de posición y/o que permite ajustar el largo del soporte de seguridad y que se bloquea automáticamente sobre el soporte de seguridad cuando hay una carga estática o dinámica.
Tipo B: dispositivo de ascenso para soporte en el trabajo, dispositivo de ajuste de la cuerda accionado manualmente que, cuando se fija a un soporte de seguridad, se bloquea cuando hay una carga en un sentido y se desliza libremente en el sentido opuesto. Se debe utilizar un dispositivo de tipo B junto con un dispositivo de tipo A sujetado a un soporte de seguridad específico.
Tipo C: descendedor para soporte en el trabajo, dispositivo de ajuste de la cuerda de fricción accionado manualmente que permite al usuario realizar movimientos descendentes controlados y detenerse, aflojando, en cualquier lugar del soporte de seguridad. Un dispositivo de tipo C debe usarse junto con un dispositivo de tipo A sujeto a un soporte de seguridad específico.

EN813 ▶ **CINTURÓN DE CADERA**

Cinturones equipados con un punto ventral que permita un sistema de mantenimiento, retención o acceso sobre cuerdas.

EN358 ▶ **CINTURONES Y CUERDAS DE MANTENIMIENTO EN EL TRABAJO O DE RETENCIÓN**

EN354 ▶ **CABESTRO**

EN12275 ▶ **EQUIPO DE ALPINISMO Y DE ESCALADA - CONECTORES**

Exigencias de seguridad y métodos de ensayo

- Tipo B:** conector de base con cierre automático con la resistencia suficiente para utilizarse en todo lugar en un sistema de seguridad.
Tipo H: conector HMS de cierre automático, a menudo en forma de pera, utilizado para unir a un alpinista a un sistema de anclaje de Via Ferrata.
Tipo K: conector de Via Ferrata con cierre automático, utilizado prioritariamente para seguridad dinámica, de Tipo HMS
Tipo D: conector direccional o conjunto de uno o varios conectores de cierre automático y cinchas utilizadas para asegurar que la carga no se ejerza en una dirección predeterminada.
Tipo A: conector de anclaje especial con cierre automático, sólo se utiliza para estar directamente unido a un tipo de anclaje especial.
Tipo Q (Quicklink): conector con cierre roscado. Una vez que está completamente roscado, esta parte se convierte en una parte portante del conector.

TRABAJOS VERTICALES (CONTINUACIÓN)	EN12278 EQUIPOS DE ALPINISMO Y DE ESCALADA - POLEAS Exigencias de seguridad y métodos de ensayo
	EN1891 CUERDAS TRENZADAS ENVAINADAS CON POCO COEFICIENTE DE ALARGAMIENTO (CUERDAS ESTÁTICAS)
	EN341 DESCENDEDORES Descendedores, clasificados según los siguientes datos Clase A: energía de descenso W hasta $7,5 \times 10^6$ J Clase B: energía de descenso W hasta $1,5 \times 10^6$ J Clase C: energía de descenso W hasta $0,5 \times 10^6$ J Clase D: para un solo descenso. La energía de descenso depende de la altura máxima de descenso y de la máxima carga nominal.

SALVAMENTO 	EN1496 EQUIPOS DE SALVAMENTO Dispositivo de salvamento con elevación. Existen varios tipos de dispositivos: Clase A: componente o subcomponente de un equipo de salvamento que permite elevar una persona con la ayuda de un socorrista o por sus propios medios desde un punto bajo a un punto alto. Clase B: dispositivo análogo al dispositivo de tipo A, pero con una función suplementaria de descenso con control manual destinada a bajar a una persona en una distancia limitada de 2 m.
	EN1498 CINCHA SALVAMENTO
	EN341 DESCENDEDORES

OTRAS NORMAS CALIFICADORAS

Recomendaciones para varios usuarios	CEN/TS 16415 No se trata de una norma sino de una recomendación para poner a prueba los anclajes utilizables por dos personas o más. Esta especificación técnica ha sido aprobada por el CEN (Comité Europeo de Normalización) el 30 de julio de 2012 para una aplicación provisional y permite el uso de un punto de anclaje para varias personas al mismo tiempo.
Alpinismo y escalada	EN567 EQUIPOS DE ALPINISMO Y DE ESCALADA Exigencias de seguridad y métodos de ensayo para los bloqueadores. EN12275 EQUIPO DE ALPINISMO Y DE ESCALADA - CONECTORES EN12278 EQUIPOS DE ALPINISMO Y DE ESCALADA - POLEAS
Aseguramiento de cargas	DIRECTIVA 2006/42/CE PARA MÁQUINAS O EQUIPOS CON FUNCIÓN MÓVIL
Dispositivos médicos	DIRECTIVA 93/42/CEE - REGLAMENTO UE 2017/745 PARA DISPOSITIVOS O ACCESORIOS MÉDICOS
Estanqueidad	EN60529:1991 + A1:2000 + A2:2013 Índice de protección (IP) Clasifica el nivel de protección que ofrece un material contra la entrada de cuerpos sólidos o líquidos. El formato del índice es IPxx donde la primera cifra indica la protección contra el polvo, la segunda cifra la protección contra la entrada de agua.



PROTECCIÓN DE LA CABEZA

AIR COLTAN	43	FUEGO	18	M1204V	62
ASO2 CLEAR	9	FUJI2 CLEAR	12	M1300V	63
ASO2 SMOKE	9	FUJI2 GRADIENT	12	M1300V2	63
BADGE-U	40	GALERAS CLEAR	20	M1300VB	64
BALBI 2	31	GALERAS SMOKE	20	M1300VP	64
BARRIER 2	23	GO-SPECS TEC CLEAR	3	M1302BC	65
BARRIER PLATE 2	23	GRANITE PEAK	33	M1302VBC	65
BASALPHA	41	GRANITE WIND	33	M1304V	62
BASGAMMA	33	HARNESS O	35	M1304VW	62
BASWELD	23	HARNESS V	38	M2FP2V	63
BLOW2 CLEAR	8	HEKLA2	19	M2FP2VPLW	63
BLOW2 LIGHT MIRROR	8	HELIUM 2 BLUE BLOCKER	11	M2FP2VW	63
BLOW2 MIRROR	8	HELIUM 2 CLEAR	11	M2FP3V	63
BRAVA2 CLEAR	17	HELIUM 2 DETECTABLE	11	M3FP1	63
BRAVA2 CLEAR AB	17	HELIUM 2 SMOKE	11	M6000 A1	55
BRAVA2 LIGHT MIRROR	17	HESTICKER	41	M6000 P2	55
BRAVA2 MIRROR	17	HM11001U	64	M6000 P2 CLIP	55
BRAVA2 SMOKE	17	INTERHYKIT	46	M6000 P3	55
BRAVA2 YELLOW	17	INTERLAGOS	46	M6000E A2	55
CASOUD 3	25	INTERLAGOS FOLDABLE	46	M6000E ABEK1	55
CASOUD2HE	25	INTERLAGOS LIGHT	47	M6000E PREP2	55
COLTAN	43	INTERLAGOS LIGHT HE	47	M6000E PREP3	55
CONIC DISPLAY	50	INTERLAGOS NB	47	M6100 JUPITER	54
CONIC010	50	IRAYA CLEAR	13	M6200 JUPITER	54
CONIC200	50	IRAYA SMOKE	13	M6400 JUPITER	54
CONIC500	50	IRAYA YELLOW	13	M6400 JUPITER CHEM KIT ABEK P3	55
CONICAP01	49	JUGALPHA	41	M6400 JUPITER MARS KIT A2 P2	55
CONICAP01BR	49	JUGGAMMA	33	M6400 JUPITER SPRAY KIT A2 P3	55
CONICCO200	50	KAIZIO	42	M9000 P3	56
CONICCOPLUS200	49	KILIMANDJARO CLEAR	18	M9000E A2	56
CONICDE010	50	KILIMANDJARO CLEAR AB	18	M9000E A2B2	56
CONICFIR010	48	KILIMANDJARO SMOKE	18	M9000E A2B2E2	56
CONICFIR050	48	KISKA2 CLEAR	16	M9000E A2B2E2K2	56
CONICFIR050 - CONICFIR010	48	KISKA2 SMOKE	16	M9000E A2B2E2K2HGP3	56
CONICFIRDE010	48	LIPARI2 CLEAR	16	M9000E A2B2E2K2P3	56
CONICFIT010	48	LIPARI2 T5	16	M9000E A2B2E2P3	56
CONICFIT100	48	M1100	63	M9000E A2B2P3	56
CONICFIT100 - CONICFIT010	48	M1100V	63	M9000E A2P3	56
CONICMOVE01	49	M1100VB	64	M9000E AX	56
CONICMOVE01BR	49	M1102BC	65	M9000E AXP3	56
CONICPLUS200	49	M1102VBC	65	M9000E B2P3	56
CONICSOFO10	48	M1104	62	M9000E E2	56
DEAR BOX	50	M1200	63	M9000E E2P3	56
DIAMOND V	38	M1200V	63	M9000E K2	56
DIAMOND V UP	38	M1200VB	64	M9000E K2P3	56
DIAMOND VI WIND	37	M1200VP	64	M9200 - ROTOR GALAXY	53
DYNAMIC JUGALPHA	41	M1200VPLUS	63	M9300 - STRAP GALAXY	53
DYNAMIC JUGBETA	35	M1200VPW	64	MAGNY COURS 2	45
FILM GOGGLE	21	M1200VW	63	MAGNY HELMET 2	45
FILTER 11	25	M1202BC	65	MENTALPHA	41
FILTER-IN	25	M1202VBC	65	MURIA 1	21
FORESTIER 3	40	M1204	62	NECKALPHA	40

PROTECCIÓN DE LA CABEZA

ONYX	35	RUIZ 1 ACETATE	21	VISOR FLASH	29
PACAYA CLEAR	6	SAJAMA	20	VISOR HOLDER	27
PACAYA CLEAR LYVIZ	5	SCREEN	24	VISOR T-GUARD	30
PACAYA CLEAR STRAP	6	SCREEN PLATE	24	VISOR TORIC CLEAR	30
PACAYA CLEAR STRAP LYVIZ	5	SPA 3	47	VISOR TORIC T5	30
PACAYA SMOKE	6	SPIDER REFILL FFP2	60	VISOR-H	27
PACAYA SMOKE LYVIZ	5	SPIDER REFILL FFP2W	60	VISOR-HOLD MINI	27
PACAYA T5	6	SPIDER REFILL FFP3	60	VISOR-U	27
PICO 2	31	SPIDERMASK P2 1+5	60	VISORG	31
PIT-RADIO 3	45	SPIDERMASK P2 X5	60	VISORPC	31
PITON 2 CLEAR	18	SPIDERMASK P2W X5	60	VULCANO2 CLEAR	9
PITON CLEAR	19	SPIDERMASK P3 1+5	60	VULCANO2 PLUS CLEAR	9
QUARTZ I	39	SPIDERMASK P3 X5	60	VULCANO2 SMOKE	9
QUARTZ UP III	39	SUPER QUARTZ	39	WINTER CAP	40
QUARTZ UP IV	39	SUZUKA 2	47	ZIRCON 1	40
RIMFIRE CLEAR	7	THUNDER CLEAR	12		
RIMFIRE MIRROR	7	THUNDER SMOKE	12		
RIMFIRE POLARIZED	7	TOBA 3 T5	25		
RUIZ 1	21	VISONYXPR	35		

PROTECCIÓN DE LAS MANOS

50MAC	88	DPVE702PG	87	KCA15	128
51FEDF	96	DPVE727	98	KPG10	128
APOLLON W733	94	DPVE730	95	LA500	95
APOLLON WINTER CUT W737	120	DPVE733	99	LA600	113
APOLLON WINTER W735	120	DPVENICUTB04 (DPVENICUT34)	85	LAT50	111
ARC FLASH	129	DPW733	94	NEOCOLOR VE530	110
ATHOS WV902	93	DPW733E	94	NI015	99
ATON W731	98	DPW733N	94	NITREX VE801	112
BOREE WV901	93	DPW736 THRYM	119	NITREX VE802	112
BOROK WV903	121	DPW831	95	NITREX VE803	112
CA515R	127	DS202RP	97	NITREX VE830	112
CA615K	127	EOS FLEX CUT B WV921	84	NITREX VE846	112
CBHV2	102	EOS FLEX CUT D WV922	73	NYSOS WV904	103
CHEMSAFE PLUS WV836	107	EOS FLEX WV920	99	PM159	88
CHEMSAFE PLUS WINTER WV837	107	EOS NOCUT WV910	75	PM160	88
CHEMSAFE WV835	106	EOS NOCUT WINTER WV913	75	SAFE & STRONG W811	86
COB40	88	EOS WV900JA	92	SAFE & TOUCH WV905NO	93
CRYOG	129	FB149	96	TC716	126
CT402	88	FBF15	123	TER250	125
DC103	97	FBF50	123	TER300	125
DCTHI	123	FBN49	97	TERK400	124
DPCBHV2	102	FC115	126	TERK500 XTREM HEAT	128
DPDC103	97	FCN29	97	THEMIS W792 ESD	89
DPFBN49	97	FIB49	102	THRYM W736	119
DPLAT50	111	FIBKV02	102	TIG15K	127
DPTC715	126	GFA115K	127	TOUTRAVO VE509	110
DPV1371	117	GFBLE	97	TOUTRAVO VE510	110
DPVE450	113	HERCULE WV750	121	TOUTRAVO VE511	110
DPVE702P	87	HESTIA WV702NO	86	TP169	88



PROTECCIÓN DE LAS MANOS

VE630	88	VENICUT F XTREM CUT - VENICUTF01	72	VENIFISH VE990	111
VE631	88	VENICUT F XTREM CUT TOUCH - VENICUTF02	72	VENIPLUS V1383	117
VE702	87	VENICUT10	86	VENIPLUS V1500	116
VE702GR	87	VENICUTB00	85	VENIPRO VE450	113
VE702P	87	VENICUTB01 (VENICUT32ESD)	83	VENITACTYL V1310	117
VE702PESD	83	VENICUTB02	85	VENITACTYL V1371	117
VE702PG	87	VENICUTB03 (VENICUT33)	85	VENITACTYL V1400B100	116
VE702PGS	87	VENICUTB04 (VENICUT34)	85	VENITACTYL V1400PB100	116
VE702PN	87	VENICUTB05	83	VENITACTYL V1450B100	116
VE702PNG12	87	VENICUTB06 (VENICUT36)	85	VENIZETTE VE920	111
VE726	98	VENICUTB07	83	W704	86
VE727	98	VENICUTD03 (VENICUT53NO)	77	W733G6	94
VE728	98	VENICUTD04 (VENICUT54BL)	77	W914 ARC FLASH	129
VE729	98	VENICUTD05	76		
VE730OR	95	VENICUTD06	76		
VE733	99	VENICUTDX1 (VENICUT5X1)	77		
VENICLEAN V1340	117	VENICUTF03 XTREM CUT - VENICUTF03	72		

VESTUARIO DE USO CORTO

BLOUSPE	143	DT216	142	PO106	143
BLOUSPO	143	DT221	141	PO109	143
DT111	145	DT223	141	PO110 - PO110BL	144
DT115	142	DT250	139	PO115	144
DT115CV	142	DT300 DELTACHEM	138	SURCHPE	145
DT117	140	DT301 DELTACHEM	138	SURCHPLUS	145
DT119	139	DT302 DELTACHEM	138	SURCHPO	145
DT125	140	KITVI	145	TABPO02	143
DT215	142	MANCHBE	144	TOQUE	144
DT215CV	142	MANCHBL	144		

VESTUARIO DE TRABAJO

AGRA	173	M2SA3STR	163	MCCO2	158
ATOLL	153	M2VE3	162	MCCOM	159
BADGE	168	M5BE2	154	MCPA2	157
BALI	172	M5CO2	155	MCPA2STR	157
CEINT04	175	M5GI2	154	MCSA2	158
GENOA	172	M5PA2	153	MCVE2	158
LAZIO	173	M5SA2	155	MOGI2	151
M2BE3	162	M5SGI	170	MOPA2	151
M2BE3STR	162	M5SPA	170	MSLPA	171
M2CO3	164	M5VE2	154	NAPOLI	172
M2CZ3	164	M6BER	168	PALIGPA	171
M2GEN	151	M6COM	169	PALIGVE	171
M2GI3	162	M6GIL	168	PANOSTRPA	167
M2PA3	161	M6PAN	167	REEF	151
M2PA3F	161	M6SAL	169	ROMA	173
M2PA3STR	161	M6VES	168	TURINO	173
M2PA3STRF	161	MAPOC	151	VERONA	174
M2SA3	163	MCCDZ	159	ZIMA	175

VESTUARIO INTEMPERIE

304	213	GOTEBORG2	186	MOTION	191
305	213	GRANDERS	198	MYSEN2	203
400	213	GRAVITY	198	MYSEN2F	203
850PAN	212	HELSINKI2	187	NAGOYA	205
850VES	212	HOLEN	196	NEVE	209
ALASKA2	187	HORTEN2	202	NEW DELTA	194
ALMA	207	ISOLA2	188	NORDIC	209
ANZIO	206	JURA	209	NORTHWOOD3	193
AREN	182	KARA	209	OLINO	206
AREZZO	206	KODIAK	204	ORSA	201
BALTIC	209	KOLDYPANTS	208	OTAKE	210
BEAVER	205	KOLDYTOP	208	RANDERS	192
BRIGHTON2	204	KOPER	183	RENO	194
CARSON2	184	LECCO	206	RUBY	207
CHAMONIX	209	LENA	209	SHERMAN	204
CLUSES2	199	LITE	210	SIERRA2	199
DARWIN3	188	LORCA	193	SLIGO	211
DOON	191	LULEA2	203	STOCKTON2	197
EOLE	181	M2PW3	197	STOCKTON3	197
FIDJI2	196	MA400	213	TATRY	181
FINNMARK2	185	MARMOT	205	VERNON	207
G-DOON	198	MILTON2	180	VIGO	183
GALWAY	211	MOOVE	190	YEMAN	192

VESTUARIO TÉCNICO

900PANHV	225	GILP4	224	NORLAND	232
900VESHV	225	HO600	238	NOVA	229
ALMA	233	ICEBERG	232	OFFSHORE	229
ASTRAL	223	IGLOO2	233	OPTIMUM2	219
AUSTRAL2	233	KOLDYTOP	232	PHBE2	228
BALTIC	233	KOMODO2	237	PHPA2	228
BAUCE2	224	KOMODO2HV	237	PHVE2	228
BRAS2	224	LAPONIE2	233	POLFR2	236
CAGFR2	236	LEGA	222	RENO HV	221
CO600	238	M2PHV	227	SSVFR2	236
COMET	229	M2VHV	227	STAR	229
DOONHV	221	MAICA2	235	STRADA 2	220
DOUGLAS 3	231	MAICO2	235	SWEFR2	236
EASYVIEW	219	MAIMA2	235	TABALPV	239
EPICEA 3	231	MAIPA2	234	TABLIVE	239
ERABLE 3	231	MAIVE2	234	TABNIT	239
FARGO HV	220	MANCHB	239	TABPU	239
FIDJI HV	224	MARMOTHV	223	TARMAC	218
FREEWAY HV	224	MELEZE 3	231	TASOUB	239
GALAXY	238	METEOR	229	ZENITH	223
GILP2	224	MOONLIGHT2	222		



PROTECCIÓN DE LOS PIES

22180	291	GOLD2 S5 SRC	281	ORGANO S4 SRA	287
45400	291	GOULT II S1P SRC	267	OXID O4 CI SRC	286
46500	291	HEALTHIC OB SRA	286	PERTUIS3 S1P SRC	267
ARONA S1P SRC	255	IRON S5 SRC	282	PHOCEA S3 SRC	266
ASTI S1P SRC	254	JET3 S1 SRC	273	PHOENIX S3 SRC	266
ATACAMA S3 SRC	268	JET3 S1P SRC	273	PHYSIOHC OB SRA	287
AURIBEAU3 S1P SRC	267	JET3 S3 SRC	273	PHYSIOMC OB SRA	287
BOSTON S1P SRC	249	JUMPER3 S1 SRC	273	PRATO	291
BRISTOL S3 SRC	276	JUMPER3 S1P SRC	273	RICHMOND S1 SRC	276
BRONZE2 S5 SRA	282	JUMPER3 S3 FUR HC SRC	274	RIMINI4 S1P SRC	257
BROOKLYN S3 SRC	250	JUMPER3 S3 FUR SRC	274	ROBION3 S2 SRC	262
CADEROUSSE S3 SRC	274	JUMPER3 S3 SRC	273	SAGA S3 SRC	251
CALYPSO S3 SRC	269	KEMIS S4 CI SRC	285	SAKHA S3 SRC	274
CHAUSSETT	291	LACET XL	291	SAMARA S3 SRC	274
CHAUSSON	291	LAUTARET 3	283	SAMY S3 SRC	265
COBRA4 S3 SRC	258	MAESTRO S3 SRC	269	SANTANA S3 SRC	269
COMO S1P SRC	255	MANHATTAN S3 SRC	250	SAULT2 S3 SRC	272
D-SPIRIT S1P SRC	252	MAUBEC 3 SBEA SRC	262	SAULT2 S3 SRC ESD	261
D-SPIRIT S3 SRC	252	MEMPHIS S1P ESD SRC	249	SMASH S1P SRC	252
D-STAR S1P SRC	252	MIAMI S1P CAMO SRC	256	STONE OB SRA	282
DELTA FLY S1P SRC	247	MIAMI S1P SRC	256	SUMMER S1P SRC	255
DELTA SPORT S1P SRC	250	MIAMI S1P SRC ESD	256	TAKU S3 CI SRC	268
ESKIMO SBHP SRC	283	MIAMI S2 SRC	262	TANGARA2 S1P SRC	257
FENNEC4 S1 SRC	257	MIWA S3 M SRC	258	TW302 S3 SRC	271
FENNEC4 S1P SRC	257	MONTBRUN S3 SRC	272	TW402 S3 SRC	271
FREEZE	283	NICKELS5 CI SRC	283	VIAGI S1P SRC ESD	254
GARGAS II S1P SRC	267	NITRIC SBFO SRC	286	VIRAGE S1P SRC	254
GOBI S3 SRC	268	NOMAD S3 SRC	265		

PROTECCIÓN ANTICAÍDAS

AM002X5	337	AN213100ZDD	320	ASCAB AN025	330
AM007	332	AN213200ZDD	320	ASCAB AN071	330
AM009	337	AN213200ZZZ	320	CAIMAN LV135	331
AM018	337	AN218R2ADD	319	DAYAK LV120G	331
AM022X2	337	AN230AD	318	DESCORD TC006	338
AM023	337	AN235200AD	318	ELARA140	315
AM025X2	337	AN235200PR	318	ELARA150	314
AM027	337	AN240ADD	318	ELARA170	314
AM030	337	AN245200ADD	318	ELARA190	315
AN203100ZZ	320	AN245200PRR	318	ELARA270	313
AN203200ZD	320	AN801	330	ELARA280	313
AN203200ZZ	320	AN802	330	ELARA320	312
AN208R2AD	319	ASCAB AN024	330	ELARA340H	311

PROTECCIÓN ANTICAÍDAS

ELARA350H	311	LV100	331	SPIRAL AN208S200AD	319
ELARA390H	312	LV102050	310	SPIRAL AN218S200ADD	319
EX021	309	LV102100	332	TC001	338
EX030200	309	LV102150	332	TC002	338
EX030400	309	LV105	331	TC003	338
EX118200A	309	LV106	331	TC004	338
EX118400A	309	LV400	333	TC005	339
EX120	308	LV401	333	TC008	345
EX220	307	LV402	333	TC009	339
GIRAFE TRG20	342	LV403	333	TC012	338
HA200	310	LYNX HAR35R	303	TC015	339
HA203FS	310	MAXIBLOC AN100	325	TC016	339
HA204	310	MAXIBLOC AN10006T	325	TC022	343
HA205	310	MAXIBLOC AN10010T2	325	TC025	339
HA206	310	MAXIBLOC AN10015T	325	TC029	339
HA207	310	MEDBLOC AN13006C2	326	TC040	339
HA208	310	MICROBLOC AN106	324	TC044	338
HAPAD2	310	MINIBLOC AN102	326	TC066	344
HAR11	308	PROTECTOR ELEVATOR TR018	323	TC104	343
HAR12	308	PROTECTOR ELEVATOR TR01820U	323	TC105	343
HAR12GILNO	308	PROTECTOR ELEVATOR TR01830U	323	TIVANO HAR32M	304
HAR14	308	PROTECTOR LOAD AN517	327	TR00620	341
HAR22H	307	PROTECTOR LOAD AN518	327	TR00630	341
HAR23H	307	PROTECTOR LOAD AN530	327	TRA101	340
HAR24H	306	PROTECTOR TETRA AN140	321	TRA102	340
HAR25HA	306	PROTECTOR TETRA AN14006F	321	TRA103	340
HAR42EL	301	PROTECTOR TETRA AN14006T	321	TRA20	341
HAR44EL	301	PROTECTOR TETRA AN14008F	321	TRA22	341
HARVESGI	310	PROTECTOR TETRA AN14008T	321	TRA30	341
IPN LV130	332	PROTECTOR TETRA AN150	321	TRA32	341
JAGUAR 2 HAR36R	303	PROTECTOR TETRA AN15006F	321	TRBAG	341
LO005200	336	PROTECTOR TETRA AN15006T	321	TRBAG3	341
LO007100	336	PROTECTOR TETRA AN15010F	321	TRG01	342
LO007150	336	PROTECTOR TETRA AN15010T	321	TRG02	342
LO007150CD	336	PROTECTOR TETRA AN15015F	321	TRG03	342
LO030100	332	PROTECTOR TETRA AN15015T	321		
LO030150	332	PUMA HAR25	305		
LO030200	332	RA005L	345		
LO045200	336	RA038_	345		
LO047100	336	RAH33	343		
LO047150	336	RESCUEHUB TC065	344		
LO047150AD	336	REVOLIN HAR35M	304		
LO147150	336	ROPE ACCESS KIT TC039	344		
LO147150CDD	336	SAFECORD TC007	338		



De acuerdo con su enfoque medioambiental, DELTA PLUS realiza sus catálogos en Francia con STIPA sobre papel procedente de bosques gestionados de forma sostenible (PEFC™).

STIPA está comprometida con una fuerte política medioambiental, está certificada ISO 14001, FSC®, PEFC™ y IMPRIM'VERT®.

STIPA trabaja por el bosque con reforestACTION, DELTA PLUS apoya esta acción **participando en la plantación de 1000 árboles adicionales.**



PROTECCIÓN DE LA CABEZA



PROTECCIÓN DE LAS MANOS



PROTECCIÓN DEL CUERPO

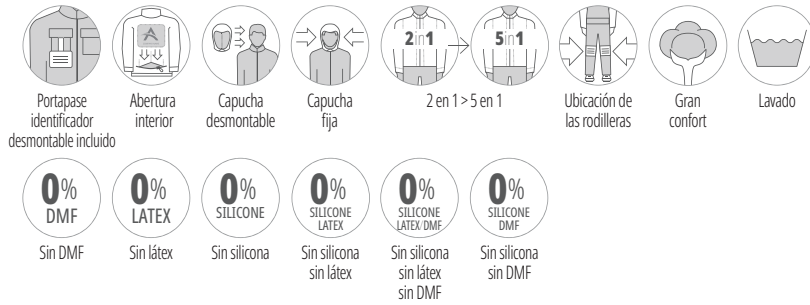

PROTECCIÓN DE LOS PIES



SITUACIONES DE TRABAJO ANTICAÍDAS

Desplazamientos Verticales + n° Correspondiente
 Horizontales

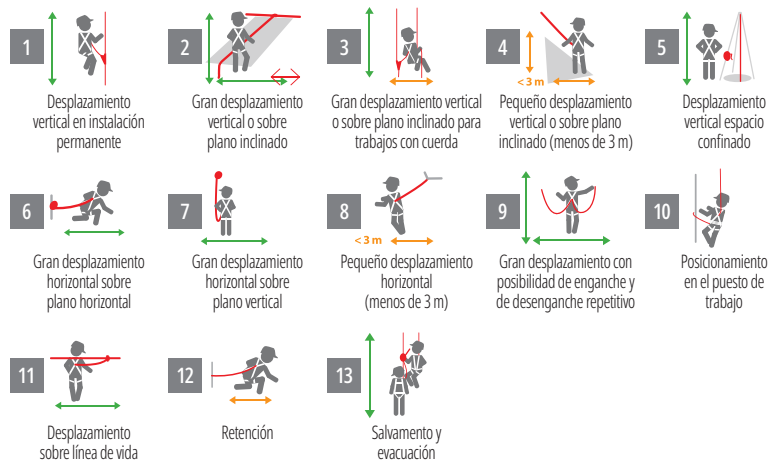



DELTA PLUS

YOUR SAFETY AT WORK

IBERIA - ESPAÑA

Polígono Industrial IN-2, C/Mecánicos 39 - 03130 Santa Pola (ALICANTE)

☎ +34 96 541 50 11 - ☎ +34 96 541 63 58

@ informacion@deltaplus.es

EXPORT

ZAC de La Peyrolière - B.P. 140 - 84405 APT Cedex - France

☎ +33 (0)4 90 74 20 33 - ☎ +33 (0)4 90 74 32 59

@ export@deltaplus.fr

www.deltaplus.eu

Delta Plus Group cotiza en NYSE-EURONEXT PARIS Compartiment B
(ISIN : FR0013283108 - Mnémon : DLTA).

09/2021 - ES - n°1678 - CATA21ES1678 - Fotos : Zbigniew Nadolny - Samuel Dhote - Jérôme Kelagopian - Zebra - Laurent Bagnis (WORLDSKILLS France). DELTA PLUS es una marca de Delta Plus Group. Delta Plus se reserva el derecho de modificar las características de fabricación de sus productos sin previo aviso. Documento no contractual sujeto a errores de impresión, reproducción prohibida. Creation by Wondercrush and Easycom

